



CATALOGUE TARIF

TOUJOURS PLUS DE SERVICES



ACCUEIL PRODUITS CATALOGUES AGENCES



NOUVELLE GRILLE LINEAIRE
SANS CADRE APPARENT

KBI - KBIP



VISUALISEZ LA VIDEO



AILETTES AMOVIBLES
OU PANNEAU PLEIN
SOUFFLAGE OU REPRISE
DÉFLECTION 0° OU 15°

NOS PRODUITS

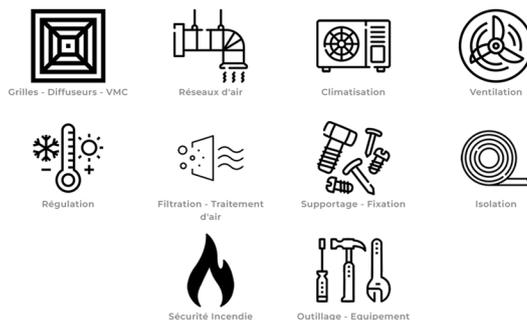

Un site internet dédié aux pros :

- Fiches Techniques
- Tarifs personnalisés
- Disponibilité dans votre agence
- Passage de commande simplifié

Un service de Scan & Collect pour faciliter le retrait de marchandise lors de votre passage en agence.

Un service de livraison dédié.

WWW.KLIMAFRANCE.COM

Scan & Collect



RECEPTION DU CODE BARRE
SMS/MAIL

SCAN DU CODE BARRE

RETRAIT ULTRA RAPIDE DE LA COMMANDE
AU COMPTOIR
OU
A PROXIMITE DE VOTRE VEHICULE

E



Grilles, Diffuseurs
Bouches de VMC
p.1

R

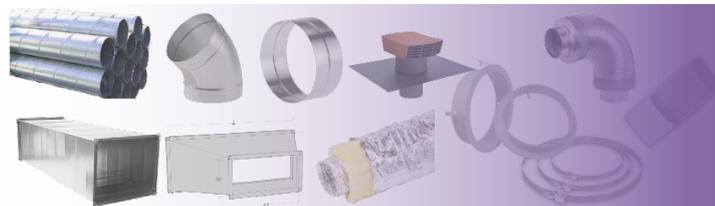

Réseaux d'air
p.202

I



Régulation
p.234

A



Ventilation
p.272

M

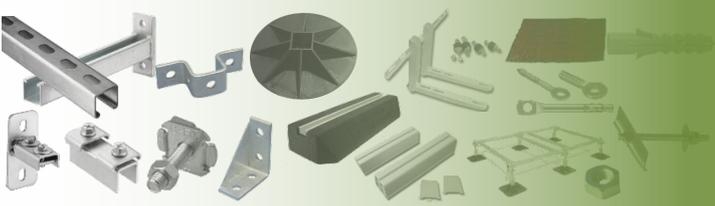

Supportage
Fixation
p.398

M



Isolation
p.420

O

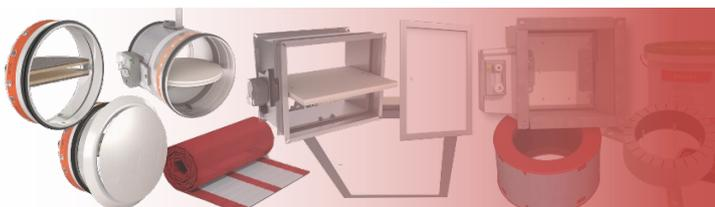

Sécurité
incendie
p.430

S



Accessoires
climatisation
p.452

DIFFUSEURS PLAFONNIERS - CARRES ET RECTANGULAIRES

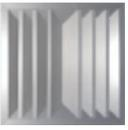
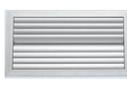
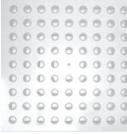
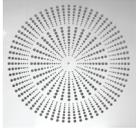
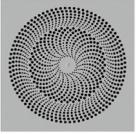
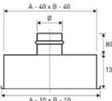
Diffuseurs standards				Diffuseurs spéciaux pour dalles de faux plafond			
							
KH p.6	KD10 p.10			KHFP p.6	KH2FP p.8	KD10FP p.10	KDSR p.18
							
KD11 p.12	KD12 p.12	KD13 p.12	KD14 p.12	KDP p.20	KQP p.21	KQSD p.22	DDP p.24
							
KD15 p.14	KD16 p.14	KD17 p.14	KD18 p.14	KQ4P p.26	KQ4 p.26	KQ4R p.27	KDAFP p.34
							
KD19 p.14	KD20 p.14	KD21 p.16	KD22 p.16	KDDFP p.34	KDBFP p.34	KRD p.36	KRDN p.36
							
KC10 p.40	KC20 p.40	KC30 p.40	KC40 p.40	KDEFP p.36	KDCFP p.36	KDCFP p.38 NOUVEAU	KDCFP p.38
							
				PQZ1	PQZ2 p.35 - 37 - 39		P2P

DIFFUSEURS PLAFONNIERS - EXECUTIONS SPECIALES - SOUFFLAGE / REPRISE

					
KBSR1 p.28	KBSR2 p.30	DFSR p.32	KFPSR p.76	DFPSR p.80	KPSR p.110

SOMMAIRE

DIFFUSEURS PLAFONNIERS - CIRCULAIRES

Diffuseurs standards				Diffuseurs spéciaux pour dalles de faux plafond			
							
KRER p.42	KRAR p.44	KRA p.46		KRERFP p.40	KRAR-FP p.44	KRAFP p.46	
							
KRAT p.48	KRU p.50	KRB p.52		KRATFP p.48	KRUF p.50	KRBFP p.52	
							
KRCN p.54	KRCT p.56			KRCNFP p.54	KRCTFP p.56		

BUSES DE SOUFLAGE

			
KDVC p.58	KDJF p.59	KDJ p.60	KDVT p.62

BUSES DE SOUFLAGE - THERMOSTATIQUES

KDJT p.60

DIFFUSEUR PLAFONNIERS LINÉAIRES

Diffuseurs standards		Diffuseurs spéciaux pour dalles de faux plafond	
			
KF p.64	KFDF p.70	KFFP p.66	KFDFFP p.70
			
DFR p.78	DFRX p.82	KFPS p.72	KFPR p.74
	NOUVEAU		
KDL p.84		KFPSR p.76	DFPSR p.80

GRILLES DE SOUFFLAGE

Grilles murales	 KBL20 p.86	 KBL21 p.86	 KBL13 p.88	 KBL22 p.88	 KBLXS p.88	 KBL23 p.90	 KBL24 p.90
	 KBLSPORT p.91	 KBI p.92	 NOUVEAU BREVETÉ KBIP p.92	 KBAO - KBAV p.94	 KBAVO - KBAOV p.94	 KBPVO p.96	
Grilles industrielles	 KAV - KAO p.98		 KAVO - KAOV p.98		 KZO - KZV - KZOV - KZVO p.100		
	 KGC0 - KGCV p.102	 KGCVO - KGC OV p.102	 KGC2 p.104	 KGC A p.1056	 KDB40 p.108		
	 KPC p.110		 KPRC p.110	 KPSR p.110	 KPZ p.112	 FTD p.114	

GRILLES DE REPRISE

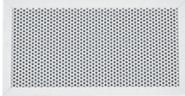
Grilles standards	Dimensions standards				Dimensions spéciales pour dalles de fond plafond			
	 KQC p.115	 KMI p.120	 KQFP p.118	 KQCFP p.118	 KM p.120	 KGA p.126	 KMFPC p.124	 KGAFP p.130
Grilles porte-filtres	 KQD p.116	 KMD p.122	 KMDI p.122	 KGA7 p.128	 KQDFP p.118	 KMDFP p.124	 KGA7FP p.130	

SOMMAIRE

GRILLES DE TRANSFERT



KTA20
p.132



KTA40
p.132



KRS
p.133

GRILLES D'EXTERIEUR

Carré /
Rectangulaire

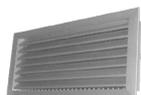

KGA25
p.134



KGA60
p.136



KGA75
p.136



KGZ5
p.138



KGZ10
p.138



KS5E
p.140



KS10E
p.140

Circulaire



GRY
p.142



GAE
p.142



SG
p.142

Grilles
acoustiques



GA1-C
p.144



GA2-C
p.146

ACCESSOIRES POUR GRILLES



CT
p.148



CTP
p.149



SC
p.150



SK
p.151



FILTRE
p.152



FILTREP
p.153



DP1
p.154



DP2
p.154



DP2B
p.154



CS3
p.156



CS4
p.156



CS5
p.158



CS6
p.158



CS3P
p.160

GAINES DE SOUFLAGE



GT
p.162



GP
p.164



GPN - GPNL
p.166

ENTREE D'AIR

Auto réglable



VMG
p.170



MG
p.171



ISOLA2
p.172



MINI ESEA
p.173



ESEA
p.174

Entrée d'air filtrante



FILEA
p.178

Hygro réglable



ISOLA HY
p.175

Plastique



BEIP
p.190



TP
p.192



BOREA
p.193



BDO
p.194



AUREA
p.195

Auto réglable



BEA



BEAC



BEACT
p.178



BEACTE



BEACTP

Hygro réglable



BEAHY
p.180



BEAHYE
p.180



BEAHYTE
p.180



BEAHYTV
p.180



BEAHYTVP
p.180



TWC
p.182



TWE
p.182



TWVP
p.182



TWVE
p.182



HB
p.184



HTC
p.184



HVP
p.184



HVE
p.184



HCC
p.186



HCE
p.186



HCP
p.186

Acier



BES
p.196



KE
p.197



LK
p.198



BEMR
p.199



VS
p.200



TMM - TMP
p.201

CO2



NOUVEAU
BEACO2
p.188

DIFFUSEURS PLAFONNIERS CARRÉS – 4VOIES

GAMME: KH-KHFP



KH
(finition aluminium)



KH
(finition blanc)



KHFP



KH et KHFP ouvrant

DESCRIPTION

Diffuseur plafonnier carré KH 4 directions de soufflage.
Modèle KHFP : spécialement conçu pour remplacer une dalle de faux plafond.

APPLICATIONS

Peut-être utilisé pour tout type d'applications de ventilation et de conditionnement d'air de locaux de hauteur standard.
Chauffage : jusqu'à $\Delta T +30^{\circ}C$.
Refroidissement : jusqu'à $\Delta T -16^{\circ}C$.

CONSTRUCTION

Fabrication à partir de tôles d'aluminium embouties.
Noyau central amovible.

FINITION

Modèle KH : 2 finitions disponibles :
Aluminium anodisé
Peint époxy blanc RAL9016 (ajouter "B" au code).
Autres peintures RAL : nous consulter.
Modèle KHFP : disponible en finition peint époxy blanc RAL9016.

FIXATION

Fixation invisible sur le col du diffuseur par l'intermédiaire de vis.
Modèle KHFP : Le diffuseur se pose simplement sur l'armature du faux-plafond (à sécuriser avec reprise de charge).

CODIFICATION :

Modèle **KH** Finition :
 " " : version standard " " : aluminium anodisé
 "FP" : spécial dalle de faux plafond "B" : blanc RAL9016
 Dimension au col 'B'
 Dimension au col 'A'

DIMENSIONS

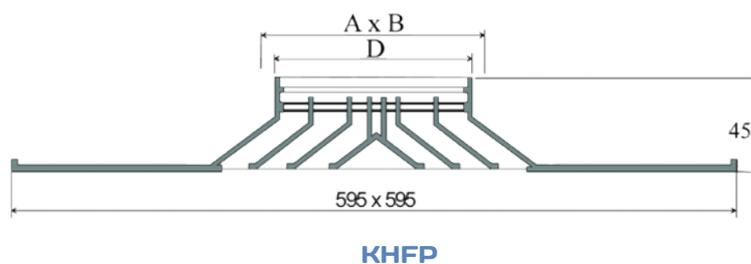
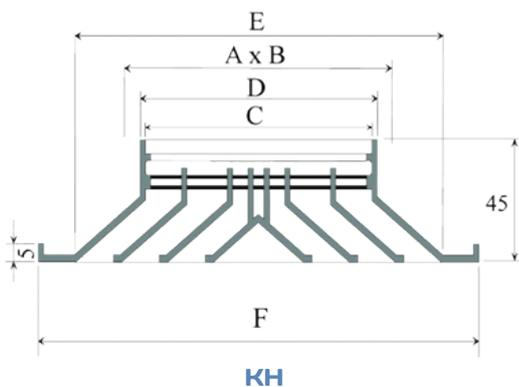

Dimensions et débits d'air des KH et KHFP

Côtes nominales (mm)	Débits (m3/h)		Autres dimensions (mm)			
	NR = 25 dB	NR = 35 dB	C	D	E	F
A x B						
150 x 150	104	300	131	144	230	290
225 x 225	230	550	207	220	305	365
300 x 300	400	900	278	294	380	440
375 x 375	600	1150	355	369	455	515
450 x 450	900	1600	430	444	535	595

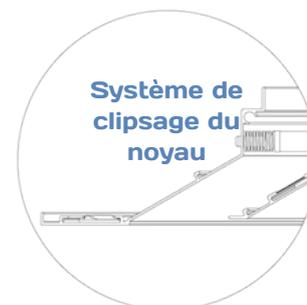

PRIX
Modèle KH standard



KH	Côtes nominales (mm)	Finition blanc	Finition Alu
Code	A x B	Prix	Prix
KH150150	150 x 150	51,30	51,28
KH225225	225 x 225	62,20	71,28
KH300300	300 x 300	89,60	92,50
KH375375	375 x 375	101,60	105,00

Modèle KHFP (spécial dalle de faux plafond)

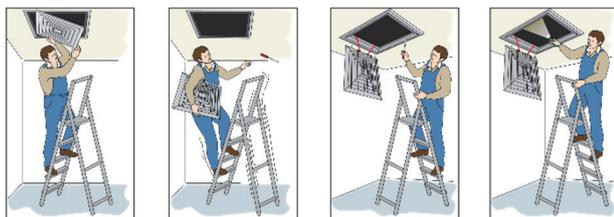
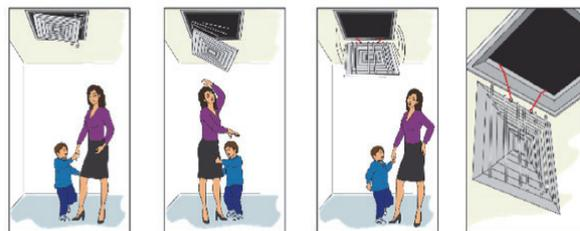

KHFP	Côtes nominales (mm)	Finition blanc
Code	A x B	Prix
KHFP150150B	150 x 150	144,00
KHFP225225B	225 x 225	152,00
KHFP300300B	300 x 300	164,00
KHFP375375B	375 x 375	172,00
KHFP450450B	450 x 450	123,00

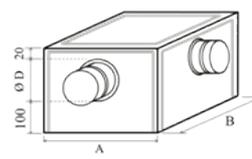
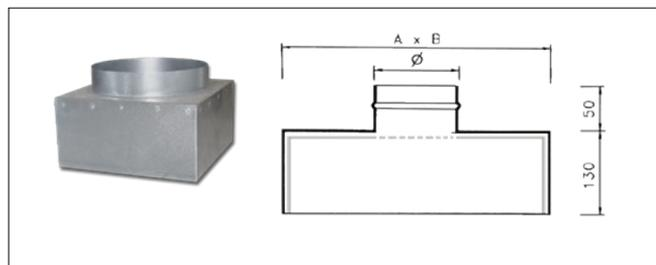
Détail de montage

Sécurité
ACCESSOIRES
Registre de régulation du débit

(mm)	Prix
150 x 150	23,77
225 x 225	26,28
300 x 300	33,77
375 x 375	42,52
450 x 450	53,78

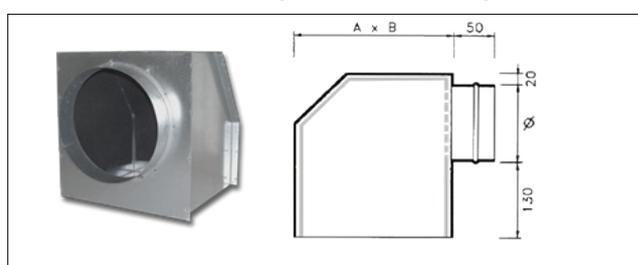
Plenum de soufflage isolé en tôle galvanisée DP2BIS

Cf. p. 155
Plenum de soufflage en tôle d'acier galvanisé

Plenum Isolé DPIIS	Côtes (mm)	Piquage (mm)	Plenum isolé
Code	A x B	D	Prix
DP1IS150150125	150x150	125	44,00
DP1IS225225200	225x225	200	70,00
DP1IS300300250	300x300	250	70,00
DP1IS375375315	375x375	315	79,00
DP1IS450450400	450x450	400	99,00

Plenum de soufflage en tôle d'acier galvanisé

Plenum Isolé DP2IS	Côtes (mm)	Piquage (mm)	Plenum isolé
Code	A x B	D	Prix
DP2IS150150125	150x150	125	81,00
DP2IS225225200	225x225	200	91,00
DP2IS300300250	300x300	250	109,00
DP2IS375375250	375x375	250	121,00
DP2IS450450315	450x450	315	145,00

DIFFUSEURS PLAFONNIERS CARRÉS – 4VOIES

GAMME: KH2FP

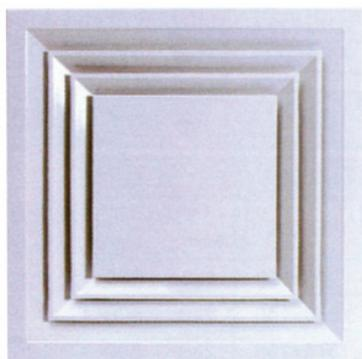

KH2FP 3
Fentes

DESCRIPTION

Diffuseur multidirectionnel plafonnier à fentes périphériques.
Remplace dalle de faux plafond.
Partie centrale occultée en fonction du nombre de fentes souhaitées :
KH2FP-1F : 1 fente
KH2FP-2F : 2 fentes
KH2FP-3F : 3 fentes
KH2FP-4F : 4 fentes

APPLICATIONS

Peut-être utilisé pour tout type d'applications de ventilation et de conditionnement d'air de locaux de hauteur standard.
Chauffage : jusqu'à $\Delta T + 30^{\circ}\text{C}$.
Refroidissement : jusqu'à $\Delta T + 16^{\circ}\text{C}$.

CONSTRUCTION

Fabrication à partir de tôles d'aluminium embouties.
Noyau central amovible.

FINITION

KH : Finition peint époxy RAL 9016.

FIXATION

Fixation invisible sur le col du diffuseur par l'intermédiaire de vis.
Le diffuseur se pose simplement sur l'armature du faux-plafond.



DIMENSIONS

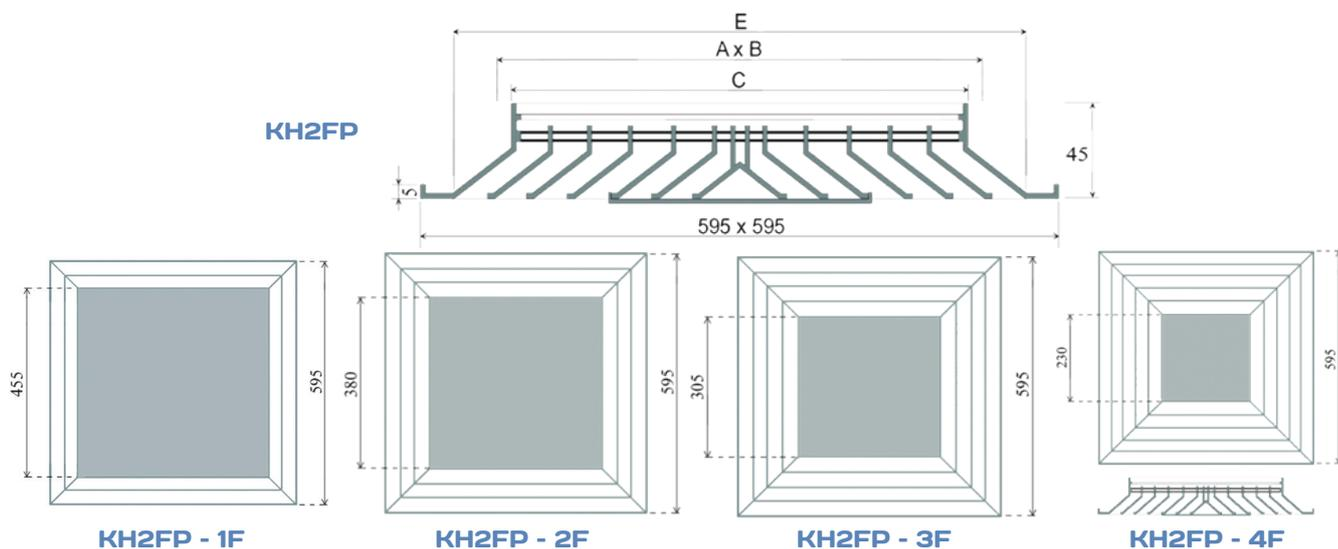

Dimensions et débits d'air des KH2FP

Côtes nominales (mm)		Débits (m ³ /h)		Autre dimensions (mm)	
Nombre de fentes	A x B	NR = 25 dB	NR = 35 dB	C	E
1	450 x 450	360	800	430	535
2	450 x 450	480	1080	430	535
3	450 x 450	550	1300	430	535
4	450 x 450	700	1400	430	535

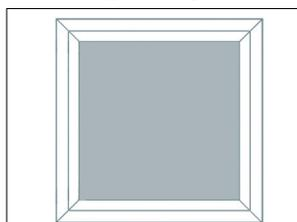

NR : Niveau sonore résiduel - indice d'évaluation du bruit en dB, sans atténuation due au local

PRIX
**Modèle KH2FP-1F
(1 fente)**

Code	Prix
KH2FP1F	133,79

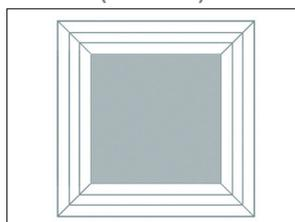
**Modèle KH2FP-2F
(2 fentes)**

Code	Prix
KH2FP2F	180,05

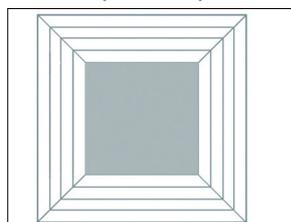
**Modèle KH2FP-3F
(3 fentes)**

Code	Prix
KH2FP3F	168,79

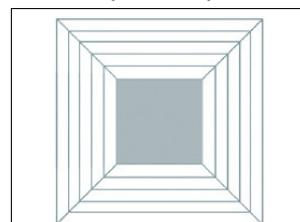
**Modèle KH2FP-4F
(4 fentes)**

Code	Prix
KH2FP4F	162,54

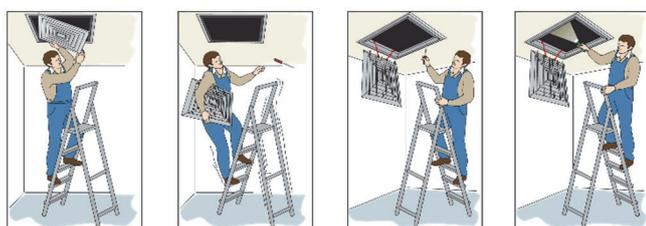
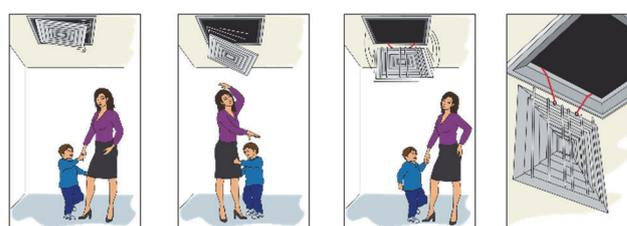
Détail de montage

Sécurité
ACCESSOIRES
Registre de régulation du débit

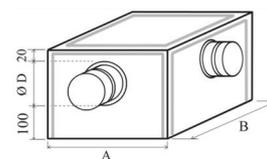
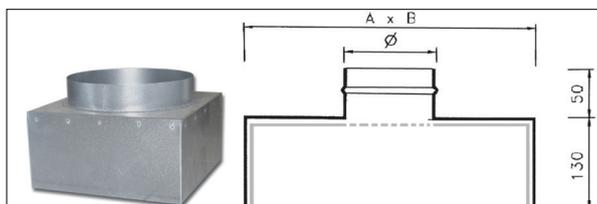
	Code	Côtes A x B (mm)	Prix
	SCN450450	450 x 450	53,78

**Plenum de soufflage isolé
en tôle d'acier galvanisé
DP2BIS**

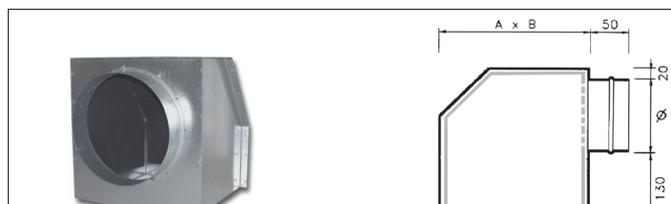
Cf. p. 155
Plenum de soufflage en tôle d'acier galvanisé isolé

Plenum DP1IS	Côtes (mm)	Piquage (mm)	Plenum isolé
Code	A x B	D	Prix
DP1IS450450400	450 x 450	400	99,00

Plenum de soufflage en tôle d'acier galvanisé isolé

Plenum DP2IS	Côtes (mm)	Piquage (mm)	Plenum isolé
Code	A x B	D	Prix
DP2IS450450315	450 x 450	315	145,00

DIFFUSEURS PLAFONNIERS MULTIDIRECTIONNELS

GAMME: KD



KD10

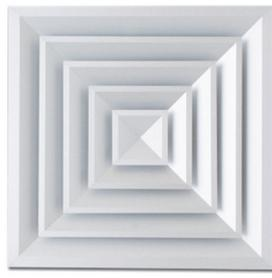

KD10 - B



KD10FP

DESCRIPTION

Diffuseur plafonnier carré KD10 à 4 directions de soufflage.
Modèle KD10FP : Spécialement conçu pour remplacer une dalle de faux plafond 595x595mm (dalle 670x670mm, nous consulter).

APPLICATIONS

Peut-être utilisé pour tout type d'applications de ventilation et de conditionnement d'air de locaux de hauteur standard.
Diffusion de l'air multidirectionnel.
Chauffage : jusqu'à $\Delta T +30^{\circ}C$.
Refroidissement : jusqu'à $\Delta T -16^{\circ}C$.
Diffuseur conçu pour une application en plafond.

CONSTRUCTION

Fabrication à partir de profils d'aluminium extrudés.
Noyau central amovible.

FINITION

Le modèle KD10 est disponible en 2 finitions disponibles :
KD10 : finition alu,
KD10 - B : finition peint à l'époxy blanc RAL9016.

Le modèle KD10FP est disponible en finition : peint à l'époxy blanc RAL9016.

Autres couleurs RAL : nous consulter.

FIXATION

Fixation invisible sur le col du diffuseur par l'intermédiaire de vis.
Le modèle KD10FP est prévu pour une intégration sur supports de dalles de faux plafonds (à sécuriser avec reprise de charge).

CODIFICATION :

Modèle **KD10** Finition :
 " " : standard " " : aluminium anodisé
 "FP" : spécial dalle de faux plafond "B" : blanc RAL9016

Dimension au col 'B'
Dimension au col 'A'

DIMENSIONS

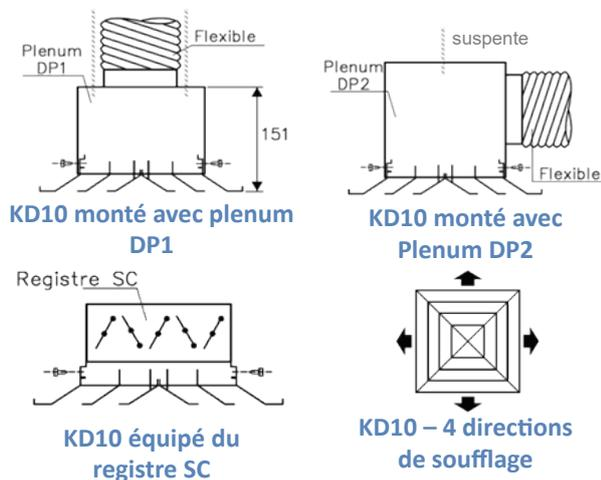
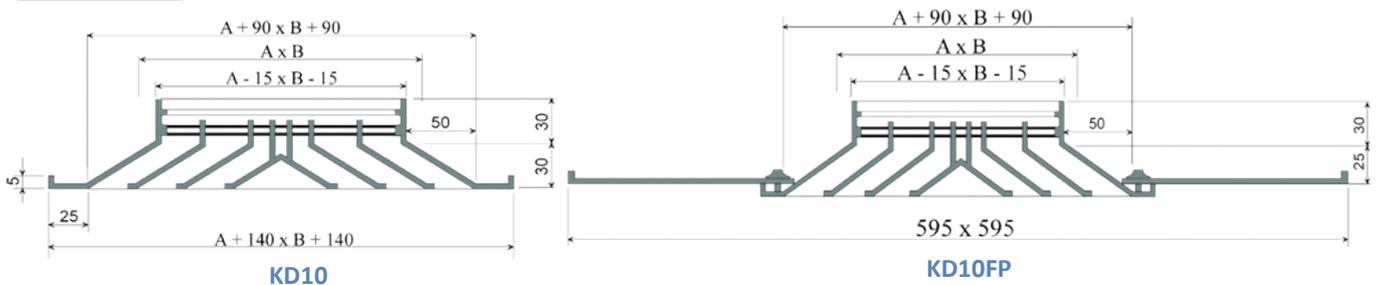

Dimensions et débits d'air des modèles KD10 et KD10FP

Côtes nominales (mm)	Débits (m3/h)	
	NR=25 dB	NR= 35 dB
A X B		
150x150	130	250
225 x 225	200	500
300 x 300	400	700
375 x 375	600	1000
450 x 450	800	1300
525 x 525	900	1700
600 x 600	1200	2000

NR : Niveau sonore résiduel indice d'évaluation du bruit en dB, sans atténuation due au local

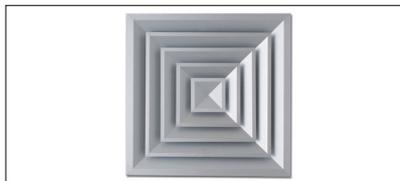
PRIX
Modèle KD10

Code	Côtes (mm)	Prix
KD10150150	150 x 150	95,03
KD10225225	225 x 225	103,79
KD10300300	300 x 300	128,79
KD10375375	375 x 375	156,30
KD10450450	450 x 450	183,80
KD10525525	525 x 525	230,05
KD10600600	600 x 600	260,06

Modèle KD10 Blanc RAL9016

Code	Côtes (mm)	Prix
KD10150150B	150 x 150	95,03
KD10225225B	225 x 225	103,79
KD10300300B	300 x 300	128,79
KD10375375B	375 x 375	156,30
KD10450450B	450 x 450	183,80
KD10525525B	525 x 525	230,05
KD10600600B	600 x 600	264,00

Modèle KD10FP Blanc RAL9016

Code	Côtes (mm)	Prix
KD10FP150150B	150 x 150	148,79
KD10FP225225B	225 x 225	156,30
KD10FP300300B	300 x 300	176,30
KD10FP375375B	375 x 375	172,00
KD10450450B	450 x 450	183,80

Version dalle 670x670 : nous consulter
Version FINE LINE : +15%

Autres finitions ? Pensez à nous consulter.



Détails de
montage

ACCESSOIRES
Registre de régulation du débit

	Code	Côtes A x B	Prix
<p>A-15 x B-15 40</p>	SCN150150	150 x 150	23,77
	SCN225225	225 x 225	26,28
	SCN300300	300 x 300	33,77
	SCN375375	375 x 375	42,52
	SCN450450	450 x 450	53,78

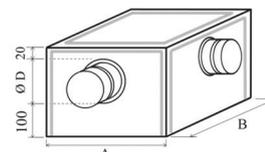
**Plenum de soufflage isolé
en tôle d'acier galvanisé
DP2BIS**

Cf. p. 155

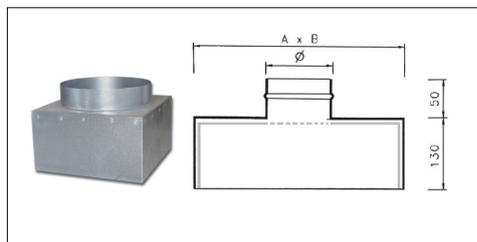
Plenum de soufflage en tôle d'acier galvanisé

Code	A x B	D	Prix
DP1IS150150125	150x150	125	44,00
DP1IS225225200	225x225	200	70,00
DP1IS300300250	300x300	250	70,00
DP1IS375375315	375x375	315	79,00
DP1IS450450400	450x450	400	99,00

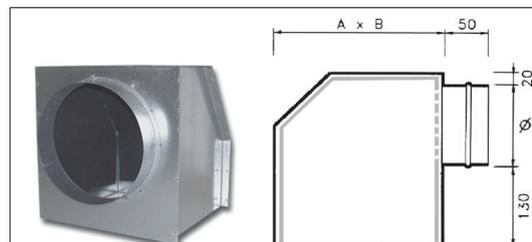
Plenum de soufflage en tôle d'acier galvanisé

Code	A x B	D	Prix
DP2IS150150125	150x150	125	81,00
DP2IS225225200	225x225	200	91,00
DP2IS300300250	300x300	250	109,00
DP2IS375375250	375x375	250	121,00
DP2IS450450315	450x450	315	145,00

Côtes sur mesure ? Pensez à nous consulter.

DIFFUSEURS PLAFONNIERS MULTIDIRECTIONNELS

GAMME: KD



DESCRIPTION

Diffuseur plafonnier carré de soufflage multidirectionnel.
 Modèle KD12 : Diffuseur plafonnier carré KD12 à 2 directions de soufflage à 90°.
 Modèle KD13 : Diffuseur plafonnier carré KD13 à 2 directions de soufflage à 180°.
 Modèle KD14 : Diffuseur plafonnier carré KD14 à 1 direction de soufflage.

APPLICATIONS

Peut-être utilisé pour tout type d'applications de ventilation et de conditionnement d'air de locaux de hauteur standard.
 Diffusion de l'air multidirectionnel.
 Chauffage : jusqu'à $\Delta T +30^{\circ}C$.
 Refroidissement : jusqu'à $\Delta T -16^{\circ}C$.
 Diffuseur conçu pour une application en plafond.

CONSTRUCTION

Fabrication à partir de profils d'aluminium extrudés.

FINITION

2 finitions standards disponibles :
 KD .. : Aluminium anodisé,
 KD .. B : Peint époxy blanc RAL9016.
 Autres couleurs RAL : nous consulter.

FIXATION

Fixation invisible sur le col du diffuseur par l'intermédiaire de vis.



DIMENSIONS

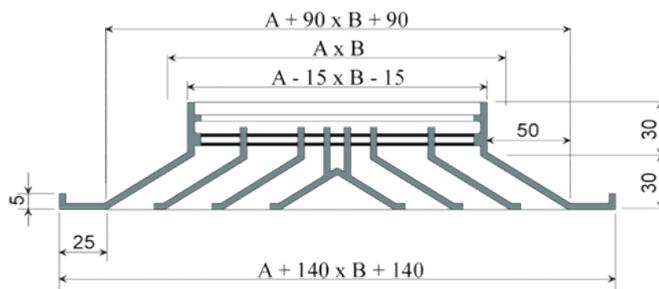

KD11, KD12, KD13, KD14

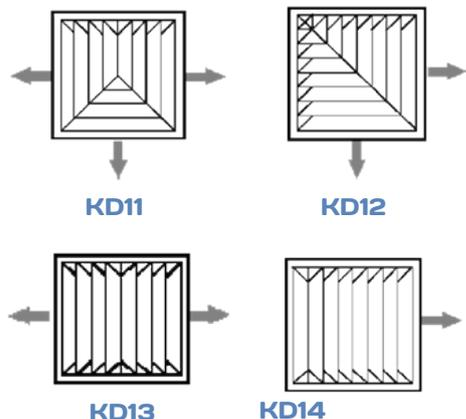

Côtes nominales (mm)	Débits (m ³ /h)	
	NR = 25 dB	NR = 35 dB
A x B		
150 x 150	160	450
225 x 225	275	580
300 x 300	400	1040
375 x 375	600	1600
450 x 450	900	1980
525 x 525	1200	2300
600 x 600	1600	3000

NR : Niveau sonore résiduel - indice d'évaluation du bruit en dB, sans atténuation due au local

PRIX

Modèle KD11 - 3 voies

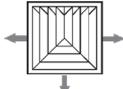

KD11	Dimensions (mm)	Finition blanc	Finition Alu
Code	A x B	Prix	Prix
KD11150150	150 x 150	108,78	108,78
KD11225225	225 x 225	123,79	123,79
KD11300300	300 x 300	148,79	148,79
KD11375375	375 x 375	185,05	185,05
*KD11450450	450 x 450	209,20	216,30
KD11525525	525 x 525	263,82	263,82
KD11600600	600 x 600	306,32	306,32

Modèle KD12 - 2 voies

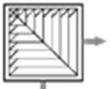

KD12	Dimensions (mm)	Finition blanc	Finition Alu
Code	A x B	Prix	Prix
KD12150150	150 x 150	108,78	108,78
KD12225225	225 x 225	123,79	123,79
KD12300300	300 x 300	148,79	148,79
KD12375375	375 x 375	185,05	185,05
*KD12450450	450 x 450	216,30	216,30
KD12525525	525 x 525	263,82	263,82
KD12600600	600 x 600	306,32	306,32

Modèle KD13 - 2 voies

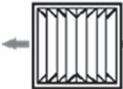

KD13	Dimensions (mm)	Finition blanc	Finition Alu
Code	A x B	Prix	Prix
KD13150150	150 x 150	88,78	88,78
KD13225225	225 x 225	102,54	102,54
KD13300300	300 x 300	111,29	111,29
KD13375375	375 x 375	135,03	135,03
*KD13450450	450 x 450	163,79	163,79
KD13525525	525 x 525	198,80	198,80
KD13600600	600 x 600	263,82	263,82

Modèle KD14 - 1 voie

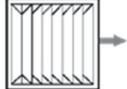

KD14	Dimensions (mm)	Finition blanc	Finition Alu
Code	A x B	Prix	Prix
KD14150150	150 x 150	88,78	101,29
KD14225225	225 x 225	102,54	102,54
KD14300300	300 x 300	111,29	111,29
KD14375375	375 x 375	135,03	135,03
*KD14450450	450 x 450	163,79	163,79
KD14525525	525 x 525	198,80	198,80
KD14600600	600 x 600	263,82	263,82

*Dalle Plafond (600 x 600)

ACCESSOIRES

Registre de régulation du débit



SC		
Code	Côtes A x B (mm)	Prix
SC150150	150 x 150	20,02
SC225225	225 x 225	23,77
SC300300	300 x 300	35,01
SC375375	375 x 375	43,77
SC450450	450 x 450	56,27
SC525525	525 x 525	77,53
SC600600	600 x 600	88,78

Plenum de soufflage isolé en tôle d'acier galvanisé DP2BIS

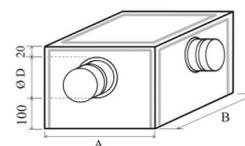

Cf. p. 155

Plenum de soufflage en tôle d'acier galvanisé

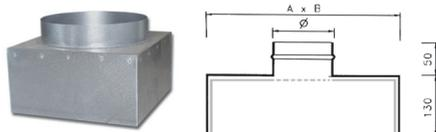

Plenum Isolé DP1IS	Côtes (mm)	Piquage (mm)	Plenum isolé
Code	A x B	D	Prix
DP1IS150150125	150 x 150	125	44,00
DP1IS225225200	225 x 225	200	70,00
DP1IS300300250	300 x 300	250	70,00
DP1IS375375315	375 x 375	315	79,00
DP1IS450450400	450 x 450	400	99,00
DP1IS525525450	525 x 525	400	136,00
DP1IS600600500	600 x 600	400	132,00

Plenum de soufflage en tôle d'acier galvanisé

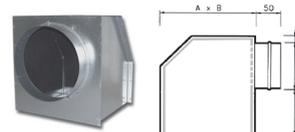

Plenum Isolé DP2IS	Côtes (mm)	Piquage (mm)	Plenum isolé
Code	A x B	D	Prix
DP2IS150150125	150 x 150	125	81,00
DP2IS225225200	225 x 225	200	91,00
DP2IS300300250	300 x 300	250	109,00
DP2IS375375250	375 x 375	250	121,00
DP2IS450450315	450 x 450	315	145,00
DP2IS525525450	525 x 525	450	158,00
DP2IS600600500	600 x 600	500	195,00

DIFFUSEURS PLAFONNIERS MULTIDIRECTIONNELS

GAMME: KD

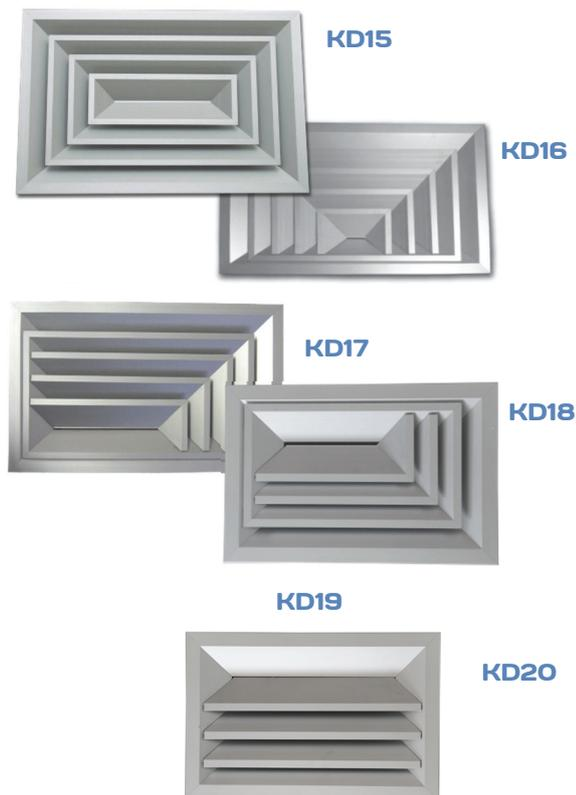

DESCRIPTION

Diffuseur plafonnier rectangulaire multidirectionnel.
 KD15 : 4 directions de soufflage.
 KD16 : 3 directions de soufflage.
 KD17 et KD18 : 2 directions de soufflage orientées à 90°.
 KD19 : 2 directions de soufflage orientées à 180°.
 KD20 : 1 direction de soufflage.

APPLICATIONS

Peut-être utilisé pour tout type d'applications de ventilation et de conditionnement d'air de locaux de hauteur standard.
 Diffusion de l'air multidirectionnel.
 Chauffage : jusqu'à $\Delta T +30^{\circ}C$.
 Refroidissement : jusqu'à $\Delta T -16^{\circ}C$.
 Diffuseur conçu pour une application en plafond.

CONSTRUCTION

Fabrication à partir de profils d'aluminium extrudés.

FINITION

2 finitions standards sont disponibles :
 KD xx : Aluminium anodisé,
 KD xx - B : Peinture époxy blanc RAL9016.
 Autres couleurs RAL : nous consulter.

FIXATION

Fixation invisible sur le col du diffuseur par l'intermédiaire de vis.

CODIFICATION :

Modèle **KD** Finition :
 Version (15 à 20) " " : Aluminium anodisé
 Dimension au col 'B' "B" : Blanc RAL9016
 Dimension au col 'A'

DIMENSIONS

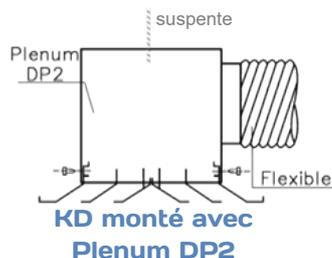
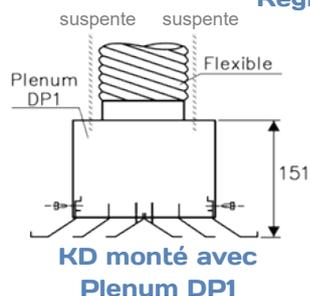
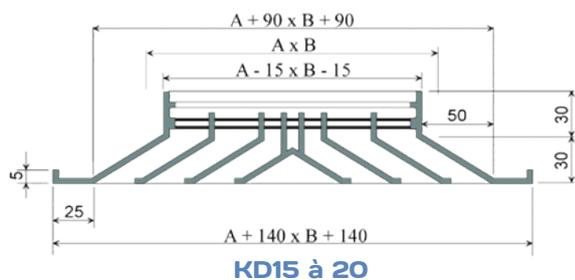

Dimensions et débits d'air des modèles KD15, KD16, KD17, KD18, KD19 et KD20

Côtes nominales (mm)	Débits (m ³ /h)	
	NR = 25 dB	NR = 35 dB
A x B		
225 x 150	180	350
300 x 150	220	400
300 x 225	300	600
375 x 150	280	500
375 x 225	400	750
375 x 300	450	800
450 x 225	450	850
450 x 300	540	1050
450 x 375	800	1170
525 x 225	520	980
525 x 300	600	1200
600 x 300	650	1300
600 x 375	1100	1500
600 x 450	1300	1900

NR : Niveau sonore résiduel – indice d'évaluation du bruit en dB, sans atténuation due au local

PRIX

Modèle KD15 : 4 voies

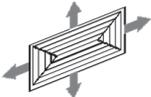

Dimensions	Finition alu	Finition blanc
A x B	Prix	Prix
225 x 150	117,54	117,54
300 x 150	127,54	127,54
300 x 225	160,04	160,04
375 x 150	136,29	136,29
375 x 225	167,54	168,79
375 x 300	176,30	176,30
450 x 225	178,80	178,80
450 x 300	197,55	197,55
450 x 375	230,05	230,05
525 x 225	191,30	191,30
525 x 300	227,56	227,56
600 x 300	245,05	245,05
600 x 375	252,56	252,56
600 x 450	290,07	290,07

Modèle KD16 : 3 voies

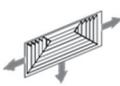

Dimensions	Finition alu	Finition blanc
A x B	Prix	Prix
225 x 150	147,54	147,54
300 x 150	151,30	151,30
300 x 225	173,79	173,79
375 x 150	163,79	163,79
375 x 225	183,80	183,80
375 x 300	188,79	188,79
450 x 225	187,56	187,56
450 x 300	198,80	198,80
450 x 375	230,05	230,05
525 x 225	192,55	192,55
525 x 300	222,55	222,55
600 x 300	238,81	238,81
600 x 375	283,82	283,82
600 x 450	326,33	326,33

Modèle KD17 : 2 voies



Dimensions	Finition alu	Finition blanc
A x B	Prix	Prix
225 x 150	147,54	147,54
300 x 150	151,30	151,30
300 x 225	173,79	149,20
375 x 150	163,79	163,79
375 x 225	183,80	183,80
375 x 300	188,79	188,79
450 x 225	187,56	187,56
450 x 300	198,80	198,80
450 x 375	230,05	230,05
525 x 225	192,55	192,55
525 x 300	222,55	222,55
600 x 300	238,81	238,81
600 x 375	283,82	283,82
600 x 450	326,33	326,33

Modèle KD18 : 2 voies



Dimensions	Finition alu	Finition blanc
A x B	Prix	Prix
225 x 150	147,54	147,54
300 x 150	151,30	151,30
300 x 225	173,79	173,79
375 x 150	163,79	163,79
375 x 225	183,80	183,80
375 x 300	188,79	188,79
450 x 225	187,56	187,56
450 x 300	198,80	198,80
450 x 375	230,05	230,05
525 x 225	192,55	192,55
525 x 300	222,55	222,55
600 x 300	238,81	238,81
600 x 375	283,82	283,82
600 x 450	326,33	326,33

Modèle KD19 : 2 voies



Dimensions	Finition alu	Finition blanc
A x B	Prix	Prix
225 x 150	147,54	147,54
300 x 150	151,30	151,30
300 x 225	173,79	173,79
375 x 150	163,79	163,79
375 x 225	183,80	183,80
375 x 300	188,79	188,79
450 x 225	187,56	187,56
450 x 300	198,80	198,80
450 x 375	227,56	227,56
525 x 225	195,04	195,04
525 x 300	222,55	222,55
600 x 300	238,81	238,81
600 x 375	283,82	283,82
600 x 450	326,33	326,33

Modèle KD20 : 1 voie



Dimensions	Finition alu	Finition blanc
A x B	Prix	Prix
225 x 150	101,29	101,29
300 x 150	107,54	107,54
300 x 225	118,78	101,00
375 x 150	113,78	113,78
375 x 225	122,54	122,54
375 x 300	145,04	145,04
450 x 225	132,54	132,54
450 x 300	151,30	151,30
450 x 375	161,30	161,30
525 x 225	137,54	137,54
525 x 300	165,04	165,04
600 x 300	196,30	196,30
600 x 375	191,30	191,30
600 x 450	223,80	223,80

Autres finitions ? Pensez à nous consulter.

ACCESSOIRES

Cf. page 17



SC

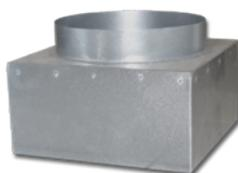

DP1

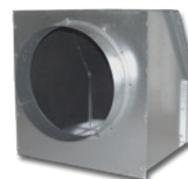

DP2

DIFFUSEURS PLAFONNIERS MULTIDIRECTIONNELS

GAMME: KD

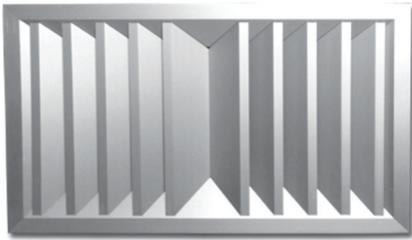

KD21

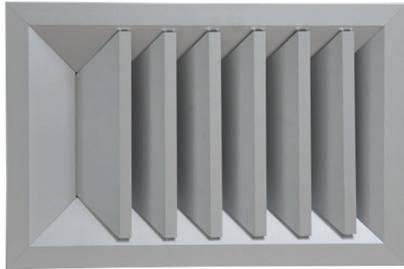

KD22

DESCRIPTION

Diffuseur plafonnier rectangulaire multidirectionnel.
 KD21 : 2 directions de soufflage à orientées à 180°.
 KD22 : 1 direction de soufflage.

APPLICATIONS

Peut-être utilisé pour tout type d'applications de ventilation et de conditionnement d'air de locaux de hauteur standard.
 Diffusion de l'air multidirectionnel.
 Chauffage : jusqu'à $\Delta T +30^{\circ}C$.
 Refroidissement : jusqu'à $\Delta T -16^{\circ}C$.
 Diffuseur conçu pour une application en plafond.

CONSTRUCTION

Fabrication à partir de profils d'aluminium extrudés.

FINITION

2 finitions standards sont disponibles :
 KD xx : Aluminium anodisé,
 KD xx - B : Peinture epoxy blanc RAL9016.
 Autres couleurs RAL : nous consulter.

FIXATION

Fixation invisible sur le col du diffuseur par l'intermédiaire de vis.

CODIFICATION :

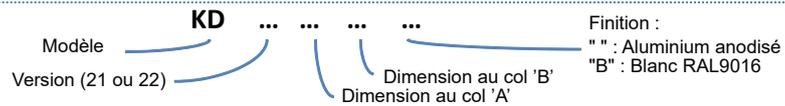

DIMENSIONS

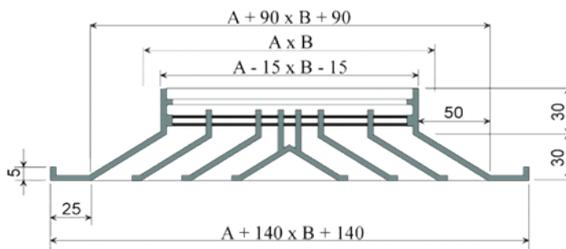

KD21 et KD22

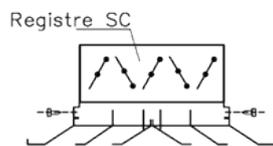

KD monté avec Register SC

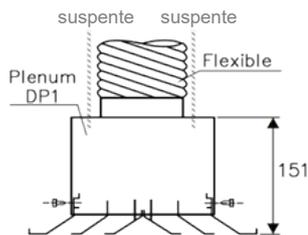

KD monté avec Plenum DP1

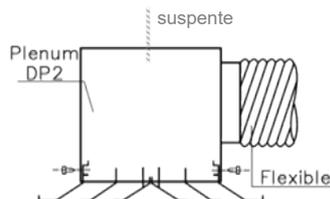

KD monté avec Plenum DP2

Dimensions et débits d'air des modèles KD21 et 22

Côtes nominales (mm)	Débits (m ³ /h)	
	NR = 25 dB	NR = 35 dB
A x B		
225 x 150	180	350
300 x 150	220	400
300 x 225	300	600
375 x 150	280	500
375 x 225	400	750
375 x 300	450	800
450 x 225	450	850
450 x 300	540	1050
450 x 375	800	1170
525 x 225	520	980
525 x 300	600	1200
600 x 300	650	1300
600 x 375	1100	1500
600 x 450	1300	1900

NR : Niveau sonore résiduel - indice d'évaluation du bruit en dB, sans atténuation due au local

PRIX

Modèle KD21 : 2 voies



Dimensions	Finition alu	Finition blanc
A x B	Prix	Prix
225 x 150	101,29	101,29
300 x 150	107,54	107,54
300 x 225	118,78	118,78
375 x 150	113,78	113,78
375 x 225	122,54	122,54
375 x 300	145,04	145,04
450 x 225	132,54	132,54
450 x 300	151,30	151,30
450 x 375	161,30	161,30
525 x 225	137,54	137,54
525 x 300	165,04	165,04
600 x 300	196,30	196,30
600 x 375	191,30	191,30
600 x 450	223,80	223,80

Modèle KD22 : 1 voie



Dimensions	Finition alu	Finition blanc
A x B	Prix	Prix
225 x 150	101,29	101,29
300 x 150	107,54	107,54
300 x 225	118,78	118,78
375 x 150	113,78	113,78
375 x 225	122,54	122,54
375 x 300	145,04	145,04
450 x 225	132,54	132,54
450 x 300	151,30	151,30
450 x 375	161,30	161,30
525 x 225	137,54	137,54
525 x 300	165,04	165,04
600 x 300	196,30	196,30
600 x 375	191,30	191,30
600 x 450	223,80	223,80

Autres finitions ? Pensez à nous consulter.

ACCESSOIRES

Registre de régulation du débit

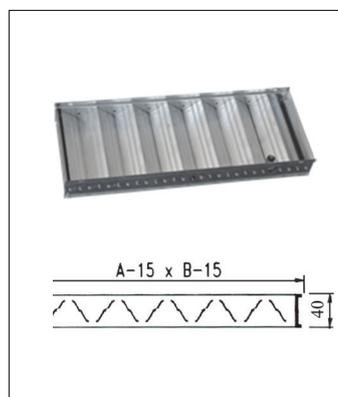

Code : SC	A x B (mm)	Prix
SC225150	225x150	23,02
SC300150	300x150	23,71
SC300225	300x225	26,90
SC375150	375x150	27,53
SC375225	375x225	31,27
SC375300	375x300	31,27
SC450225	450x225	32,27
SC450300	450x300	36,03
SC450375	450x375	42,03
SC525225	525x225	46,77
SC525300	525x300	51,91
SC600300	600x300	51,28
SC600375	600x375	58,77
SC600450	600x450	70,91

Plenum isolé DP1IS de soufflage

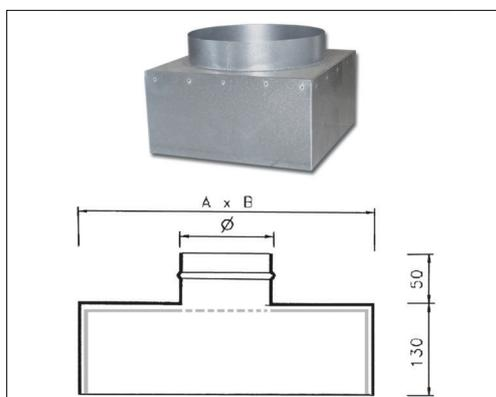

Code : DP1IS	A x B (mm)	Ø	Prix
DP1IS225150125	225x150	125	52,00
DP1IS300150160	300x150	160	62,00
DP1IS300225200	300x225	200	64,00
DP1IS375150160	375x150	160	64,00
DP1IS375225200	375x225	200	67,00
DP1IS375300250	375x300	250	70,00
DP1IS450225200	450x225	200	70,00
DP1IS450300250	450x300	250	73,00
DP1IS450375315	450x375	315	77,00
DP1IS525225200	525x225	200	117,00
DP1IS525300250	525x300	250	118,00
DP1IS600300250	600x300	250	118,00
DP1IS600375315	600x375	315	119,00
DP1IS600450315	600x450	315	119,00

Plenum isolé DP2IS de soufflage

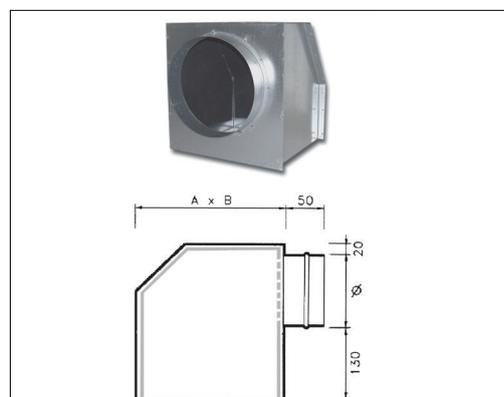

Code : DP2IS	A x B (mm)	Ø	Prix
DP2IS225150125	225x150	125	84,00
DP2IS300150200	300x150	200	80,00
DP2IS300225200	300x225	200	86,00
DP2IS375150160	375x150	160	104,00
DP2IS375225200	375x225	200	116,00
DP2IS375300250	375x300	250	119,00
DP2IS450225200	450x225	200	132,00
DP2IS450300250	450x300	250	136,00
DP2IS450375315	450x375	315	133,00
DP2IS525225250	525x225	250	146,00
DP2IS525300250	525x300	250	149,00
DP2IS600300250	600x300	250	163,00
DP2IS600375250	600x375	250	170,00
DP2IS600450315	600x450	315	176,00

DIFFUSEUR PLAFONNIER SOUFLAGE/REPRISE

GAMME: KDSR

KDSR

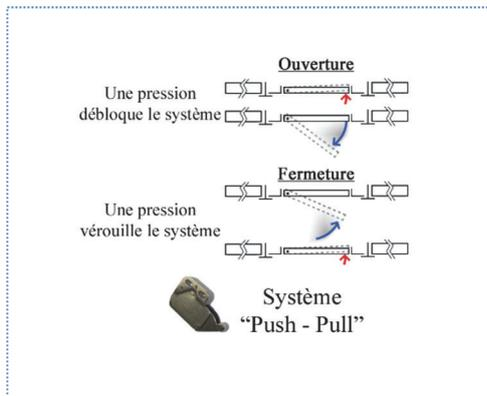

DESCRIPTION

Diffuseur plafonnier carré KDSR, spécialement conçu pour remplacer une dalle de faux plafond.

4 directions de soufflage périphérique.

Partie centrale en tôle perforée dédiée à la reprise.

APPLICATIONS

Peut-être utilisé pour tout type d'applications de ventilation et de conditionnement d'air de locaux de hauteur standard.

Chauffage : jusqu'à $\Delta T +30^{\circ}C$.

Refroidissement : jusqu'à $\Delta T -16^{\circ}C$.

CONSTRUCTION

Fabrication à partir de tôles d'aluminium embouties.

Noyau central amovible (partie reprise).

Livré avec plenum de soufflage / reprise, isolé non monté.

FINITION

Finition peint époxy RAL 9016.

FIXATION

Fixation invisible sur le col du diffuseur par l'intermédiaire de vis.

Le diffuseur se pose simplement sur l'armature du faux-plafond (à sécuriser avec reprise de charge).

CODIFICATION :



DIMENSIONS ET DONNEES TECHNIQUES

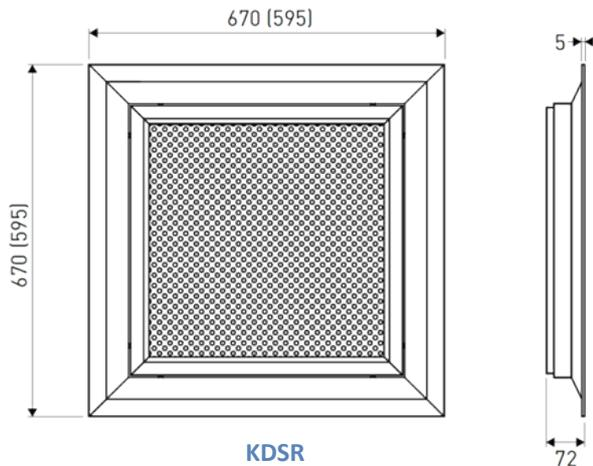

Dimension et débits d'air

Côtes nominales (mm)		Débits (m3/h)	
B x H	Nombres de fentes	Mini	Maxi
595 x 595	1	470	1050
670 x 670	1	600	1320
595 x 595	2	750	1680
670 x 670	2	960	2100

Modèle	Vs (m/s)	2.75	3.50	4.00	4.85	5.50	7.00
	P (Pa)	8	13	18	25	32	50
1 Fente	Q (m³/h)	433	552	630	765	867	1104
	Lt (m)	0.87	1.41	1.84	2.71	3.48	5.66
	NR	<20	20	24	30	34	42
2 Fentes	Q (m³/h)	537	683	780	946	1073	1366
	Lt (m)	0.88	1.43	1.87	2.76	3.55	5.76
	NR	<20	21	25	31	35	43

Vs : Vitesse de sortie au soufflage en m/s

P : Perte de charge en Pa

Q : Débit en m³/h

Lt : Portée maxi en m (vitesse terminale 0.25 m/s)

NR : Niveau sonore suivant définition ISO (dB(a))

PRIX
KDSR + plénum soufflage/reprise inclus

KDSR Code	Côtes nominales (mm)		Prix
	B x H	Nombre de fentes	
KDSR1595595	595 x 595	1	527,62
KDSR1670670	670 x 670	1	650,13
KDSR2595595	595 x 595	2	0,00
KDSR2670670	670 x 670	2	606,38

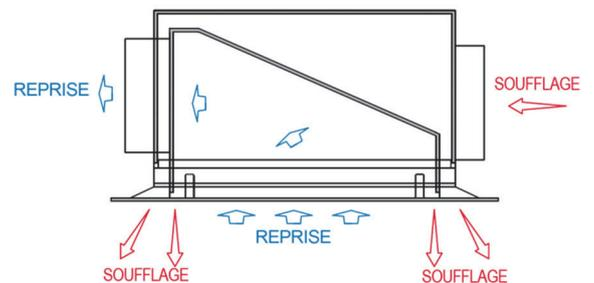
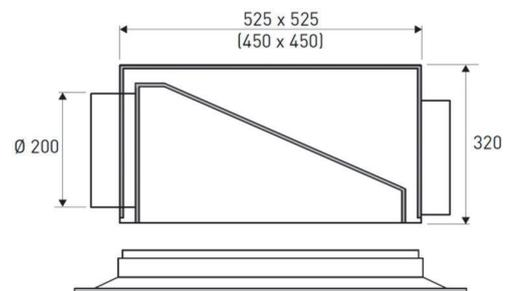
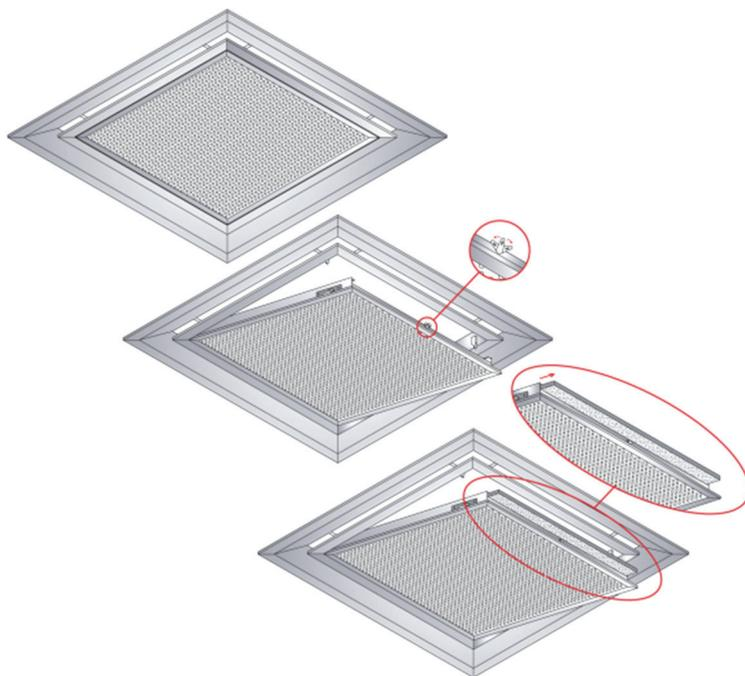
ACCESSOIRES
Filtre de rechange EU3

KDSR-FILTRE Code	Côtes (mm) B X H	Compatibilité Code	Filtre EU3 Prix
KDSR1595FILTRE	340 x 340	KDSR1595595	45,00
KDSR1670FILTRE	410 x 410	KDSR1670670	48,00
KDSR2595FILTRE	260 x 260	KDSR2595595	45,00
KDSR2670FILTRE	330 x 330	KDSR2670670	48,00

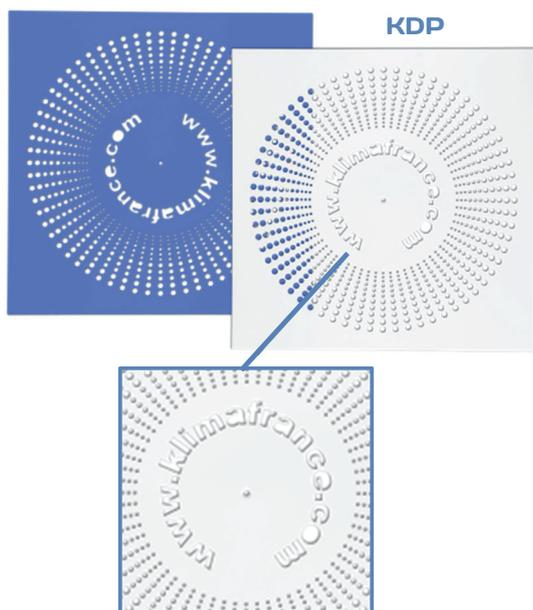
GAMME: KDP-PERSONNALISABLE

DESCRIPTION

Diffuseur en tôle perforée personnalisable en son milieu : indiquez-nous le nom de votre entreprise, votre slogan ou tout autre message que vous souhaitez transmettre et nous l'intégrerons sur le diffuseur grâce à la technique de pointe de découpe au laser.

Adapté à une dalle de faux plafond.

Il convient parfaitement à la ventilation.

CONSTRUCTION

En tôle d'acier embouti.

FINITION

Peinture époxy blanc RAL 9016 (autres RAL sur demande).

FIXATION

Ces grilles peuvent être fixées par vis sur plenum.

CODIFICATION :

KDP "B" : finition RAL9016
 Modèle / Largeur 'H' / Longueur 'B'

DIMENSIONS

KDP		Débits (m3/h)	
Côtes nominales (mm)	B x H	Mini	Maxi
595 x 595		400	600
670 x 670		600	800

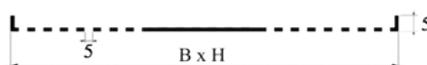

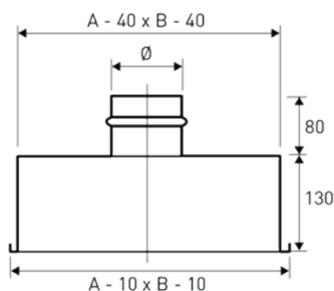
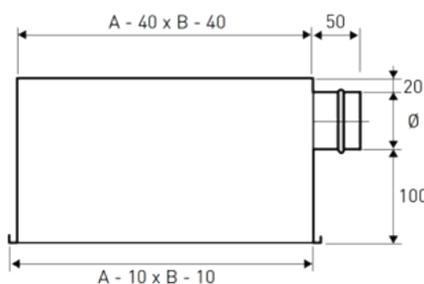
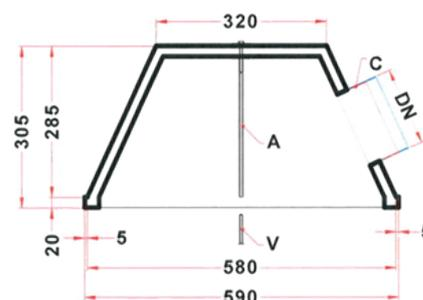
KDP

P2P : plenum polystyrène haute densité (M1)

PQQ1

PQQ2

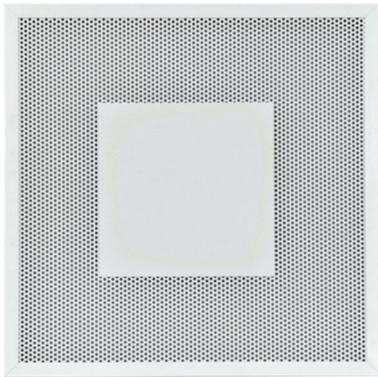
PRIX

KDP	
Côtes nominales (mm)	Prix
BxH	
595 x 595	251,31
670 x 670	311,33

ACCESSOIRES
Plenums de soufflage PQQ1, PQQ2, P2 et P2P

Plenums	Côtes (mm)	Piquage (mm)	Plenum isolé
Code	A x B	D	Prix
PQQ1595595315	595 x 595	315	111,20
PQQ2595595250	595 x 595	250	165,61
PQQ1670670315	670 x 670	315	132,84
PQQ2670670250	670 x 670	250	112,52
P2P595595250	595 x 595	250	85,53
P2P595595315	595 x 595	315	-



KQP



Détail grille

DESCRIPTION

Les grilles KQP sont spécialement adaptées au soufflage d'air en faux plafond et remplacent une dalle 595 x 595.

Ce modèle est équipé d'un cadre permettant le raccordement sur gaine ou sur plenum

CONSTRUCTION

Grille en tôle d'acier perforée, remplace dalle 595 x 595.

FINITION

Laquée blanc RAL 9016.

FIXATION

Par vis sur plenum, posé sur l'armature du faux-plafond.

Ces grilles peuvent être fixées :

Par vis sur plenum ou directement sur gaine,

Simplement posée sur l'armature du faux-plafond (à sécuriser avec reprise de charge).

CODIFICATION :

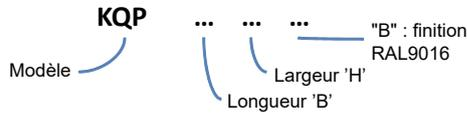

DIMENSIONS

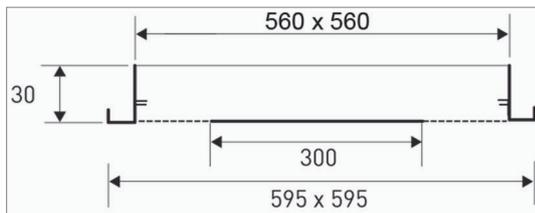

KQPFP

KQP

Côtes nominales (mm)	Côtes hors tout	Débits (m3/h)	
		Mini	Maxi
B x H	E x E		
560 x 560	595 x 595	390	880

PRIX

KQPFP



Côtes nominales (mm)	Prix
B x H	
560 x 560	157,53

ACCESSOIRES

Plenums de soufflage DP1IS et DP2IS en tôle d'acier galvanisé isolé

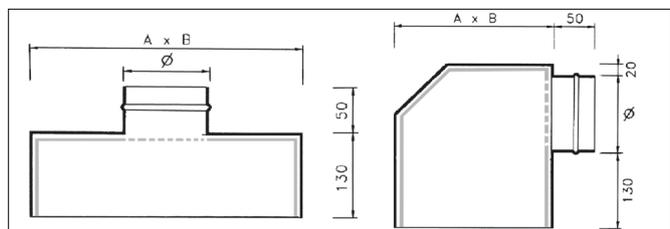

Plenums	Côtes (mm)	Piquage (mm)	Plenum isolé
Code	A x B	D	Prix
DP1IS560560315	560 x 560	315	123,00
DP2IS560560250	560 x 560	250	151,00

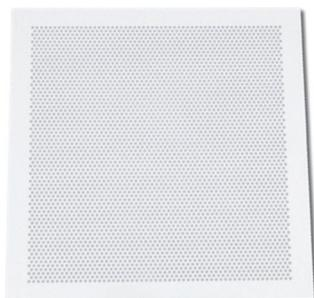
GAMME: KQSD

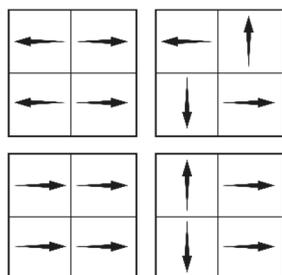
KQSD

Détail grille

4 modes de soufflage configurables
DESCRIPTION

Les grilles KQSD en tôle perforée sont spécialement adaptées au soufflage d'air en faux plafond et remplacent une dalle 595 x 595 ou 675x675. Elles sont équipées de déflecteurs permettant d'orienter le flux d'air dans 4 directions indépendantes.

APPLICATIONS

Grille de soufflage d'air, convient à toute application relative au traitement d'air ou simple ventilation.
Convient à tous types de locaux.
Hauteur d'installation : de 2.5m à 4.0m.

CONSTRUCTION

Grille en tôle d'acier perforée, remplace dalle 595 x 595 ou 675x675.

FINITION

Laquée blanc RAL 9016.

FIXATION

Ces grilles peuvent être fixées :
Par vis sur plenum ou directement sur gaine ou contre-cadre,
Simplement posée sur l'armature du faux-plafond (à sécuriser avec reprise de charge).

CODIFICATION : KQSD B

Modèle — "B" : blanc RAL9016
Dimension au col 'H'
Dimension au col 'B'

DIMENSIONS
KQSD

Côtes nominales (mm)	Débits (m ³ /h)	
	Mini	Maxi
B x H		
595 x 595	180	970
670 x 670	250	1100

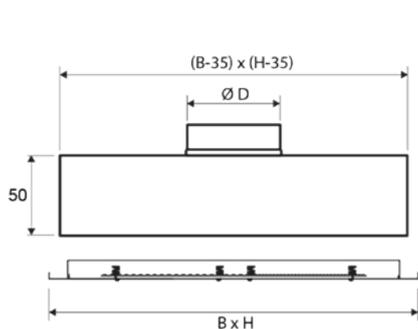
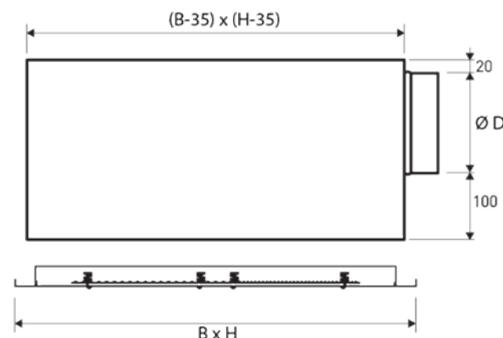
KQSD avec plenum type CS3

KQSD avec plenum type CS4
TABLEAU DE SELECTION

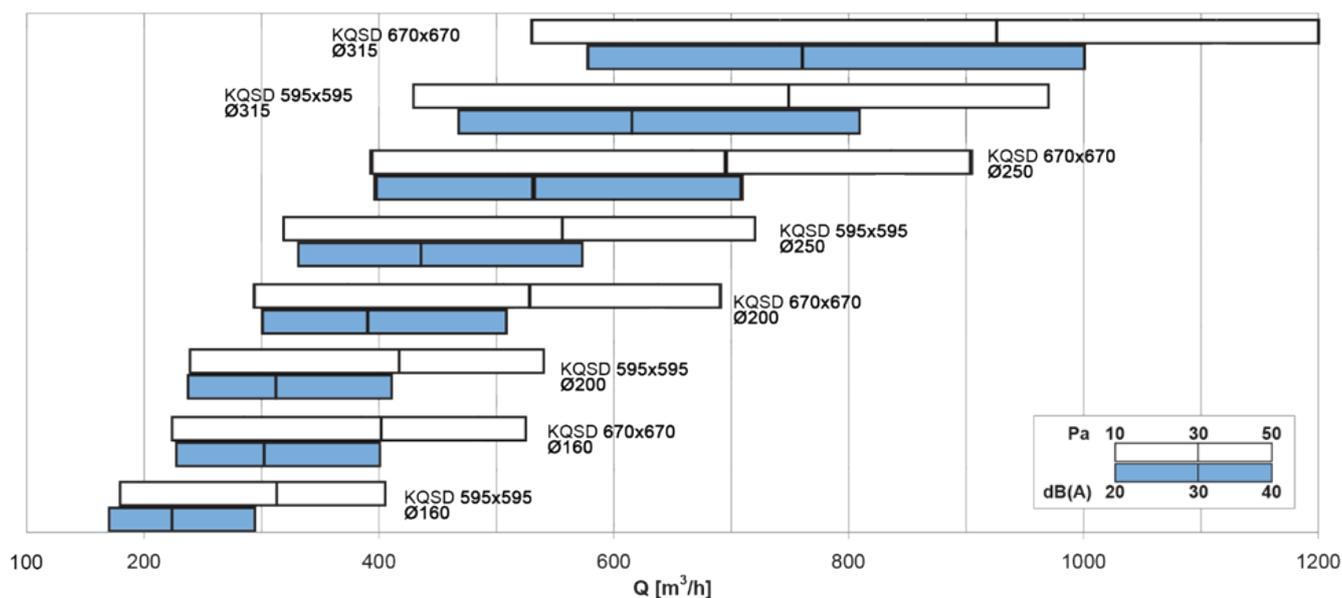
Côtes nominales (mm)	Type plenum	Diamètre piquage Ø D (mm)	Débits (m ³ /h)		Niveau sonore LWA (dB(A))		Portée avec vitesse résiduelle à 0,2m/s (m)		Pertes de charges (Pa)	
			Mini	Maxi	Mini	Maxi	Mini	Maxi	Mini	Maxi
595 x 595 Ak = 0.188 m ²	CS3	160	180	410	-	48	1.1	3.4	10	50
		200	240	540	-	46	1.6	5.1	10	50
		250	320	720	-	44	2.4	7.7	10	50
		315	430	970	-	43	3.7	11.8	10	50
	CS4	160	180	410	-	52	1.1	3.4	10	50
		200	240	540	-	50	1.6	5.1	10	50
		250	320	720	-	48	2.4	7.7	10	50
		315	430	970	-	47	3.7	11.8	10	50
670 x 670 Ak = 0.237 m ²	CS3	160	230	520	-	48	1.1	3.4	10	50
		200	300	680	-	46	1.6	5.1	10	50
		250	400	910	-	44	2.4	7.7	10	50
		315	540	1220	-	43	3.7	11.8	10	50
	CS4	160	230	520	-	52	1.1	3.4	10	50
		200	300	680	-	50	1.6	5.1	10	50
		250	400	910	-	48	2.4	7.7	10	50
		315	540	1220	-	47	3.7	11.8	10	50

DIAGRAMMES DE SELECTION

PRIX
VARIANTE
KQSD

Côtes nominales (mm)	Prix
B x H	
595 x 595	138,80
670 x 670	183,79

Faux plafonds FINELINE

Possibilité de réaliser le cadre spécial support de faux plafond type FINELINE pour une intégration parfaite sur ce type de support.

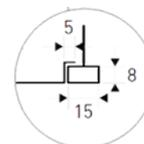
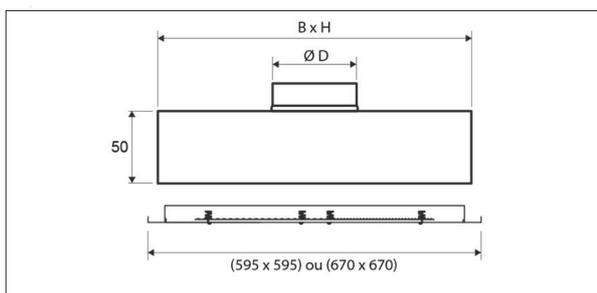
Tarif : nous consulter.

ACCESSOIRES
Plenum de soufflage isolé en tôle d'acier galvanisé

Plenum CS3IS	Côtes (mm)	Piquage (mm)	Plenum isolé
Code	B x H	D	Prix
CS3IS560560160	560x560	160	118,00
CS3IS560560200	560x560	200	118,00
CS3IS560560250	560x560	250	118,00
CS3IS560560315	560x560	315	118,00
CS3IS630630160	635x635	160	151,00
CS3IS630630200	635x635	200	151,00
CS3IS630630250	635x635	250	151,00
CS3IS630630315	635x635	315	151,00

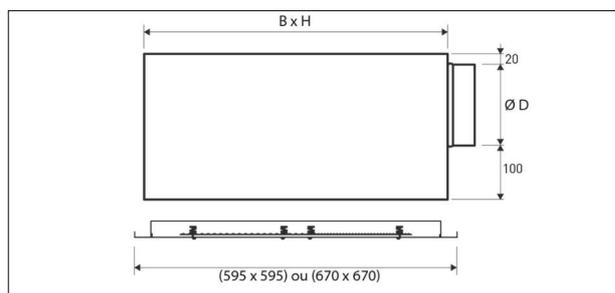
Plenum de soufflage isolé en tôle d'acier galvanisé

Plenums CS4IS	Côtes (mm)	Piquage (mm)	Plenum isolé
Code	B x H	D	Prix
CS4IS560560160	560x560	160	-
CS4IS560560200	560x560	200	151,00
CS4IS560560250	560x560	250	168,00
CS4IS560560315	560x560	315	189,00
CS4IS640640160	635x635	160	165,00
CS4IS640640200	635x635	200	180,00
CS4IS640640250	635x635	250	-
CS4IS640640315	635x635	315	228,00

GAMME: DDP



DDP



DESCRIPTION

Les grilles DDP sont spécialement adaptées au soufflage d'air en faux plafond et remplacent une dalle 595 x 595. Ce modèle est équipé d'un piquage pour raccordement sur gaine. Le débit est réglable grâce à un ingénieux système permettant de régler la distance entre le diffuseur et le panneau visible.

APPLICATIONS

Grille de soufflage d'air, convient à toute application relative au traitement d'air ou simple ventilation. Convient à tous types de locaux. Diffusion horizontale à forte induction.

CONSTRUCTION

Grille en acier avec panneau en tôle pleine démontable, sécurisé par une câblette. La tôle démontable peut être ajustée avec pour valeurs de la côte h : 15, 25 ou 35mm.

FINITION

Laquée blanc RAL 9016.

FIXATION

Par vis sur gaine, posé sur l'armature du faux-plafond (à sécuriser avec reprise de charge).

CODIFICATION :

DDP 595 595 "B" : finition blanc RAL9016

Modèle Longueur Largeur Diamètre D1

DIMENSIONS

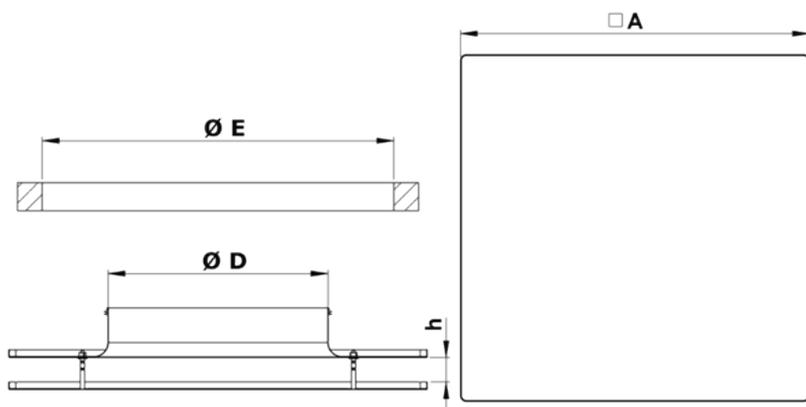

DDP

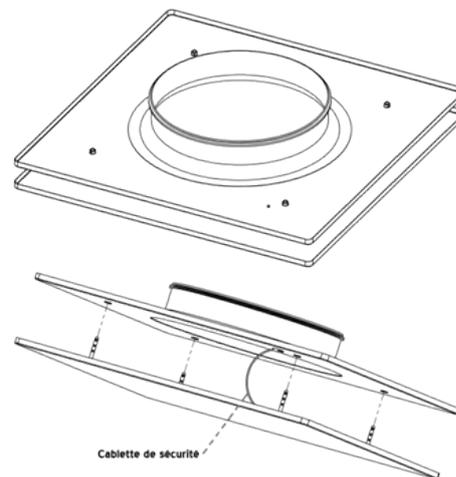

Côtes du diffuseur

Côtes nominales (mm)	Diamètre raccordement	Diamètre d'encastrement
A x A	Ø D	Ø E
595 x 595	123	160
595 x 595	158	200
595 x 595	198	300
595 x 595	248	400
595 x 595	313	500
595 x 595	398	500

Côte h

Réglages possibles
h
15 mm
25 mm (standard)
35 mm

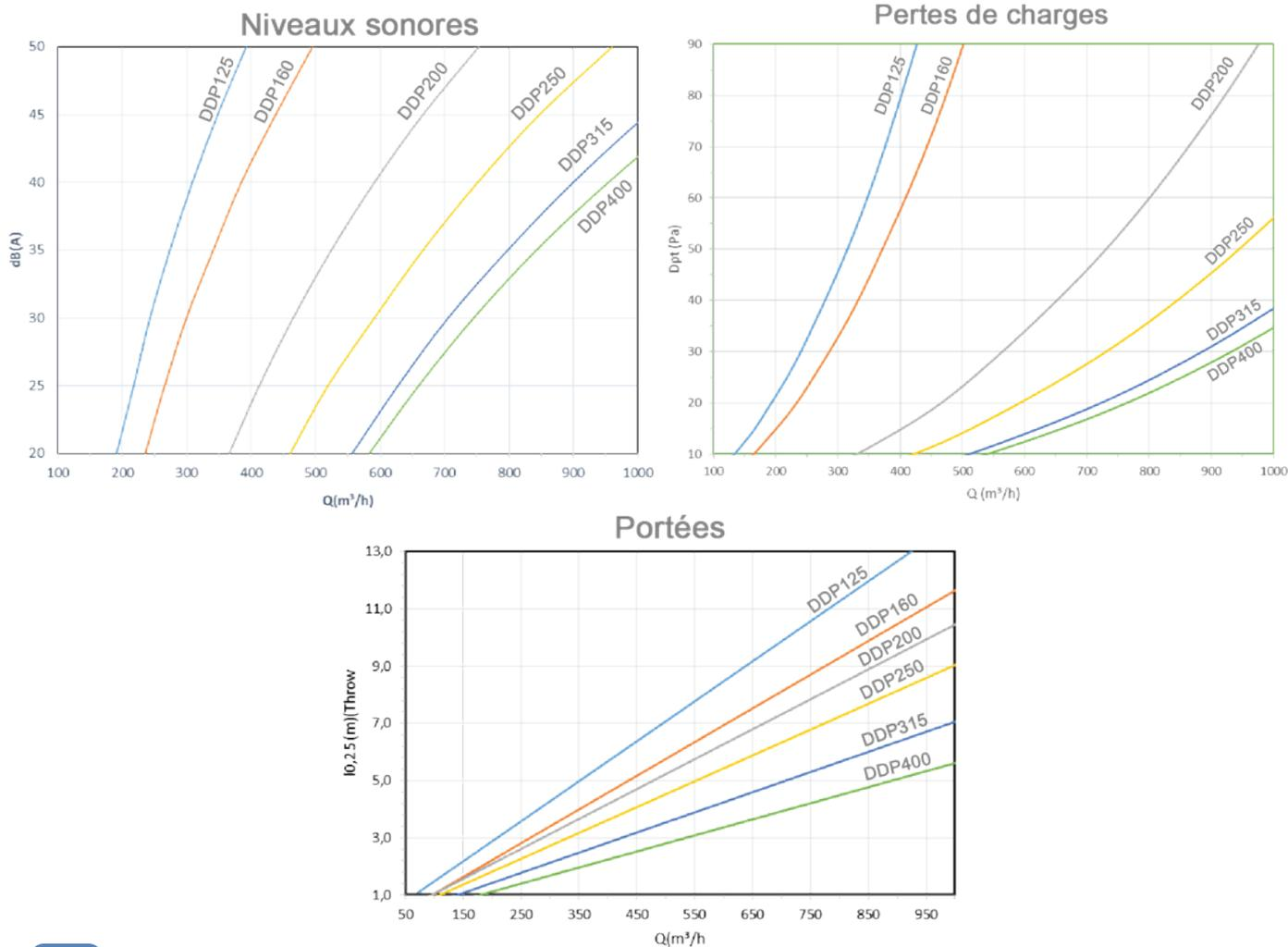
SELECTION

PRIX
DDP

Code	Côtes nominales	Diamètre	Prix
	B x H (mm)	D1	
DDP595595125B	595 x 595	125	193,66
DDP595595160B	595 x 595	160	212,61
DDP595595200B	595 x 595	200	217,01
DDP595595250B	595 x 595	250	224,40
DDP595595315B	595 x 595	315	213,74
DDP595595400B	595 x 595	400	280,95

DIFFUSEUR PLAFONNIER A FACE DEPORTEE – SPECIAL DALLE DE FAUX PLAFOND

GAMME: KQ4



KQ4 - soufflage

KQ4P - soufflage



KQ4 : Détail grille

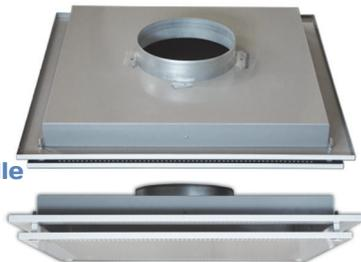

DESCRIPTION

Les grilles KQ4 sont spécialement adaptées au soufflage d'air en faux plafond et remplacent une dalle 600 x 600.

KQ4 : ce modèle est équipé d'un plenum pour raccordement sur gaine.

APPLICATIONS

Grille de soufflage d'air, convient à toute application relative au traitement d'air ou simple ventilation.

Convient à tous types de locaux.

Diffusion horizontale à forte induction.

CONSTRUCTION

KQ4 : Grille en tôle d'acier perforée sur les contours.

KQ4P : Grille avec panneau en tôle pleine.

FINITION

Laquée blanc RAL 9016.

FIXATION

Par vis sur plenum, posé sur l'armature du faux-plafond (à sécuriser avec reprise de charge).

CODIFICATION :

Modèle **KQ4** ... Longueur **595** Largeur **595** ... Diamètre D1 "B" : finition blanc RAL9016
 Type de grille :
 " " : tôle perforée
 "P" : tôle pleine

DIMENSIONS

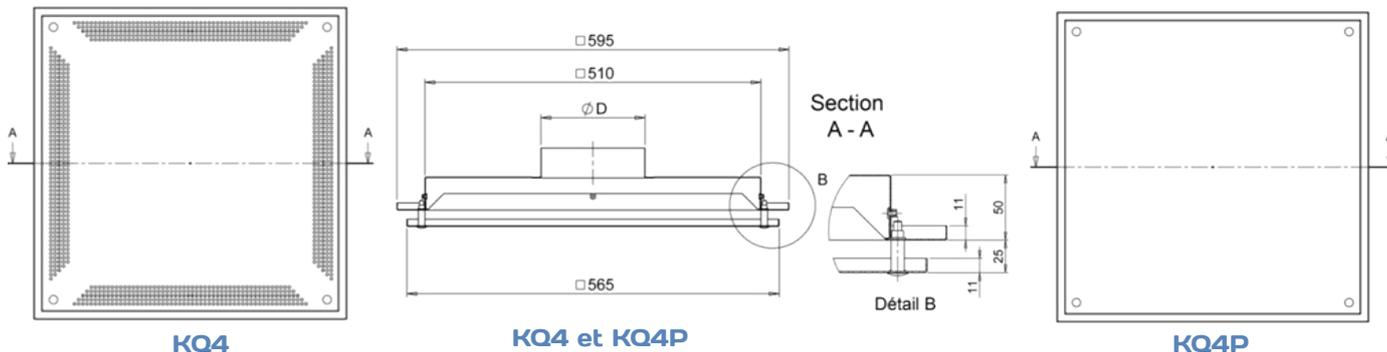

SELECTION

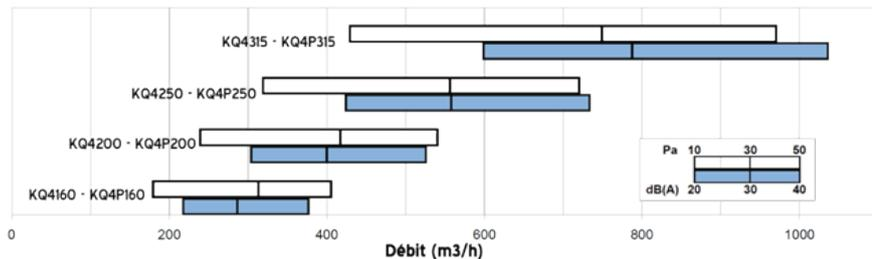

KQ4 et KQ4P

D1 (mm)	Débits (m3/h)		Niveau sonore (dB(A))		Portée (M)		P (Pa)	
	Mini	Maxi	Mini	Maxi	Mini	Maxi	Mini	Maxi
160	180	410	-	43	1.1	3.4	10	50
200	240	540	-	41	1.6	5.1	10	50
250	320	720	-	39	2.4	7.7	10	50
315	430	970	-	38	3.7	11.8	10	50

PRIX

KQ4 et KQ4P

Côtes (mm)	Diamètre	Prix
B x H	D1	
595 x 595	160	249,20
595 x 595	200	243,80
595 x 595	250	244,00
595 x 595	315	252,56

GAMME: KQ4R-KQ4RP

KQ4R - reprise
KQ4RP - reprise

**KQ4R :
Détail grille**

DESCRIPTION

Les grilles KQ4R sont spécialement adaptées à la reprise d'air en faux plafond et remplacent une dalle 600 x 600.

KQ4R : ce modèle est équipé d'un plenum pour le raccordement sur gaine.

APPLICATIONS

Grille de reprise d'air, convient à toute application relative au traitement d'air ou simple ventilation.

Convient à tous types de locaux.

Cette grille est équipée d'un filtre accessible.

CONSTRUCTION

KQ4R : Grille en tôle d'acier perforée sur les contours.

KQ4RP : grille avec panneau en tôle pleine.

FINITION

Laquée blanc RAL 9016.

FIXATION

Par vis sur plenum, posé sur l'armature du faux-plafond (à sécuriser avec reprise de charge).

CODIFICATION :

KQ4R ... **595** **595** ... "B" : finition blanc RAL9016
 Modèle Longueur Largeur Diamètre D1
 Type de grille :
 " " : tôle perforée
 "P" : tôle pleine

DIMENSIONS

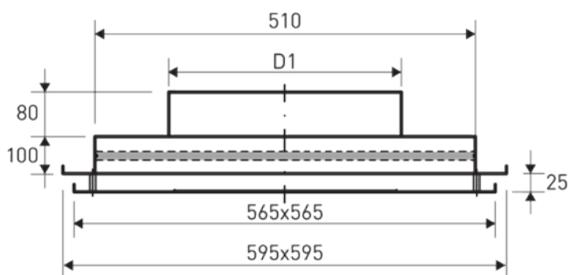
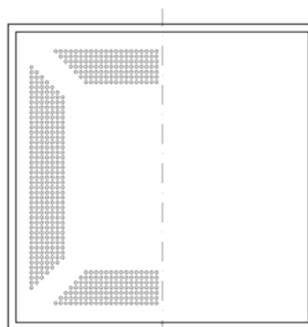
KQ4R et KQ4RP

KQ4R KQ4RP

KQ4R et KQ4RP

Diamètre D1 (mm)	Débits (m ³ /h)	
	Mini	Maxi
D1		
160	140	330
200	190	430
250	250	580
315	350	770

PRIX

KQ4R et KQ4RP

Côtes nominales (mm)	Diamètre	Prix
B x H	D1	
595 x 595	160	325,07
595 x 595	200	338,83
595 x 595	250	352,58
595 x 595	315	366,34

ACCESSOIRES

Filtre de rechange KQ4R-FILTRE

Code	Prix
KQ4R595595FILTRE	37,52

GAMME: KBSR1

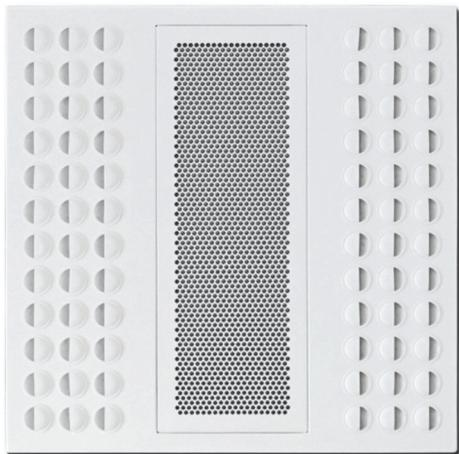

KBSR1

DESCRIPTION

La série de diffuseurs plafonniers KBSR1 offre une solution complète de diffusion et reprise de l'air sur un support unique, pour une grande facilité de mise en œuvre.

La diffusion de l'air est réalisée par l'intermédiaire de buses de soufflage orientables fournissant un jet d'air à forte induction.

La reprise est quant à elle assurée par une tôle perforée.

APPLICATIONS

Convient parfaitement à tous les faux plafonds.

Convient parfaitement à la ventilation, au chauffage et au refroidissement des locaux.

CONSTRUCTION

Le panneau est réalisé en tôle d'acier peint Epoxy blanc RAL9016.

Les buses de soufflage sont en polycarbonate + ABS, le tout est peint blanc RAL9016.

La partie reprise est réalisée en tôle d'acier perforée peinte Epoxy blanc RAL9016.

Le filtre EU3 est inclus dans le prix.

FIXATION

Se pose simplement sur la structure du faux plafond (à sécuriser avec reprise de charge).



DIMENSIONS

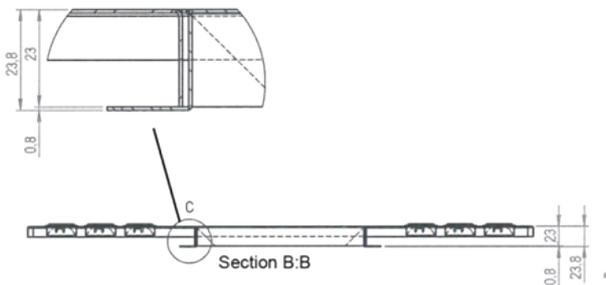

Détails partie reprise démontable

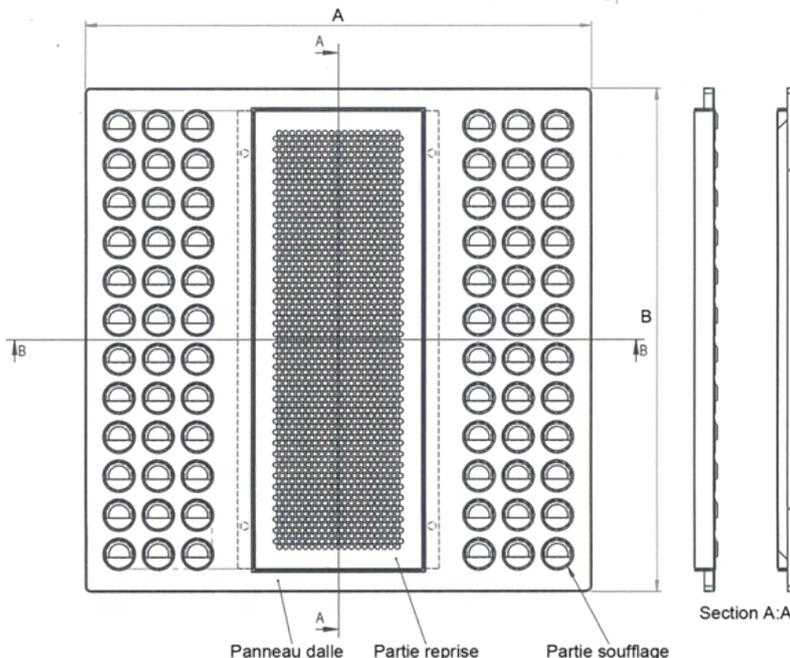
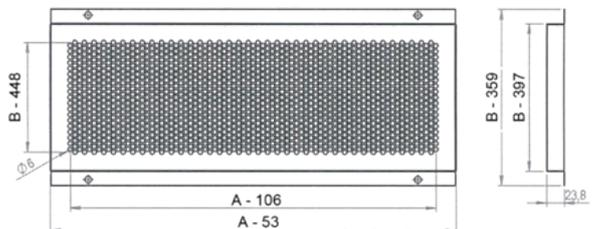

Côtes nominale (mm)	Débits (m ³ /h)			
	Soufflage		Reprise	
A x B	Mini	Maxi	Mini	Maxi
595 x 595	70	300	200	600
670 x 670	90	375	220	800

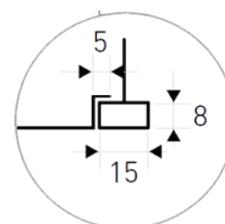

FineLine

FUNCTIONNEMENT

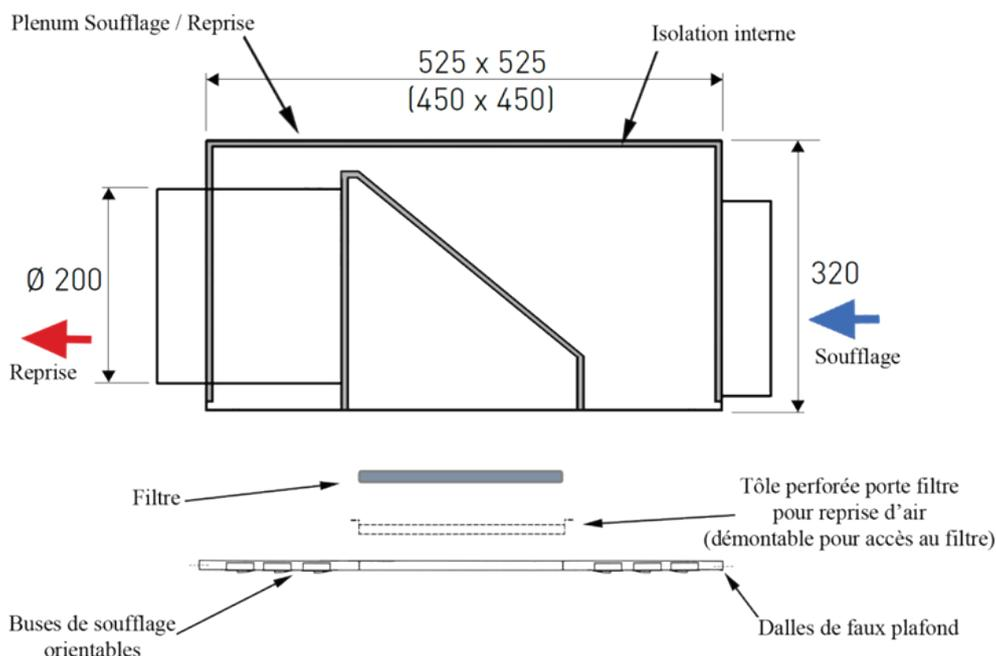

Réglage des buses de soufflage

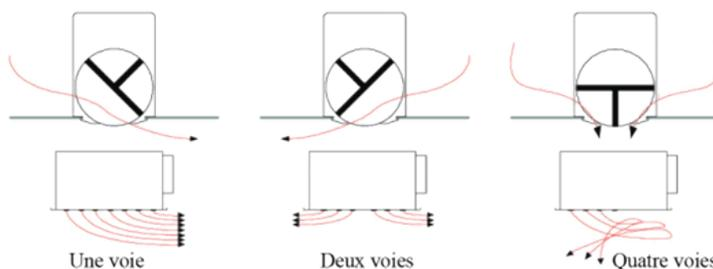

RIX

ACCESSOIRES

Modèle KBSR1 + Plenum

Code	Côtes nominales (mm)	Prix
KBSR1	A x B	
KBSR1595595	595 x 595	576,81
KBSR1670670	670 x 670	531,34

Filtre EU3 de rechange

Code	Côtes du filtre (mm)	Prix
KBSR1-FILTRE	A x B	
KBSR1595595FILTRE	540 x 220	44,31
KBSR1670670FILTRE	615 x 260	53,16

Option sur demande :
Dalle s'intégrant aux structures FineLine

+15%

Autres finitions ? Pensez à nous consulter.

GAMME: KBSR2

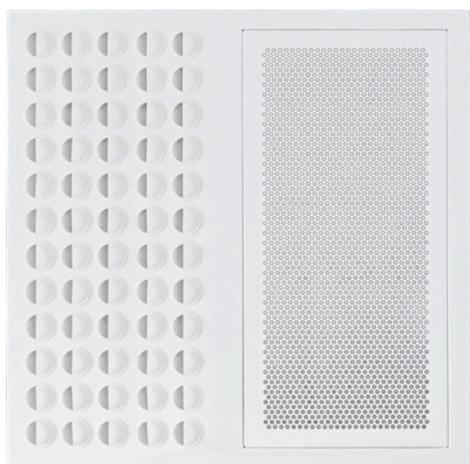

KBSR2

DESCRIPTION

La série de diffuseurs plafonniers KBSR2 offre une solution complète de diffusion et reprise de l'air sur un support unique, pour une grande facilité de mise en œuvre.

La diffusion de l'air est réalisée par l'intermédiaire de buses de soufflage orientables fournissant un jet d'air à forte induction.

La reprise est quant à elle assurée par une tôle perforée.

APPLICATIONS

Convient parfaitement à tous les faux plafonds.

Convient parfaitement à la ventilation, au chauffage et au refroidissement de locaux.

CONSTRUCTION

Le panneau est réalisé en tôle d'acier peint Epoxy blanc RAL9016.

Les buses de soufflage sont en polycarbonate + ABS, le tout est peint blanc RAL9016.

La partie reprise est réalisée en tôle d'acier perforée peinte Epoxy blanc RAL9016.

Le filtre EU3 est inclus dans le prix.

FIXATION

Se pose simplement sur la structure du faux plafond (à sécuriser avec reprise de charge).

CODIFICATION

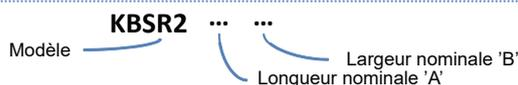

DIMENSIONS

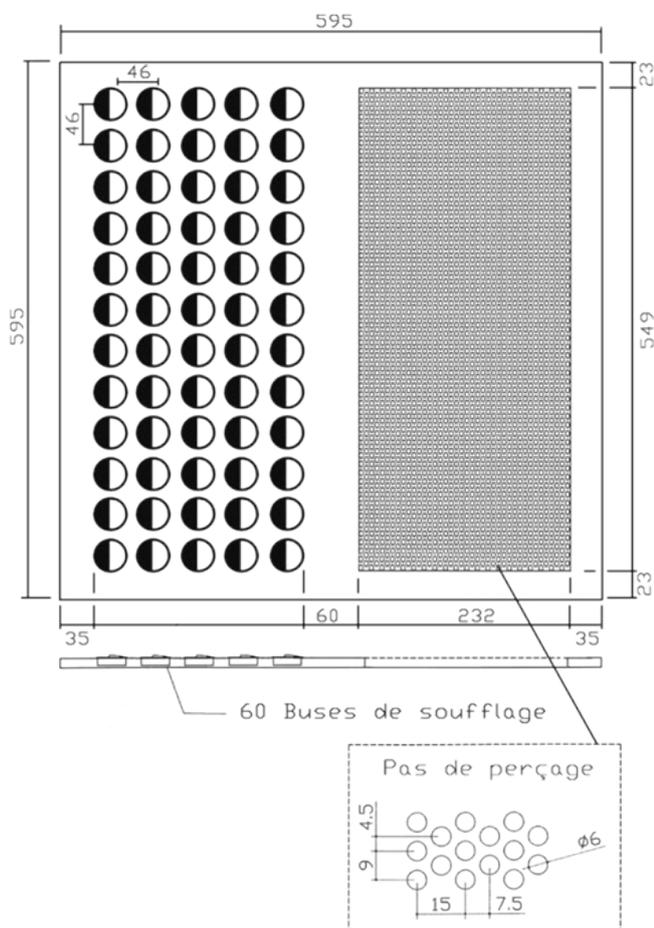

Côtes nominale (mm)	Débits (m3/h)			
	Soufflage		Reprise	
A x B	Mini	Maxi	Mini	Maxi
595 x 595	70	300	200	600
670 x 670	90	375	220	800

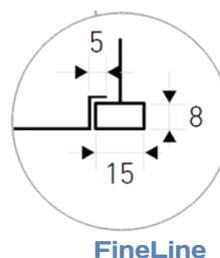

FONCTIONNEMENT

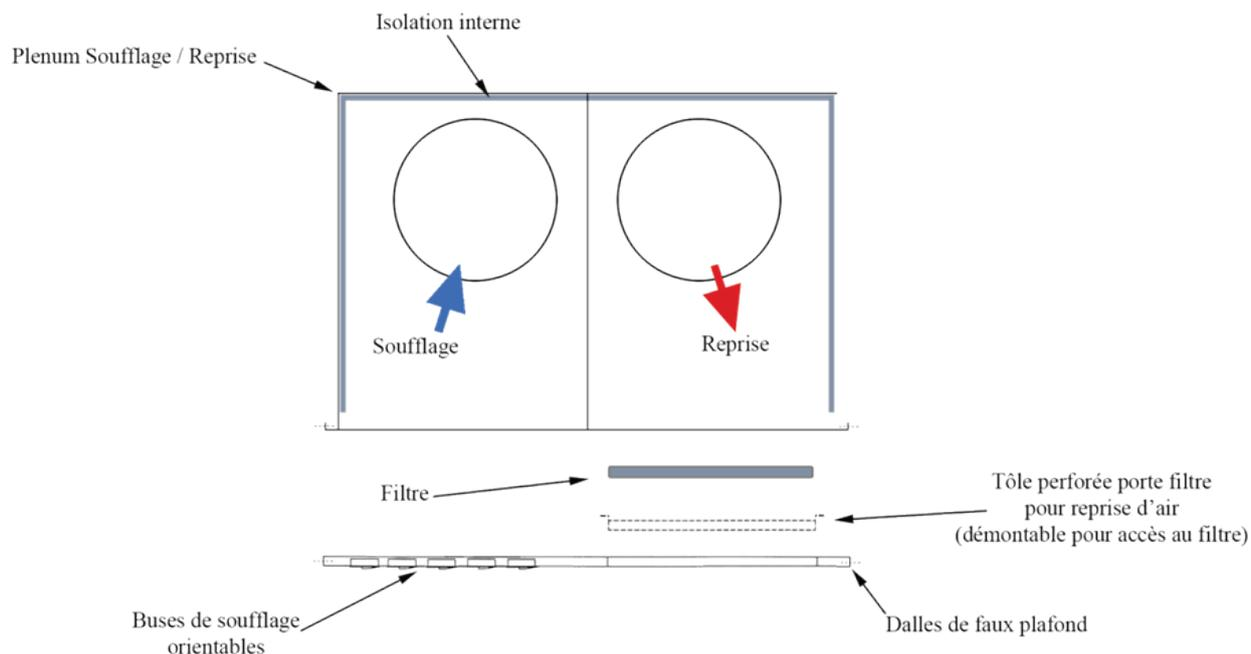

Réglage des buses de soufflage

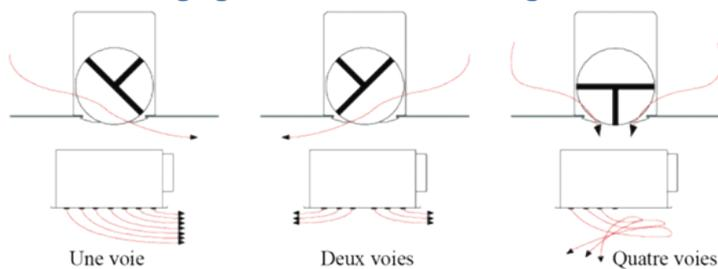

PRIX

ACCESSOIRES

Modèle KBSR2 + Plenum

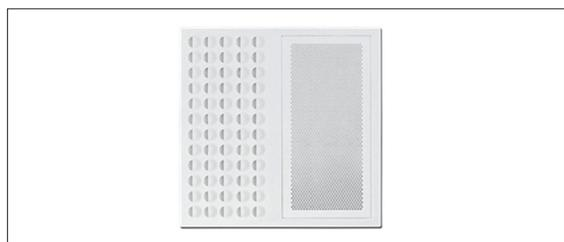

Code	Côtes nominales (mm)	Prix
KBSR2	A x B	
KBSR2595595	595 x 595	442,77
KBSR2670670	670 x 670	487,04

Filtre EU3 de recharge

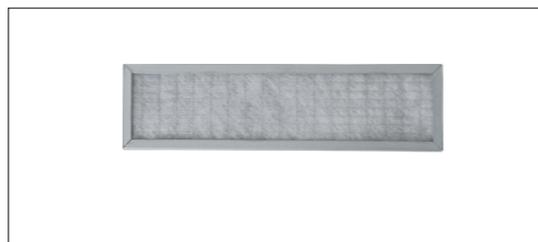

Code	Côtes du filtre (mm)	Prix
KBSR2-FILTRE	A x B	
KBSR2595595FILTRE	540 x 220	48,75
KBSR2670670FILTRE	615 x 260	53,16

**Option sur demande :
Dalle s'intégrant aux structures FineLine**

+15%

Autres finitions ? Pensez à nous consulter.

GAMME: DFSR

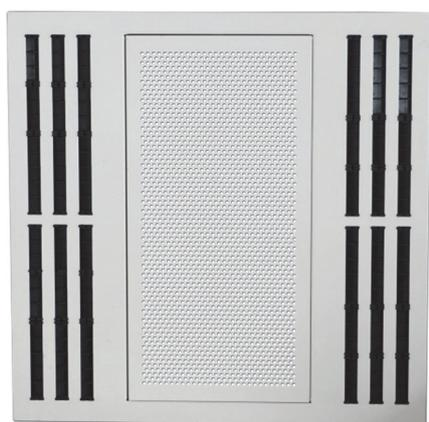

DFSR

DESCRIPTION

La série de diffuseurs plafonniers DFSR offre une solution complète de diffusion et reprise de l'air sur un support unique, pour une grande facilité de mise en œuvre.
La diffusion de l'air est réalisée par l'intermédiaire de déflecteurs orientables fournissant un jet d'air à forte induction.
La reprise est quant à elle assurée par une tôle perforée.

APPLICATIONS

Convient parfaitement à tous les faux plafonds.
Convient parfaitement à la ventilation, au chauffage et au refroidissement de locaux.

CONSTRUCTION

Le panneau est réalisé en tôle d'acier peint Epoxy blanc RAL9016.
Les déflecteurs orientables sont en polycarbonate+ ABS, le tout est peint noir RAL9005.
La partie reprise est réalisée en tôle d'acier perforée peinte Epoxy blanc RAL9016.
Le filtre EU3 est inclus dans le prix.
Le plenum en acier galvanisé isolé est inclus

FIXATION

Se pose simplement sur la structure du faux plafond (à sécuriser avec reprise de charge).



Plenum inclus



DEBITS D'AIR

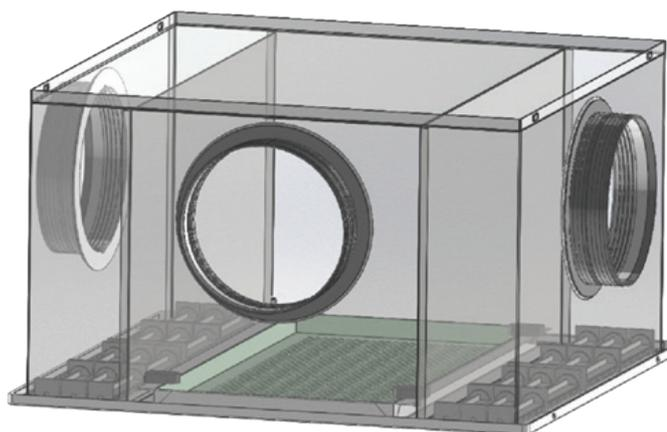

Côtes nominale (mm)	Débits au soufflage (m3/h)		Débits à la reprise (m3/h)	
	Mini	Maxi	Mini	Maxi
A x B				
595 x 595	390	570	300	460
670 x 670	470	690	350	560

DIMENSIONS

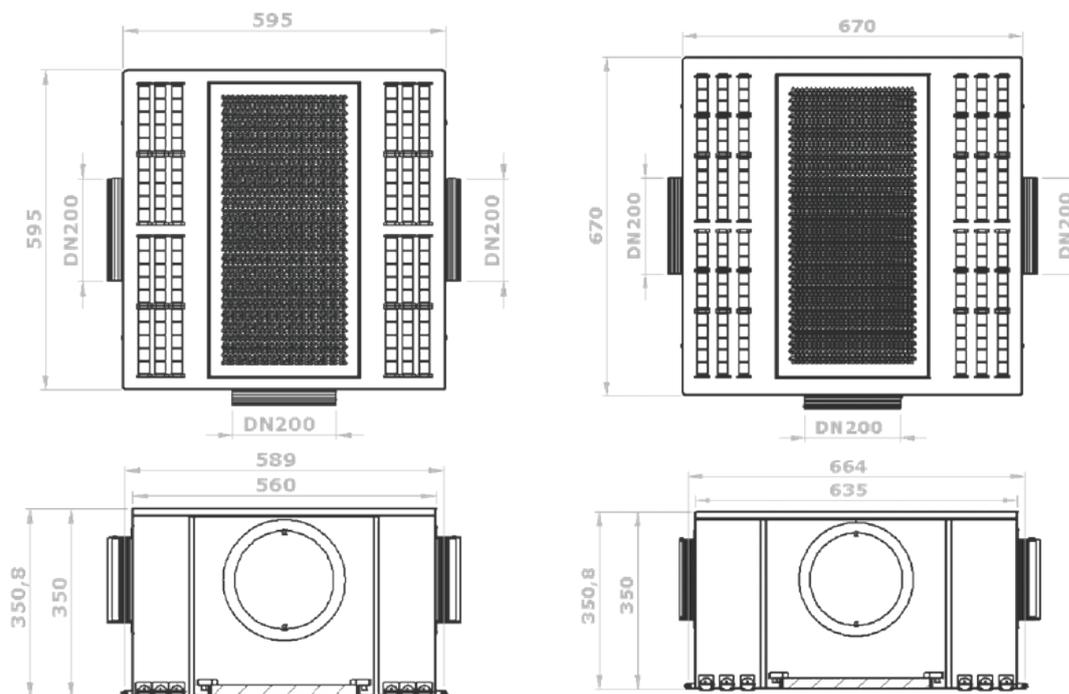

**DF595595
DF670670**

Réglage des déflecteurs de soufflage

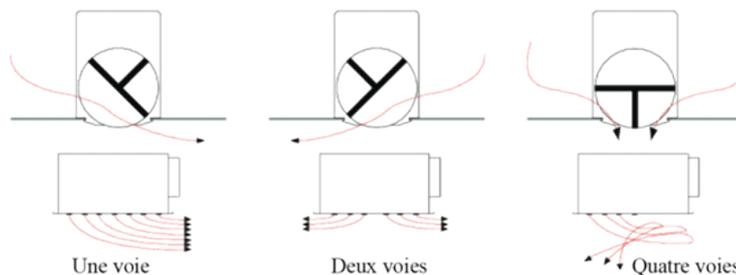

PRIX

ACCESSOIRES

Modèle DF595595 + Plenum

Code	Côtes nominales (mm)	Prix
DF595	A x B	
DF595595	595 x 595	379,47
DF670670	670 x 670	414,07

Filtre EU3 de rechange

Code	Côtes du filtre (mm)	Prix
DF595-FILTRE	A x B	
DF595595FILTRE	280x525	44,31
DF670670FILTRE	290x590	53,16

Option sur demande :
Dalle s'intégrant aux structures
FineLine
+15%

Autres finitions ? Pensez à nous consulter.

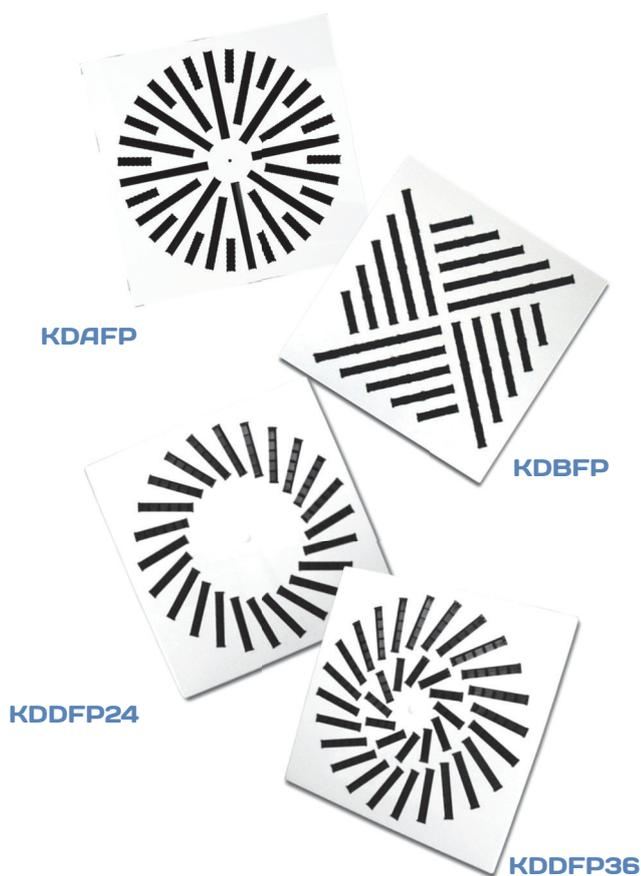
DESCRIPTION

Diffuseur plafonnier à déflecteurs réglables.
 Jet d'air à forte induction. Les déflecteurs permettent d'obtenir un jet d'air unidirectionnel, bidirectionnel, vertical ou hélicoïdal.
 KDAFP et KDBFP : modèles spécialement conçus pour le remplacement de dalles de faux plafonds.
 KDDFP : Les déflecteurs permettent également d'obtenir un jet d'air tourbillonnaire. Ce modèle est spécialement conçu pour le remplacement de dalles de faux plafonds.

APPLICATIONS

Peut-être utilisé pour tout type d'applications de ventilation et de conditionnement d'air de bureaux et de locaux de hauteur standard. Particulièrement utilisé dans les bureaux pour l'esthétique et le confort. Taux élevé de mélange et d'homogénéisation de la température.
 Chauffage : jusqu'à $\Delta T + 30^{\circ}C$.
 Refroidissement : jusqu'à $\Delta T - 16^{\circ}C$.
 Diffuseur conçu pour une application en plafond.

FONCTIONNEMENT

Chacun des déflecteurs s'oriente indépendamment des autres pour régler le flux d'air.

CONSTRUCTION

Panneaux réalisés à partir de tôles d'acier.
 Déflecteurs directionnels en PVC ou Acier selon modèle.

FINITION

Finition peinture époxy blanc RAL 9016.
 Déflecteurs directionnels noirs (en option : déflecteurs blancs)

FIXATION

Sur plenum type PQZ1, PQZ2 ou P2P par vis centrale ou latérale sur plenum.

CODIFICATION :

Modèle **KD** ... **FP** ...

Version (A, B ou D) ... Largeur nominale 'B'

Longueur nominale 'A'
 "24" : 24 déflecteurs
 "36" : 36 déflecteurs

DIMENSIONS

Dimensions et débit d'air : KDAFP et KDBFP

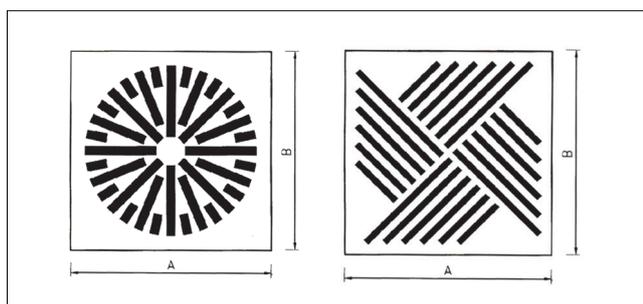

Code	Côtes nominales (mm)	Débits (m3/h)	
		NR=25dB	NR=35dB
KDAFP600600	595 x 595	750	1200
KDBFP600600	595 x 595	750	1200

Dimensions et débit d'air : KDDFP

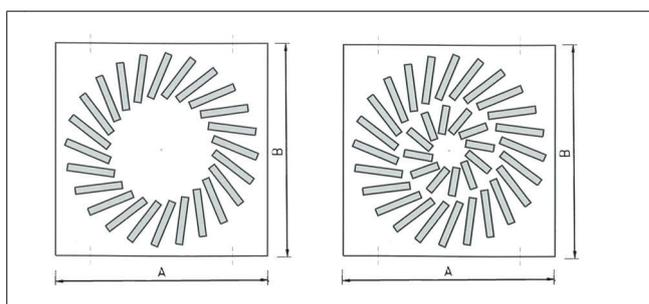

Code	Côtes nominales (mm)	Débits (m3/h)	
		NR=25dB	NR=35dB
KDDFP24600600	595 x 595	400	800
KDDFP36600600	595 x 595	500	1010

NR : Niveau sonore résiduel - indice d'évaluation du bruit en dB, sans atténuation due au local

PRIX

Modèle KDAFP



KDA	Côtes (mm)	Prix
Code	A x B	
KDAFP600600	595 x 595	105,25

Modèle KDBFP



KDB	Côtes (mm)	Prix
Code	A x B	
KDBFP600600	595 x 595	105,25

Modèle KDDFP24



KDD24	Côtes (mm)	Prix
Code	A x B	
KDDFP24600600	595 x 595	93,43

Modèle KDDFP36



KDD36	Côtes (mm)	Prix
Code	A x B	
KDDFP36600600	595 x 595	95,46

Autres finitions ? Pensez à nous consulter.

ACCESSOIRES

Plenum PQZ1 et PQZ2 en d'acier galvanisé

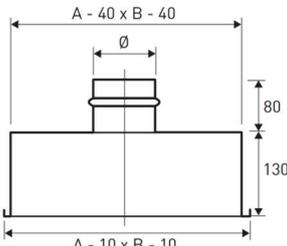

PQZ1

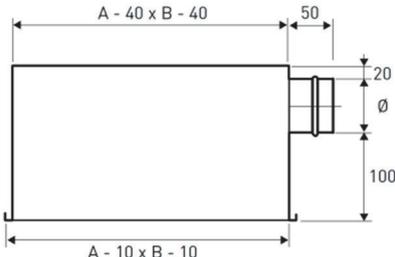

PQZ2

Plenum PQZ	Côtes (mm)	Piquage (mm)	Plenum isolé
Code	A x B	D	Prix
PQZ1595595315	595 x 595	315	111,20
PQZ2595595250	595 x 595	250	165,61

P2P en polystyrène

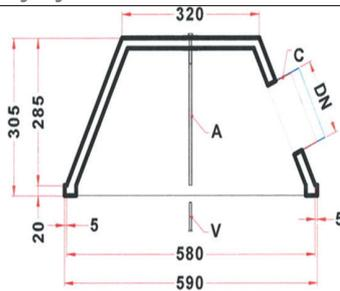
Plenum P2P	Côtes (mm)	Piquage (mm)	Plenum isolé
Code	A x B	D	Prix
P2P595595160	590 x 590	160	94,89
P2P595595200	590 x 590	200	95,29
P2P595595250	590 x 590	250	85,53

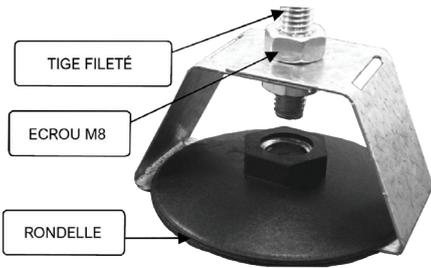

TIGE FILETÉ
ECROU M8
RONDELLE

KDD36	Designation	Prix
Code	-	
P2PPFIXATION	Accessoire de montage Plenum P2P	15,40

DIFFUSEURS A JET D'AIR HELICOIDAL

GAMME: KR D - KR DN - KDEFP - KDCFP



KR D



KR DN

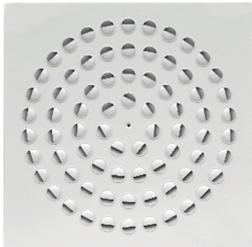

KDEFP

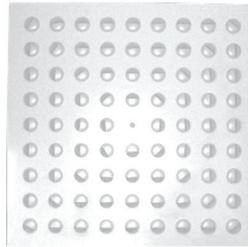

KDCFP

DESCRIPTION

KR D : Diffuseur architectural à pales fixes, jet d'air tourbillonnaire. Jet d'air à forte induction.

KDCFP, KDEFP : Les buses réglables permettent d'obtenir un jet d'air uni-directionnel, bi-directionnel, vertical, hélicoïdal ou tourbillonnaire.

KDC : Buses orientables positionnées en carré.

KDE : Buses orientables positionnés en cercles concentriques.

APPLICATIONS

Peut-être utilisé pour tout type d'applications de ventilation et de conditionnement d'air de bureaux et de locaux de hauteur standard. Particulièrement utilisé dans les bureaux pour l'esthétique et le confort. Taux élevé de mélange et d'homogénéisation de la température. Chauffage : jusqu'à $\Delta T + 30^{\circ}C$. Refroidissement : jusqu'à $\Delta T - 16^{\circ}C$.

CONSTRUCTION

Panneaux réalisés à partir de tôles d'acier. KDC, KDEFP : buses directionnelles en PVC.

FINITION

Finition peinture époxy blanc RAL9016. KDC, KDEFP : Buses directionnelles blanches.

FIXATION

Sur plenum PQZ1, PQZ2 ou P2P par vis centrale.

CODIFICATION :

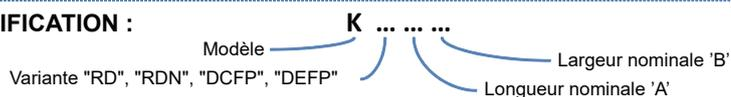

DIMENSIONS

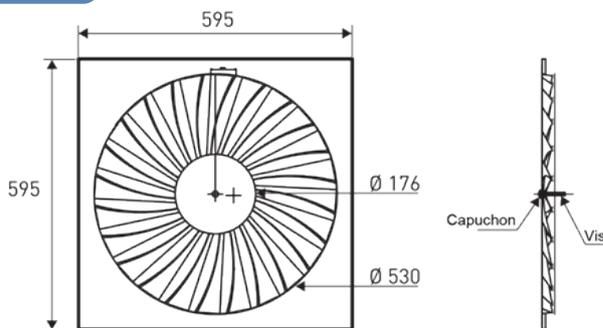

Modèles KR DN

Côtes nominales (mm)	Débits (m ³ /h)	
	NR=25dB	NR=35dB
A x B	400	550
595 x 595	400	550

Modèles KR D

Côtes nominales (mm)	Débits (m ³ /h)	
	NR=25dB	NR=35dB
A x B	400	550
595 x 595	400	550

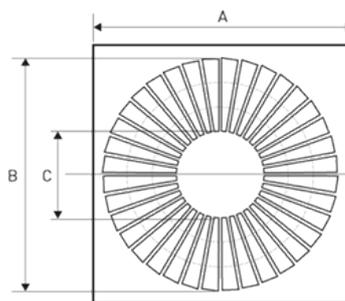

KDEFP

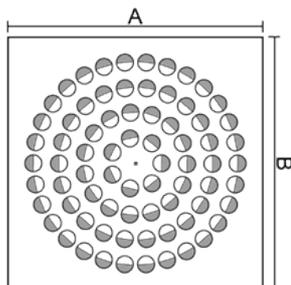

Modèles KDEFP et KDCFP

Côtes nominales (mm)	Débits (m ³ /h)	
	NR=25dB	NR=35dB
A x B	250	450
595 x 595	250	450

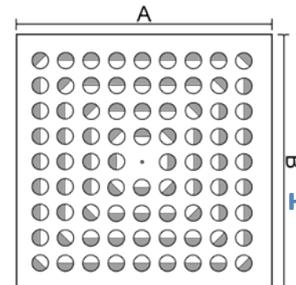

KDCFP

NR : Niveau sonore résiduel - indice d'évaluation du bruit en dB, sans atténuation due au local

PRIX
Modèle KRD



KRD	Côtes (mm)	Prix
Code	A x B	
KRD600600	595 x 595	111,93

Modèle KRDN

KRDN	Côtes (mm)	Prix
Code	A x B	
KRDN595595	595 x 595	109,60

Modèle KDCFP

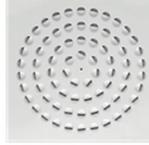
KDCFP	Côtes (mm)	Prix
Code	A x B	
KDCFP600600	595 x 595	188,00

Modèles KDEFP

KDEFP	Côtes (mm)	Prix
Code	A x B	
KDEFP600600	595 x 595	128,56

Autres finitions ? Pensez à nous consulter.

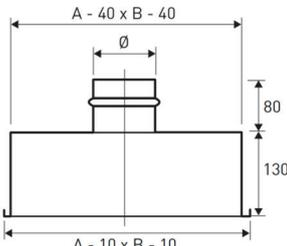
ACCESSOIRES
Plenum PQZ1 et PQZ2 en d'acier galvanisé

PQZ1

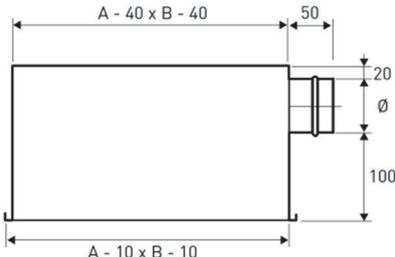

PQZ2

Plenum PQZ	Côtes (mm)	Piquage (mm)	Plenum isolé
Code	A x B	D	Prix
PQZ1595595315	595 x 595	315	111,20
PQZ2595595250	595 x 595	250	165,61

P2P en polystyrène

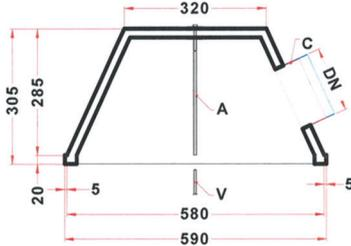

Plenum P2P	Côtes (mm)	Piquage (mm)	Plenum isolé
Code	A x B	D	Prix
P2P595595160	590 x 590	160	94,89
P2P595595200	590 x 590	200	95,29

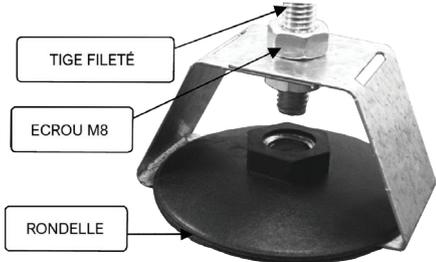

TIGE FILETÉ
ECROU M8
RONDELLE

KDD36	Designation	Prix
Code	-	
P2PFIXATION	Accessoire de montage Plenum P2P	15,40

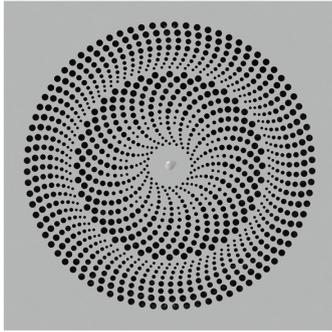

KIC1

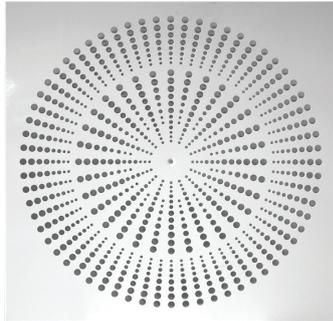

KIC2

DESCRIPTION

Diffuseur sur dalle de faux plafond 595x595 type architectural à impulsion avec une forte capacité inductive.

APPLICATIONS

Peut-être utilisé pour tout type d'applications de ventilation et de conditionnement d'air de bureaux et de locaux de hauteur standard. Particulièrement utilisé dans les bureaux pour l'esthétique et le confort. Taux élevé de mélange et d'homogénéisation de la température. Chauffage : jusqu'à $\Delta T + 30^\circ C$. Refroidissement : jusqu'à $\Delta T - 16^\circ C$.

CONSTRUCTION

Panneau réalisé en tôle d'acier emboutie.

FINITION

Finition peint époxy blanc RAL 9016.

FIXATION

Sur plenum PQZ1, PQZ2 ou P2P par vis centrale.

CODIFICATION :

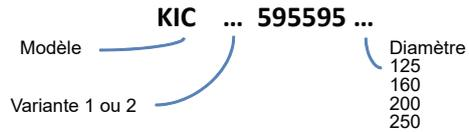

DIMENSIONS

KIC1

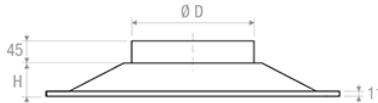
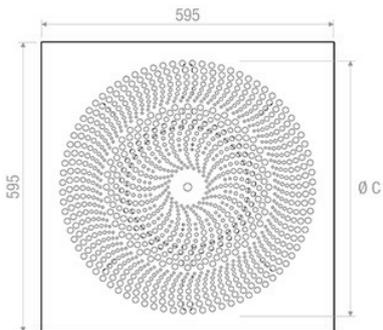

Modèle	C	D	H
125	300	123	45
160	380	157	55
200	460	197	68
250	540	247	68

KIC2

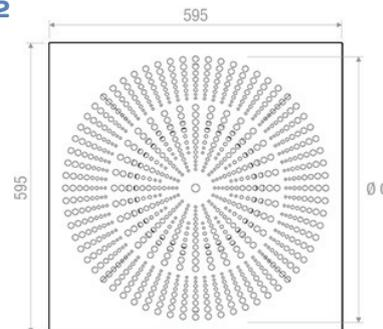

Modèle	C	D	H
125	314	123	45
160	384	157	55
200	462	197	68
250	540	247	68

SELECTION

Code	NR=25dB Débit Mini	NR=40dB Débit Maxi	Portée		Perte de charge	
KIC1595595125	60	100	0.2	0.5	20	40
KIC1595595160	110	190	1.9	2.7	20	40
KIC1595595200	230	300	2.3	3.6	20	40
KIC1595595250	300	375	2.2	2.9	20	40

Code	NR=25dB Débit Mini	NR=40dB Débit Maxi	Portée		Perte de charge	
KIC2595595125	55	90	0.2	0.4	20	40
KIC2595595160	100	170	1.8	2.5	20	40
KIC2595595200	210	270	2.1	3.3	20	40
KIC2595595250	270	340	1.9	2.6	20	40

PRIX

Modèle KIC1

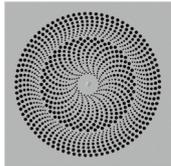

KIC1	
Code	Prix
KIC1595595125	105,00
KIC1595595160	110,00
KIC1595595200	115,00
KIC1595595250	120,00

Modèle KIC2

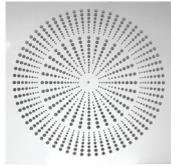

KIC2	
Code	Prix
KIC2595595125	105,00
KIC2595595160	110,00
KIC2595595200	115,00
KIC2595595250	120,00

ACCESSOIRES

Plenum PQZ1 et PQZ2 en d'acier galvanisé

P2P en polystyrène

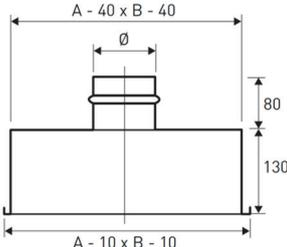

PQZ1

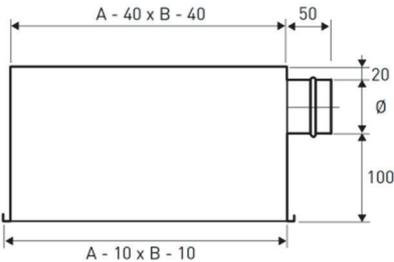

PQZ2

Plenum PQZ	Côtes (mm)	Piquage (mm)	Plenum isolé
Code	A x B	D	Prix
PQZ1595595315	595 x 595	315	111,20
PQZ2595595250	595 x 595	250	165,61

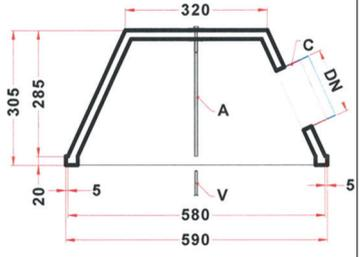
Plenum P2P	Côtes (mm)	Piquage (mm)	Plenum isolé
Code	A x B	D	Prix
P2P595595160	590 x 590	160	94,89
P2P595595200	590 x 590	200	95,29

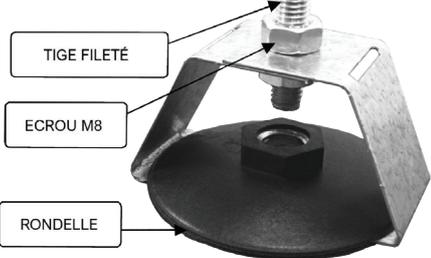

KDD36	Designation	Prix
Code	-	Prix
P2PFIXATION	Accessoire de montage Plenum P2P	15,40

GAMME: KC 10 A 40

DESCRIPTION

Diffuseurs plafonniers à ailettes incurvées orientable.
 Permet de générer un flux d'air à effet de plafond.
 Modèle KC10 et KC30 : 1 direction de soufflage.
 Modèle KC20 et KC40 : Diffuseurs KC40 à 2 directions de soufflage opposées (orientées à 180°).

APPLICATIONS

Peut-être utilisé pour tout type d'applications de ventilation et de conditionnement d'air de bureaux et de loc aux de hauteur standard.
 Diffusion de l'air multidirectionnelle.
 Chauffage : jusqu'à $\Delta T + 30^\circ C$.
 Refroidissement : jusqu'à $\Delta T - 16^\circ C$.
 Diffuseur conçu pour une application en plafond.

FONCTIONNEMENT

Les ailettes s'inclinent afin d'orienter le jet d'air jusqu'à 90° vers le bas.

CONSTRUCTION

Fabrication à partir de profils d'aluminium extrudés.

FINITION

2 finitions standards disponibles :
 KC... : aluminium anodisé,
 KC... - B : peint époxy blanc RAL9016.
 Autres couleurs RAL : nous consulter.

FIXATION

Fixation invisible par clips sur contre-cadre ou sur plenum.

CODIFICATION :

Modèle **KC**
 Variante (10, 20, 30 ou 40)
 Largeur nominale 'H'
 Longueur nominale 'B'

Finition :
 " " : Aluminium anodisé
 "B" : Blanc RAL9016

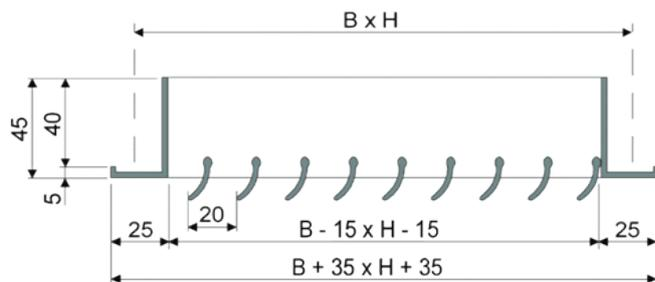
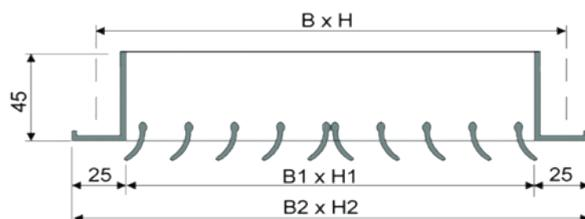
DIMENSIONS

KC10

**KC20 équipé d'un
 Registre SC**

NR : Niveau sonore résiduel –
 indice d'évaluation du bruit en dB,
 sans atténuation due au local

Dimensions et débits d'air

Côtes nominales (mm)	Débits (m ³ /h)	
	NR = 25 dB	NR = 35 dB
300x100	120	180
300x150	160	350
300x200	200	480
400x100	160	260
400x150	230	420
400x200	320	550
400x300	400	650
500x100	190	340
500x150	280	490
500x200	360	650
500x300	480	730
600x100	230	420
600x150	310	550
600x200	430	780
600x300	560	900
800x100	320	520
800x150	450	840
800x200	600	1100
800x300	800	1300
1000x150	560	980
1000x200	720	1300
1000x300	1100	1600

PRIX

Modèle KC10

		
Côtes (mm)	Finition Blanc	Finition Alu
B x H	Prix	Prix
300 x 100	45,02	37,00
300 x 150	62,53	52,00
300 x 200	66,28	66,28
400 x 100	47,53	38,00
400 x 150	66,28	54,80
400 x 200	72,53	58,80
400 x 300	98,78	98,78
500 x 100	52,53	52,53
500 x 150	70,02	57,80
500 x 200	80,03	80,00
500 x 300	107,54	107,54
600 x 100	56,27	46,00
600 x 150	58,80	58,80
600 x 200	87,53	72,00
600 x 300	117,54	96,80
800 x 100	73,78	61,20
800 x 150	95,03	94,90
800 x 200	105,03	84,80
800 x 300	130,04	130,04
1000 x 150	120,03	98,20
1000 x 200	131,30	131,25
1000 x 300	142,54	142,54

Modèle KC20

		
Côtes (mm)	Finition Blanc	Finition Alu
B x H	Prix	Prix
300 x 100	47,53	47,53
300 x 150	66,28	66,28
300 x 200	78,78	78,78
400 x 100	56,27	56,27
400 x 150	72,53	72,53
400 x 200	78,78	78,78
400 x 300	108,78	108,78
500 x 100	57,52	57,52
500 x 150	76,29	76,29
500 x 200	87,53	87,53
500 x 300	117,54	117,54
600 x 100	60,02	60,02
600 x 150	78,78	78,78
600 x 200	95,03	95,03
600 x 300	128,79	128,79
800 x 100	80,03	80,03
800 x 150	105,03	105,03
800 x 200	112,53	112,53
800 x 300	142,54	142,54
1000 x 150	117,54	117,54
1000 x 200	142,54	142,54
1000 x 300	156,30	156,30

Systemes de fixation disponibles
Standard :

Fixation par clips sur contre cadre, montage et démontage aisé.

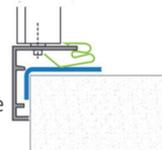
En option :

(Prix à la demande)

(Préciser l'option souhaitée à la commande)

Fixation par vis :

Le cadre de la grille est équipé de trous chanfreinés pour que les têtes de vis affleurent.

Fixation à battues :
Système intégré à la grille permettant de la sceller en restant démontable avec un tournevis.



Modèle KC30

		
Côtes (mm)	Finition Blanc	Finition Alu
B x H	Prix	Prix
300 x 100	45,02	37,00
300 x 150	62,53	52,00
300 x 200	66,28	66,28
400 x 100	47,53	38,00
400 x 150	66,28	54,80
400 x 200	72,53	58,80
400 x 300	98,78	98,78
500 x 100	52,53	52,53
500 x 150	70,02	57,80
500 x 200	80,03	80,00
500 x 300	107,54	107,54
600 x 100	56,27	46,00
600 x 150	58,80	58,80
600 x 200	87,53	72,00
600 x 300	117,54	96,80
800 x 100	73,78	61,20
800 x 150	95,03	94,90
800 x 200	105,03	84,80
800 x 300	130,04	130,04
1000 x 150	120,03	98,20
1000 x 200	131,30	131,25
1000 x 300	142,54	142,54

Modèle KC40

		
Côtes (mm)	Finition Blanc	Finition Alu
B x H	Prix	Prix
300 x 100	47,53	47,53
300 x 150	66,28	66,28
300 x 200	78,78	78,78
400 x 100	56,27	56,27
400 x 150	72,53	72,53
400 x 200	78,78	78,78
400 x 300	108,78	108,78
500 x 100	57,52	57,52
500 x 150	76,29	76,29
500 x 200	87,53	87,53
500 x 300	117,54	117,54
600 x 100	60,02	60,02
600 x 150	78,78	78,78
600 x 200	95,03	95,03
600 x 300	128,79	128,79
800 x 100	80,03	80,03
800 x 150	105,03	105,03
800 x 200	112,53	112,53
800 x 300	142,54	142,54
1000 x 150	117,54	117,54
1000 x 200	142,54	142,54
1000 x 300	156,30	156,30

ACCESSOIRES

Accessoires page 149 à 161

Autres dimensions ou finitions ? Côtes sur mesure ? Pensez à nous consulter.

DIFFUSEUR PLAFONNIER CIRCULAIRE A CONES FIXES

GAMME: KRER - KRERFP



KRER



KRERFP

DESCRIPTION

Diffuseur plafonnier circulaire à jet d'air fixe KRER.
Cônes centraux démontables.
Une bonne induction permet de fonctionner avec écart de température importants.

APPLICATIONS

Convient parfaitement à la ventilation, au chauffage et au refroidissement de locaux standards (bureaux, salles de réunions, etc.).
Chauffage : jusqu'à $\Delta T + 30^{\circ}C$.
Refroidissement : jusqu'à $\Delta T - 14^{\circ}C$.

CONSTRUCTION

Les cônes sont en aluminium repoussé.
La partie centrale est démontable.
Registre de réglage de débit d'air intégré et démontable.

FINITION

Finition alu peint époxy blanc RAL 9016.

FIXATION

KRER : Fixation invisible à l'aide de l'anneau de fixation AF.
KRERFP : Le diffuseur se pose simplement sur l'armature du faux-plafond (à sécuriser avec reprise de charge).

CODIFICATION :

Modèle **KRER** " " : standard
Diamètre au col "FP" : spécial dalle de faux plafond

DIMENSIONS

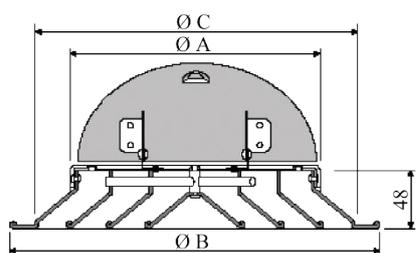

KRER

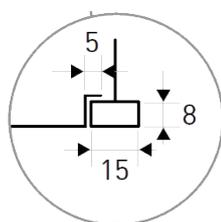

FineLine

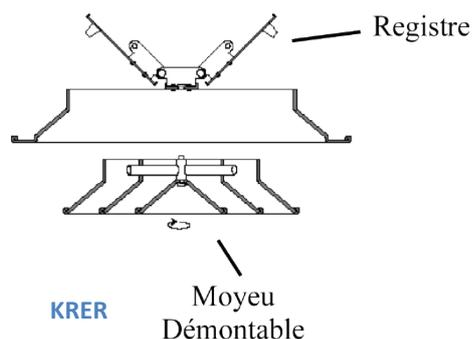

KRER

Moyeu Démontable

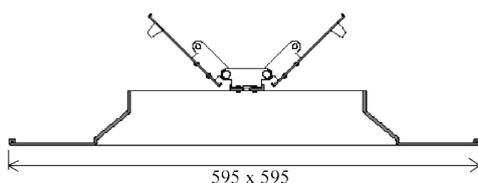

KRERFP

Diamètre	Débits (m ³ /h)		Dimensions (mm)	
	NR = 25 dB	NR = 35 dB	Ø B	Ø C
Ø 150	110	260	257	225
Ø 200	270	650	309	275
Ø 250	400	650	362	325
Ø 300	600	950	415	378
Ø 350	700	1200	460	430

NR : Niveau sonore résiduel - indice d'évaluation du bruit en dB, sans atténuation due au local

EXEMPLE DE MONTAGE

Schéma de montage sur diffuseur KRER

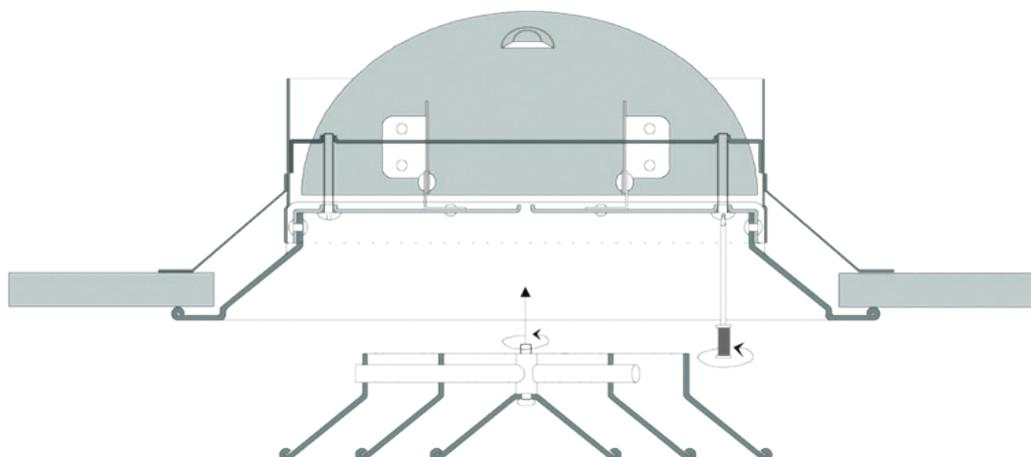

PRIX

Modèle KRER : standard



Code	Ø A (mm)	Prix
KRER150	150	27,60
KRER200	200	39,00
KRER250	250	51,60
KRER300	300	64,40
KRER350	350	86,00

Modèle KRERFP : spécial dalle de faux plafond 600x600



Code	Ø A (mm)	Prix
KRERFP150	150	93,78
KRERFP200	200	103,20
KRERFP250	250	118,78
KRERFP300	300	132,54

Version dalle 670 x 670 : Nous consulter.
Dalle spéciale pour faux plafonds type FINE LINE : nous consulter.

Autres finitions ? Pensez à nous consulter.

ACCESSOIRES

Collerette de fixation : AF



AF	Diamètre nominal	Prix
Code	Ø A (mm)	
AF150	150	16,00
AF200	200	20,00
AF250	250	26,40
AF300	300	38,20
AF350	350	53,78

GAMME: KRAR - KRARFP



KRAR



KRAR-FP



Registre réglable

DESCRIPTION

Diffuseur plafonnier circulaire à jet d'air réglable série KRAR.

Cônes centraux réglables pour modifier la veine d'air en jet horizontal ou vertical.

Une forte induction permet de fonctionner avec écart de température de 12°C. KRAR-FP : s'intégrer dans une dalle de faux plafond 595x595mm (670x670mm, nous consulter).

APPLICATIONS

Convient parfaitement à la ventilation, au chauffage et au refroidissement de locaux de grande hauteur (halls, salles polyvalentes, bureaux etc.).

Chauffage : jusqu'à ΔT + 30°

Refroidissement : jusqu'à ΔT - 16°.

FONCTIONNEMENT

Le réglage du débit d'air s'effectue par simple rotation des cônes.

CONSTRUCTION

Registre intégré directement manœuvrable à l'aide du cône central.

FINITION

KRAR : Finition alu peint époxy blanc RAL 9016.

KRAR-FP : Finition alu peint époxy blanc RAL 9016.

FIXATION

Fixation invisible sur le col du diffuseur par l'intermédiaire de vis.

Le col du diffuseur est mâle (il s'emmanche dans la gaine).

KRAR-FP : Le diffuseur se pose simplement sur l'armature du faux-plafond (à sécuriser avec reprise de charge).

CONDITIONNEMENT

Conditionné à l'unité dans un carton de protection.

CODIFICATION : KRAR

Modèle ——— Diamètre

" " : standard
 "FP" : spécial dalle de faux plafond

DIMENSIONS

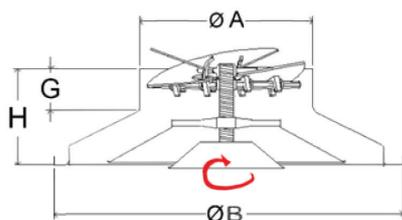

KRAR

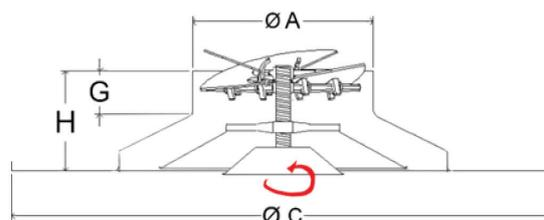

KRAR-FP

Dimensions (mm) et débits d'air

Diamètre Ø	Ø A	Ø B	Ø C	G	H	NR=25dB	NR=35dB
160	160	335	595	45	105	170	350
200	200	423	595	48	118	300	600
250	250	517	595	48	130	450	850
315	315	640	595	48	146	600	1 200

FineLine
 Uniquement modèle FP

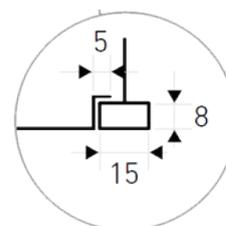

NR : Niveau sonore résiduel - indice d'évaluation du bruit en dB, sans atténuation due au local

TARIFICATION

Modèle KRAR



KRAR	Diamètre nominal (mm)	Prix
Code	Ø A	
KRAR160	160	80,45
KRAR200	200	88,11
KRAR250	250	108,00
KRAR315	315	134,41

 Modèle KRAR-FP
(dalle 595 x 595)

Dalle 595 x 595	Diamètre nominal (mm)	Prix
Code	Ø A	
KRARFP160	160	96,81
KRARFP200	200	107,05
KRARFP250	250	129,86
KRARFP315	315	145,86

 Modèle KRAR-FP-670
(dalle 670 x 670)

Dalle 670 x 670	Diamètre nominal (mm)	Prix
Code	Ø A	
KRARFP160670	160	110,61
KRARFP200670	200	122,32
KRARFP250670	250	148,48
KRARFP315670	315	174,99

Dalle spécial FINE LINE : +15%
Autres finitions ? Pensez à nous consulter.

EXEMPLE DE MONTAGE

Diffuseur KRAR sur dalle de faux plafond

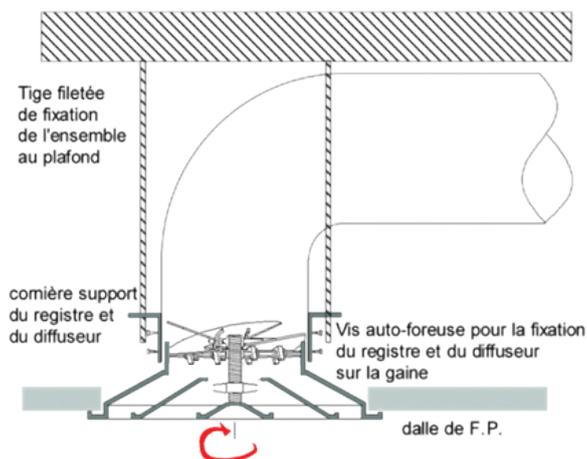

Diffuseur KRARFP sur élément porteur de faux plafond

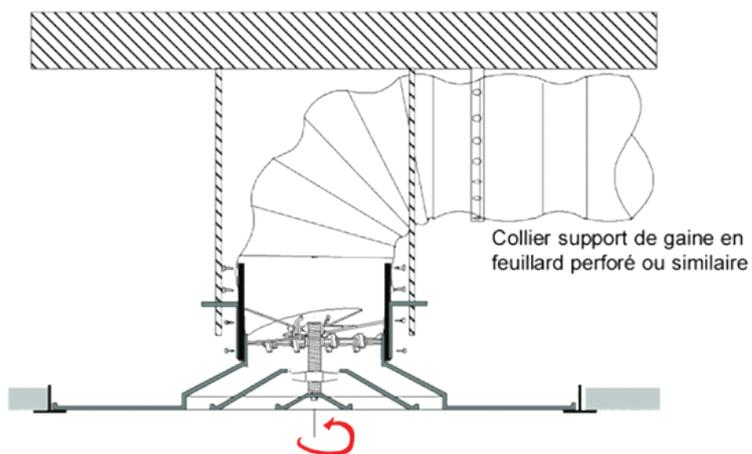
ACCESSOIRES

Kit montage plafond BA13 ou STAFF



Code	Diamètre nominal (mm)	Prix
KRA160KITMONT	160	33,40
KRA200KITMONT	200	33,43
KRA250KITMONT	250	33,43
KRA315KITMONT	315	33,40



KRA



KRAFP

DESCRIPTION

Diffuseur plafonnier circulaire à jet d'air réglable série KRA. Cônes centraux réglables pour modifier la veine d'air en jet horizontal ou vertical. Une forte induction permet de fonctionner avec écart de température de -12°C. KRAFP : s'intégrer dans une dalle de faux plafond 595x595mm (670x670mm, nous consulter).

APPLICATIONS

Convient parfaitement à la ventilation, au chauffage et au refroidissement de locaux de grande hauteur (halls, salles polyvalentes, bureaux etc.).
Chauffage : jusqu'à ΔT + 30°
Refroidissement : jusqu'à ΔT - 16°.

FONCTIONNEMENT

Le réglage de la veine d'air s'effectue par simple rotation des cônes.

CONSTRUCTION

Les cônes sont en aluminium repoussé.
La partie centrale est démontable.
Les cônes sont réglables en hauteur.

FINITION

KRA : Finition alu peint époxy blanc RAL 9016.
Modèle KRAFP : KRAFP : Finition peint époxy blanc RAL 9016.

FIXATION

Fixation invisible sur le col du diffuseur par l'intermédiaire de vis.
Le col du diffuseur est mâle (il s'emmanche dans la gaine).
KRAFP : Le diffuseur se pose simplement sur l'armature du faux-plafond (à sécuriser avec reprise de charge).

CONDITIONNEMENT

Conditionné à l'unité dans un carton de protection.

CODIFICATION :

Modèle ———— **KRA** Diamètre au col

" " : standard
"FP" : spécial dalle de faux plafond

DIMENSIONS

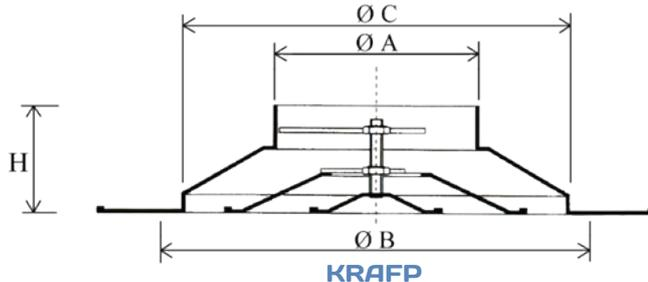
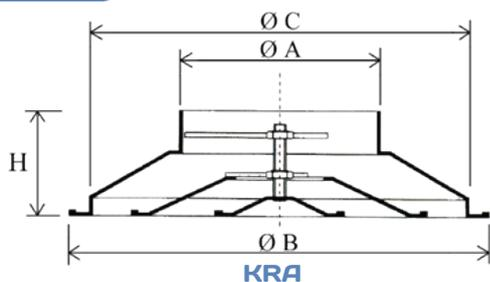

Dimensions et débits d'air

Diamètre au col (mm)	Côtes hors tout (mm)		Côtes d'encastr. (mm)	Débits d'air (m3/h)	
	Ø A	Ø B		H	NR=25dB
160	335	105	288	170	350
200	423	118	370	300	600
250	517	130	461	450	850
315	640	146	576	600	1200
355	730	185	656	800	1600
400	776	185	700	1000	2000
450	825	185	755	1200	2500
500	917	185	825	1500	3000
630	1045	185	963	2200	4800

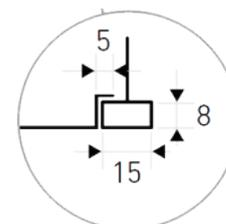

FineLine
Uniquement modèle FP

NR : Niveau sonore résiduel - indice d'évaluation du bruit en dB, sans atténuation due au local

Modèle KRA



KRA	Diamètre nominal (mm)	Prix
Code	Ø A	
KRA160	160	63,96
KRA200	200	74,86
KRA250	250	93,51
KRA315	315	116,45
KRA355	355	156,40
KRA400	400	185,50
KRA450	450	184,40
KRA500	500	222,73
KRA630	630	338,33

Modèle KRAFP (dalle 595 x 595)



Dalle 595 x 595	Diamètre nominal (mm)	Prix
Code	Ø A	
KRAFP160	160	85,76
KRAFP200	200	96,10
KRAFP250	250	118,14
KRAFP315	315	145,45

Modèle KRAFP-670 (dalle 670 x 670)



Dalle 670 x 670	Diamètre nominal (mm)	Prix
Code	Ø A	
KRAFP160670	160	102,77
KRAFP200670	200	112,05
KRAFP250670	250	133,62
KRAFP315670	315	163,88

Dalle spécial FINE LINE : +15%
Autres finitions ? Pensez à nous consulter.

EXEMPLE DE MONTAGE

Diffuser KRA sur dalle de faux plafond

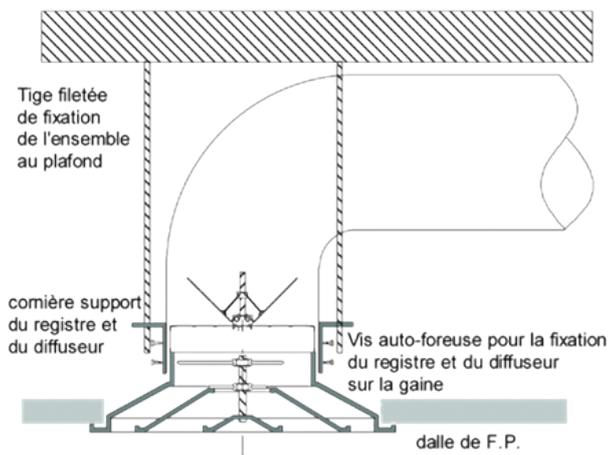

Diffuser KRAFP sur élément porteur de faux plafond

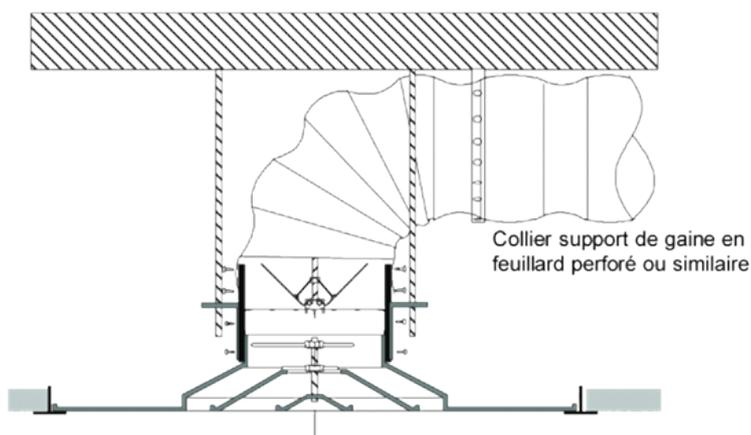

ACCESSOIRES

Registre papillon SD

Code	Diamètre nominal (mm)	Prix
SD160	160	29,53
SD200	200	31,18
SD250	250	36,14
SD315	315	40,87
SD355	355	45,78
SD400	400	50,01
SD450	450	56,71
SD500	500	72,06

Kit montage plafond BA13 ou STAFF

Code	Diamètre nominal (mm)	Prix
KRA160KITMONT	160	33,40
KRA200KITMONT	200	33,43
KRA250KITMONT	250	33,43
KRA315KITMONT	315	33,40

GAMME: KRAT



DESCRIPTION

Diffuseur plafonnier circulaire à jet d'air réglable. Les cônes centraux se règlent automatiquement pour modifier la veine d'air en jet horizontal ou vertical. Une forte induction permet de fonctionner avec un écart de température de 12°C. Le diffuseur KRATFP s'intègre dans une dalle de faux plafond.

APPLICATIONS

Convient parfaitement à la ventilation, au chauffage et au refroidissement de locaux de grande hauteur (halls, salles polyvalentes, bureaux etc.). Chauffage : jusqu'à ΔT + 30° Refroidissement : jusqu'à ΔT - 16°.

FONCTIONNEMENT

L'élément thermostatique (à mémoire de forme) réagit en fonction de la température du flux d'air ce qui permet de modifier la position des cônes. Le flux d'air est ainsi adapté de manière optimale.

CONSTRUCTION

Les cônes sont en aluminium repoussé. La partie centrale est démontable. Ressort thermostatique de réglage en acier.

FINITION

Finition alu peint époxy blanc RAL 9016.

FIXATION

Le col du diffuseur est mâle (il s'emmanche dans la gaine). KRAT : Fixation invisible sur le col du diffuseur par l'intermédiaire de vis. KRATFP : Le diffuseur se pose simplement sur l'armature du faux-plafond (à sécuriser avec reprise de charge).

CONDITIONNEMENT

Conditionné à l'unité dans un carton de protection.

CODIFICATION :

KRAT

Modèle ————

Diamètre au col ————

" " : standard
"FP" : spécial dalle de faux plafond

DIMENSIONS

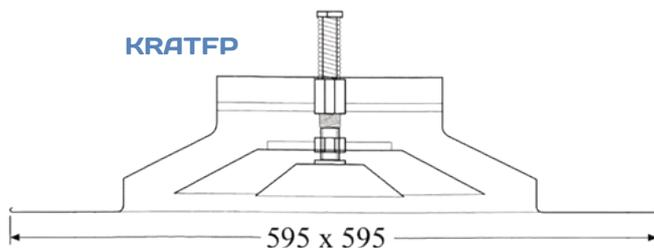
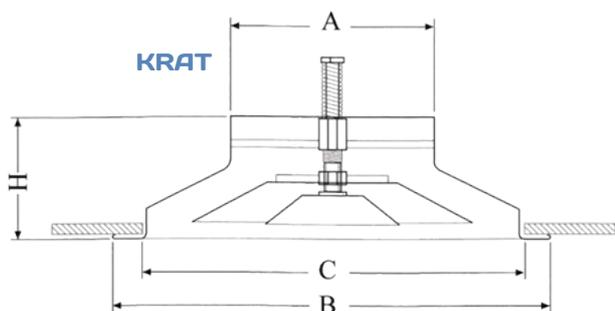

Dimensions et débits d'air

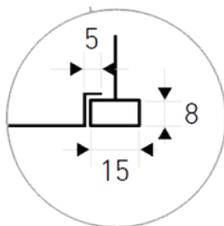

FineLine

Diamètre nominal (mm)	Côtes hors tout (mm)			Côtes d'encastr. (mm)		Débits (m3/h)	
	Ø A	Ø B	H	Ø C	NR=25dB	NR=35dB	
160	335	105	288	170	350		
200	423	118	370	300	600		
250	517	130	461	450	850		
315	640	146	576	600	1200		
355	730	185	656	800	1600		
400	766	185	700	1000	2000		
450	825	185	755	1200	2500		
500	917	185	825	1500	3000		

NR : Niveau sonore résiduel - indice d'évaluation du bruit en dB, sans atténuation due au local

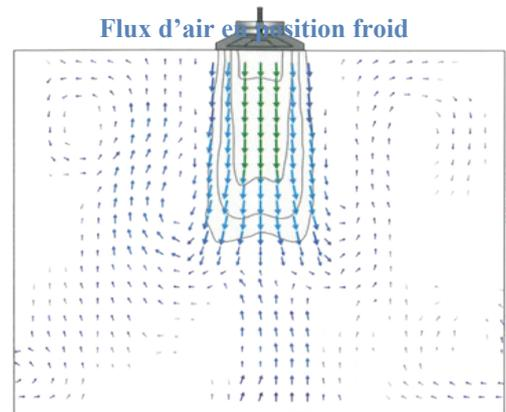
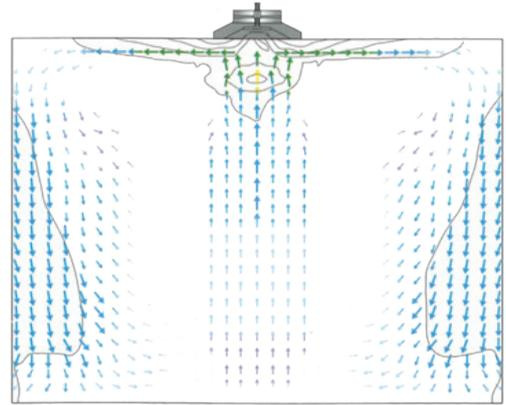
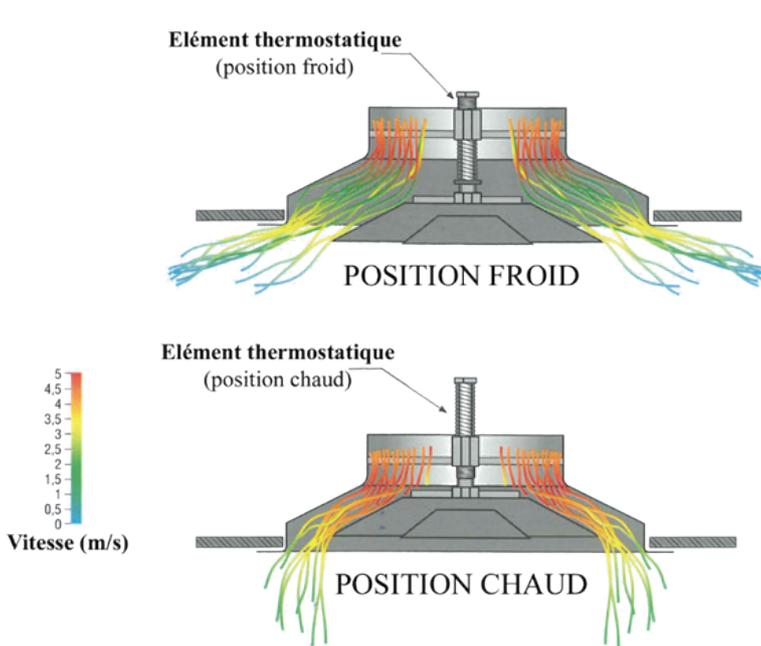
FUNCTIONNEMENT

Flux d'air en position froid

Flux d'air en position chaud

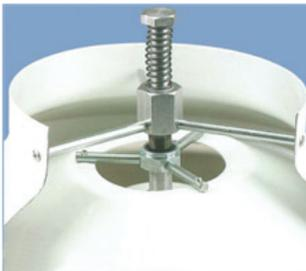

Le système de réglage du jet d'air réagit à la température de l'air : la résistance du ressort thermostatique à mémoire de forme augmente en même temps que la température de l'air diffusé, adaptant ainsi la position des cônes centraux

PRIX

Modèle KRAT

		
KRA	Diamètre nominal (mm)	Prix
Code	Ø A	
KRAT160	160	181,08
KRAT200	200	195,63
KRAT250	250	257,87
KRAT315	315	297,73
KRAT355	355	362,94
KRAT400	400	425,07
KRAT450	450	432,63
KRAT500	500	508,06

Autres finitions ? Pensez à nous consulter.

Modèle KRATFP

		
Dalle 595 x 595	Diamètre nominal (mm)	Prix
Code	Ø A	
KRATFP160	160	212,82
KRATFP200	200	234,89
KRATFP250	250	267,72
KRATFP315	315	354,75

Dalle 670 x 670 : nous consulter.
Dalle spécial FINE LINE : +15%

ACCESSOIRES

Kit montage plafond BA13 ou STAFF



Code	Diamètre nominal (mm)	Prix
KRA160KITMONT	160	33,40
KRA200KITMONT	200	33,43
KRA250KITMONT	250	33,43
KRA315KITMONT	315	33,40



DESCRIPTION

Diffuseur plafonnier circulaire à jet d'air réglable série KRU. Cônes centraux réglables pour modifier la veine d'air en jet horizontal ou vertical. Une forte induction permet de fonctionner avec écart de température de -12°C. KRUPF : s'intègre dans une dalle de faux plafond 595x595mm (670x670mm, nous consulter).

APPLICATIONS

Convient parfaitement à la ventilation, au chauffage et au refroidissement de locaux (halls, salles polyvalentes, bureaux etc.).
Chauffage : jusqu'à $\Delta T + 30^\circ$
Refroidissement : jusqu'à $\Delta T - 16^\circ$.

FONCTIONNEMENT

Le réglage de la veine d'air s'effectue par simple rotation du cône.

CONSTRUCTION

Les cônes sont en aluminium repoussé.
La partie centrale est démontable.
Le cône est réglable en hauteur.

FINITION

Finition standard : peint époxy blanc RAL 9016.
Autres couleurs RAL : nous consulter.

FIXATION

Fixation invisible sur le col du diffuseur par l'intermédiaire de vis.
Le col du diffuseur est mâle (il s'emmanche dans la gaine).
KRUPF : Le diffuseur se pose simplement sur l'armature du faux-plafond (à sécuriser avec reprise de charge).

CONDITIONNEMENT

Conditionné à l'unité dans un carton de protection.

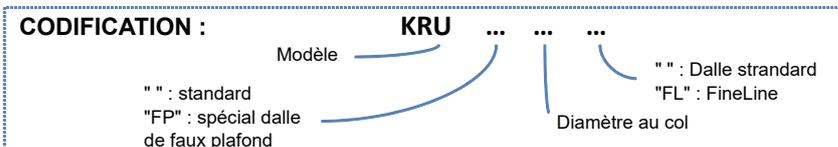

DIMENSIONS

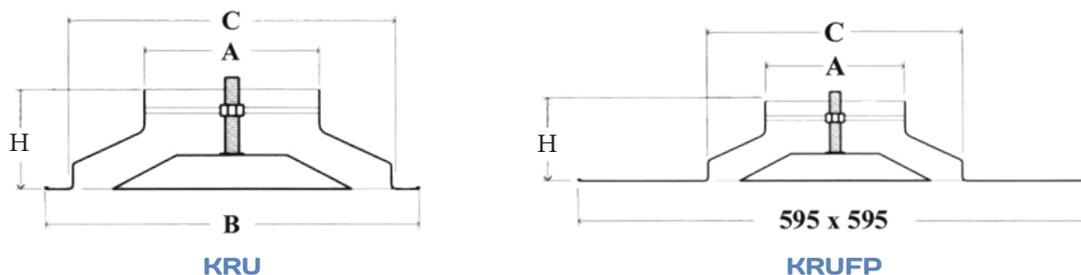

Dimensions et débits d'air

Diamètre au col (mm)	Côtes hors tout (mm)		Côtes d'encastr. (mm)	Débits d'air (m3/h)	
	Ø A	Ø B		H	NR=25dB
160	335	105	288	160	275
200	423	118	370	270	400
250	517	130	461	350	600
315 *	313	146	573	550	970

* diamètre 315 uniquement pour dalle de faux plafond (modèles KRUPF)

NR : Niveau sonore résiduel - indice d'évaluation du bruit en dB, sans atténuation due au local

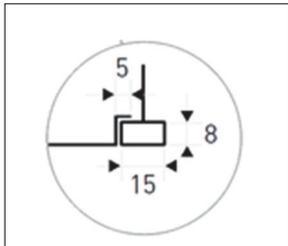
Modèle KRU		Modèle KRUPF (dalle 595 x 595)		Modèle KRUPF-670 (dalle 670 x 670)		Modèle KRUPF-FL (dalle 595 x 595)	
							
Diamètre nominal (mm)	Prix	Diamètre nominal (mm)	Prix	Diamètre nominal (mm)	Prix	Diamètre nominal (mm)	Prix
Ø A		Ø A		Ø A		Ø A	
160	98,94	160	113,35	160	136,50	160	123,90
200	113,15	200	131,82	200	199,29	200	168,29
250	131,90	250	158,65	250	178,50	250	163,80
		315	214,23	315	199,50	315	205,80

Autres finitions ? Pensez à nous consulter.

EXEMPLE DE MONTAGE

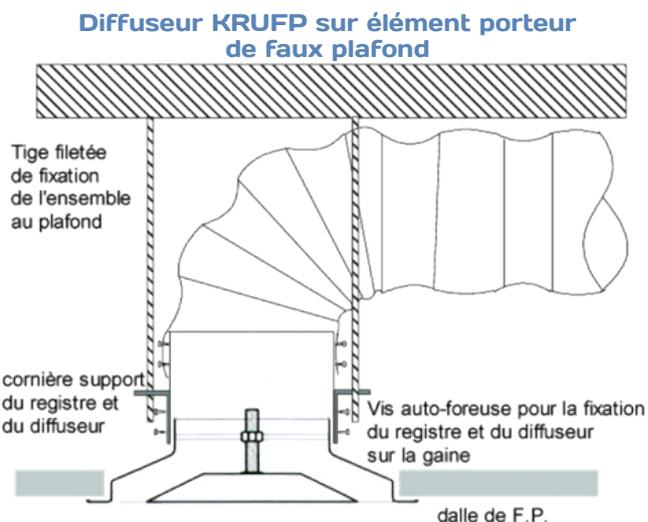
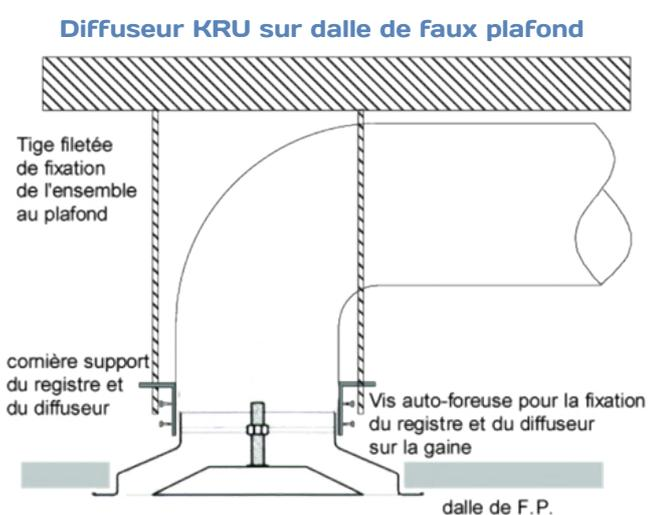

ACCESSOIRES

Registre papillon SD

	Code	Diamètre nominal (mm)	Prix
	SD160	160	29,53
	SD200	200	31,18
	SD250	250	36,14

Kit montage plafond BA13 ou STAFF

	Code	Diamètre nominal (mm)	Prix
	KRA160KITMONT	160	33,40
	KRA200KITMONT	200	33,43
	KRA250KITMONT	250	33,43



KRB



KRBFP

DESCRIPTION

Les diffuseurs KRB à jet d'air hélicoïdal sont spécialement adaptés aux locaux de moyenne hauteur. Le flux d'air tourbillonnaire permet un fort taux d'induction et une homogénéisation des écarts de température en mode chauffage et refroidissement.

APPLICATIONS

Convient parfaitement à la ventilation, au chauffage et au refroidissement de locaux de moyenne hauteur (halls, salles polyvalentes, bureaux etc...).

FONCTIONNEMENT

L'inclinaison des ailettes génère un mouvement tourbillonnaire du flux d'air lors de son passage dans le diffuseur.

CONSTRUCTION

Le corps en acier repoussé. La partie centrale est en acier, les ailettes sont fixes.

FINITION

Finition peint époxy blanc RAL 9010.

FIXATION

Fixation invisible sur le col du diffuseur par l'intermédiaire de vis. Modèle KRBFP : Le diffuseur se pose simplement sur l'armature du faux-plafond (à sécuriser avec reprise de charge).

CODIFICATION :

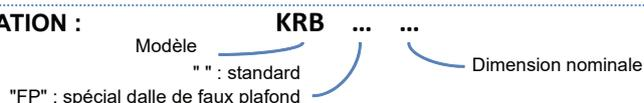

DIMENSIONS

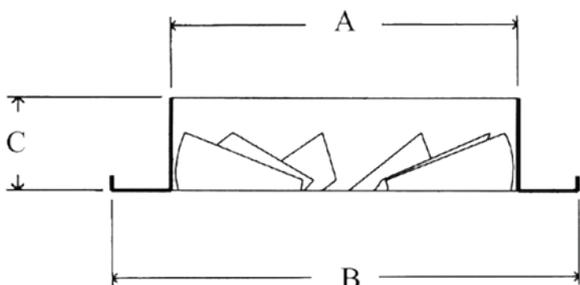

KRB

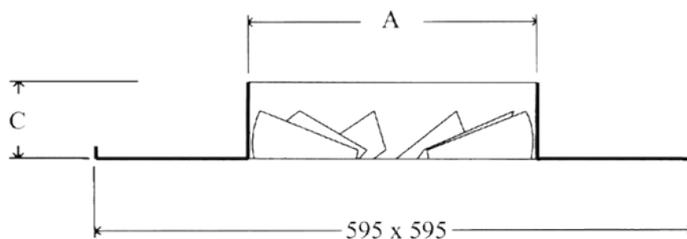

KRBFP

Dimensions et débits d'air

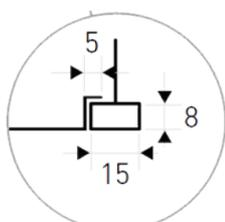

FineLine

Code	Diamètre as col (mm)	Raccordement (mm)	Côtes hors tout (mm)		Débits (m3/h)	
	Ø	Ø A	Ø B	C	NR = 25 dB	NR = 35 dB
KRB125	125	125	171	55	120	200
KRB160	160	160	214	55	160	270
KRB200	200	200	264	55	250	400
KRB250	250	250	326	55	370	620
KRB315	315	315	404	55	580	950
KRB400	400	400	500	55	900	1500

NR : Niveau sonore résiduel - indice d'évaluation du bruit en dB, sans atténuation due au local

Modèle KRB



KRB	Diamètre nominal (mm)	Prix
Code	Ø A	
KRB160	160	42,13
KRB200	200	54,80
KRB250	250	69,39
KRB315	315	85,84
KRB400	400	97,43

**Modèle KRBFP
(dalle 595 x 595)**



KRBFP	Diamètre nominal (mm)	Prix
Code	Ø A	
KRBFP125	125	86,12
KRBFP160	160	73,79
KRBFP200	200	120,11
KRBFP250	250	115,31
KRBFP315	315	103,20

Dalle spécial FINE LINE : +15%

Autres finitions ? Pensez à nous consulter.

ACCESSOIRES

Plenum isolé PCE

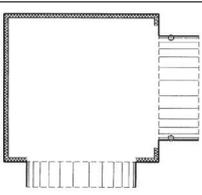

Code	Diamètre nominal (mm)	Prix
PCE160	160	51,41
PCE200	200	62,05
PCE250	250	84,44
PCE315	315	118,29
PCE400	400	101,21

Plenum isolé avec registre PCER

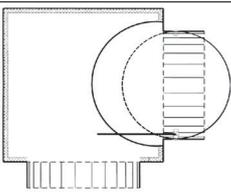

Code	Diamètre nominal (mm)	Prix
PCER160	160	64,28
PCER200	200	70,87
PCER250	250	85,49
PCER315	315	136,98
PCER400	400	142,59

Registre SD



Code	Diamètre nominal (mm)	Prix
SD160	160	29,53
SD200	200	31,18
SD250	250	36,14
SD315	315	40,87
SD400	400	50,01

EXEMPLE DE MONTAGE

Ci-contre : montage du diffuseur KRBFP sur élément porteur de faux plafond avec plénum et registre intégré.

Ci-dessous : montage du diffuseur KRB sur dalle de faux plafond.

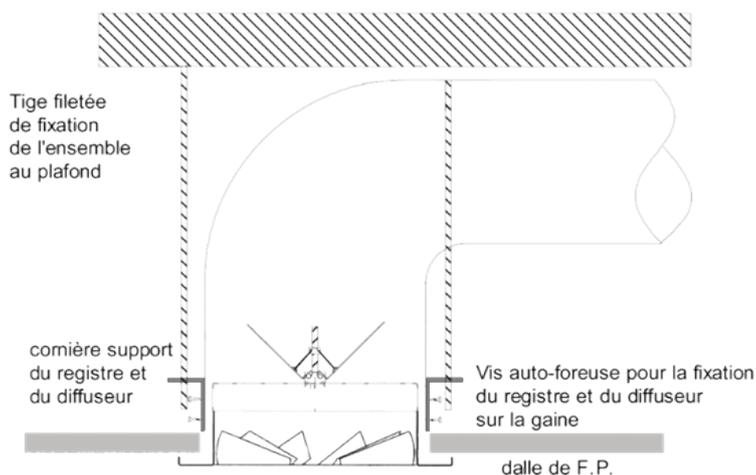
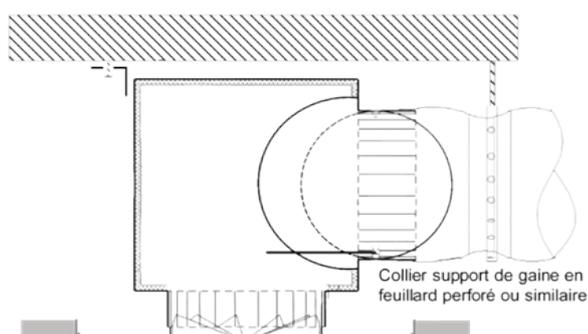



DESCRIPTION

Les diffuseurs à géométrie variable KRCN sont spécialement adaptés aux locaux de grande hauteur. Le flux d'air tourbillonnaire permet un taux d'induction important et une homogénéisation des températures en chauffage et climatisation. L'orientation des ailettes peut s'adapter au mode de fonctionnement à l'aide d'un levier de commande (été/hiver).
 KRCNFP : Le diffuseur est intégré sur une dalle permettant une intégration parfaite en lieu et place d'une dalle de faux plafond standard.

APPLICATIONS

Convient parfaitement à la ventilation, au chauffage et au refroidissement de locaux de grande hauteur (halls, salles polyvalentes, bureaux etc...).
 Pour les locaux où les diffuseurs sont potentiellement soumis à des chocs (salles de gym par exemple), il existe la grille de protection KRCN-GRILL.

FONCTIONNEMENT

L'inclinaison des ailettes est réglable pour adapter la veine d'air et l'induction aux caractéristiques du local.
 Ailettes orientables simultanément par engrenages à commande manuelle.

CONSTRUCTION

Le corps est en tôle d'aluminium repoussé.
 Les ailettes sont en nylon.

FINITION

Finition peint époxy blanc RAL 9016.

FIXATION

Fixation invisible sur le col du diffuseur par l'intermédiaire de vis.
 KRCNFP : Le diffuseur se pose simplement sur l'armature du faux-plafond (à sécuriser avec reprise de charge).

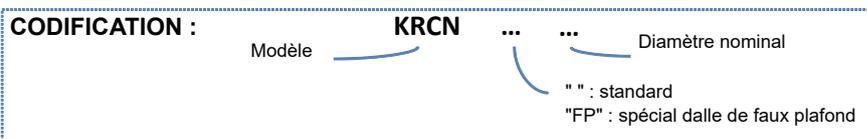

DIMENSIONS

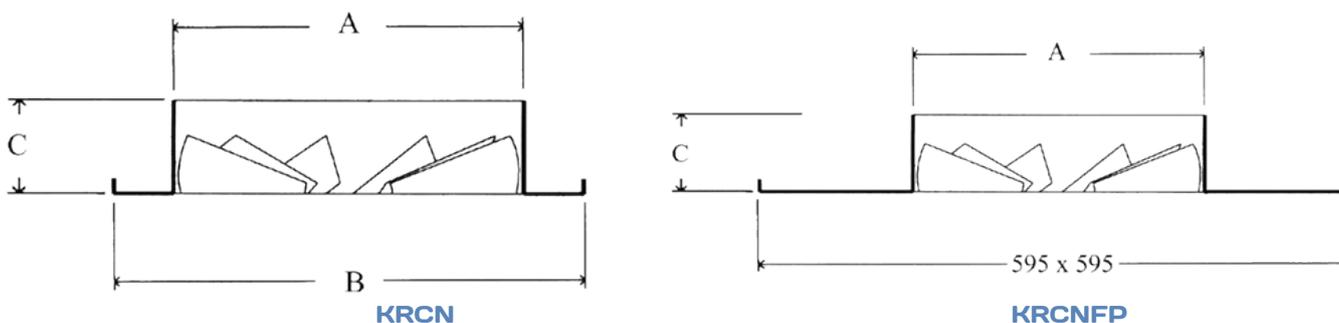

Dimensions et débit d'air

Modèle	Ø Diam. nominal (mm)	Côtes hors tout (mm)		Côtes d'encastrement (mm)		Débits avec ailettes inclinées à 45° (m3/h)	
		Ø C	D	Ø B	Ø A	NR = 25 dB	NR = 45 dB
KRCN200	200	350	180	248	198	350	780
KRCN250	250	400	205	298	248	550	1250
KRCN315	315	500	230	398	313	800	2050
KRCN400	400	615	270	465	398	1400	3100
KRCN500	500	780	320	565	498	2200	4700
KRCN630	630	935	390	665	628	3500	8500
KRCN800	800	1020	390	798	798	5500	14600

NR : Niveau sonore résiduel - indice d'évaluation du bruit en dB, sans atténuation due au local

PRIX

Diffuseur KRCN



Code	Ø (mm)	Prix
KRCN200	200	180,69
KRCN250	250	193,61
KRCN315	315	242,00
KRCN400	400	285,00
KRCN500	500	371,05
KRCN630	630	483,97
KRCN800	800	806,54

Diffuseur sur dalle KRCN-FP



Code	Ø (mm)	Prix
KRCNFP200	200	308,80
KRCNFP250	250	335,99
KRCNFP315	315	401,07

Grillage de protection KRCN-GRI



Code	Ø (mm)	Prix
KRCN200GRI	200	107,76
KRCN250GRI	250	116,42
KRCN315GRI	315	132,77
KRCN400GRI	400	157,81
KRCN500GRI	500	186,73
KRCN630GRI	630	214,50
KRCN800GRI	800	253,09

Autres finitions ? Pensez à nous consulter.

ACCESSOIRES

Plenum isolé PCE

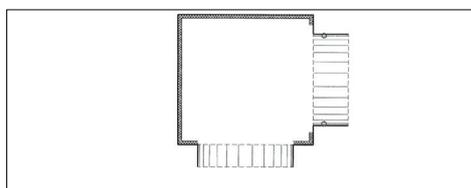

Code	Diamètre nominal (mm)	Prix
PCE200	200	62,05
PCE250	250	84,44
PCE315	315	118,29
PCE400	400	101,21
PCE500	500	124,88
PCE630	630	239,15

Plenum isolé avec registre PCER

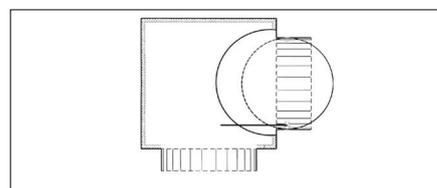

Code	Diamètre nominal (mm)	Prix
PCER200	200	70,87
PCER250	250	85,49
PCER315	315	136,98
PCER400	400	142,59

Autres dimensions ? Côtes sur mesure ? Pensez à nous consulter.

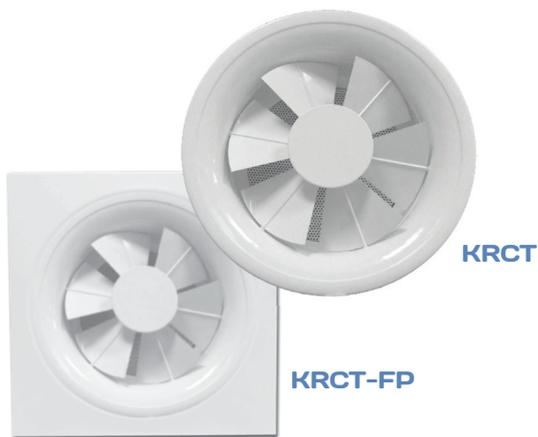

Système thermostatique



Butée de réglage de la course



DESCRIPTION

Les diffuseurs à géométrie variable KRCT sont spécialement adaptés aux locaux de grande hauteur.
Le flux d'air tourbillonnaire permet un taux d'induction important et une homogénéisation des températures en chauffage et climatisation.
L'orientation des ailettes s'adapte au mode de fonctionnement par l'intermédiaire d'un système thermostatique.
KRCT-FP : Modèle spécial dalle de faux plafond.

APPLICATIONS

Convient parfaitement à la ventilation, au chauffage et au refroidissement de locaux de grande hauteur (halls, sal les polyvalentes, bureaux etc...).
Pour les locaux où les diffuseurs sont potentiellement soumis à des chocs (salles de gym par exemple), il existe la grille de protection KRCN-GRILL.

FONCTIONNEMENT

L'inclinaison des ailettes est réglable pour adapter la veine d'air et l'induction aux caractéristiques du local.
Ailettes orientables simultanément par engrenages à commande thermostatique automatique (ressort à mémoire de forme réagissant selon la température du flux d'air).

CONSTRUCTION

Le corps est en tôle d'aluminium repoussé.
Les ailettes sont en tôle d'acier.

FINITION

Finition peint époxy blanc RAL 9016.

FIXATION

Fixation invisible sur le col du diffuseur par l'intermédiaire de vis.

CODIFICATION :



DIMENSIONS

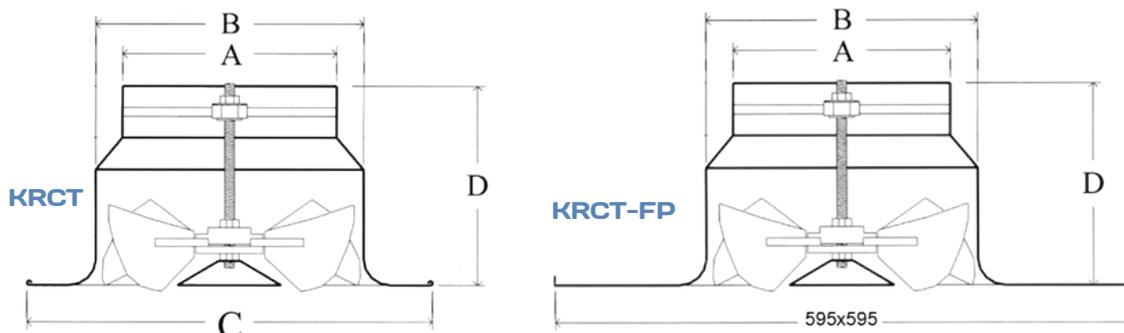

Dimensions et débit d'air

Modèle	Ø Diam. nominal (mm)	Côtes hors tout (mm)		Côtes d'encastrement (mm)	mm	Débits d'air (m3/h)	
		Ø C	D			Ø B	Ø A
KRCT200	200	350	180	248	198	350	780
KRCT250	250	400	205	298	248	550	1250
KRCT315	315	500	230	398	313	800	2050
KRCT400	400	615	270	465	398	1400	3100
KRCT500	500	780	320	565	498	2200	4700
KRCT630	630	935	390	665	628	3500	8500

NR : Niveau sonore résiduel - indice d'évaluation du bruit en dB, sans atténuation due au local

KRCT



Code	Ø (mm)	Prix
KRCT200	200	662,45
KRCT250	250	610,62
KRCT315	315	713,35
KRCT400	400	827,18
KRCT500	500	933,76
KRCT630	630	1068,06

KRCT-FP



Code	Ø (mm)	Prix
KRCTFP200	200	599,04
KRCTFP250	250	610,62
KRCTFP315	315	647,70

Grillage de protection KRCN-GRI

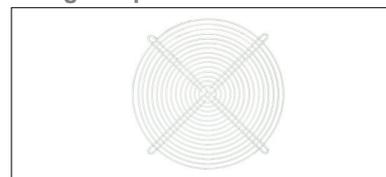

Code	Ø (mm)	Prix
KRCN200GRI	200	107,76
KRCN250GRI	250	116,42
KRCN315GRI	315	132,77
KRCN400GRI	400	157,81
KRCN500GRI	500	186,73
KRCN630GRI	630	214,50

Autres finitions ? Pensez à nous consulter.

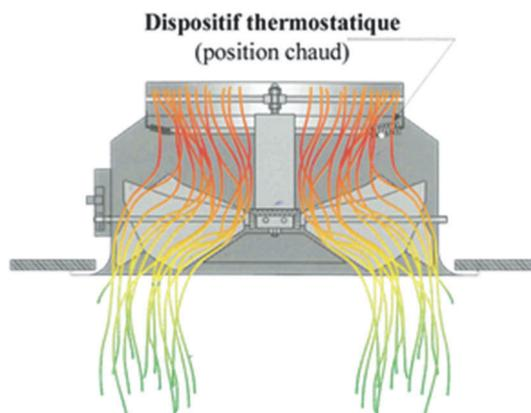
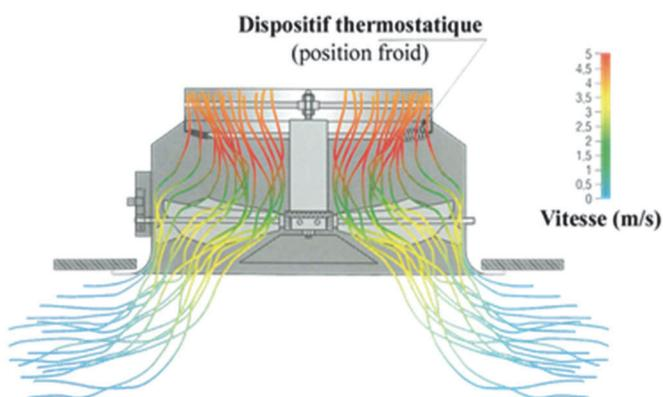

ACCESSOIRES

Plenum isolé PCE

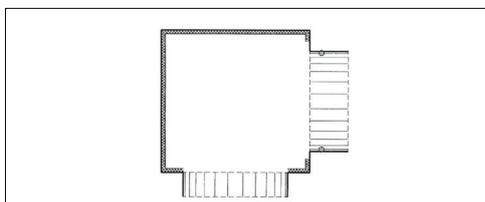

Code	Diamètre nominal (mm)	Prix
PCE200	200	62,05
PCE250	250	84,44
PCE315	315	118,29
PCE400	400	101,21
PCE500	500	124,88
PCE630	630	239,15

Plenum isolé avec registre PCER

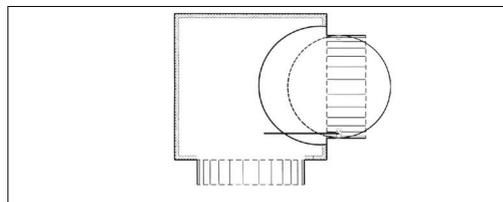

Code	Diamètre nominal (mm)	Prix
PCER200	200	70,87
PCER250	250	85,49
PCER315	315	136,98
PCER400	400	142,59

GAMME: KDVC



KDVC

DESCRIPTION

Les buses KDVC de soufflage orientables sont particulièrement destinées pour les locaux de grandes dimensions. Elles offrent de grandes portées des jets d'air.

APPLICATIONS

Convient parfaitement à la ventilation, au chauffage et au refroidissement de locaux de grande hauteur (halls, salles polyvalentes, etc...).

FONCTIONNEMENT

Le noyau de la buse (par lequel transite le flux d'air) est monté en liaison rotule avec son bâti, lui offrant des possibilités de réglage et d'orientation du flux d'air.

CONSTRUCTION

Busés en aluminium repoussé montées sur collerette permettant orientation avec un angle de 30° maxi.

FINITION

KDVC : finition blanc RAL9010. Autres RAL non disponibles.

FIXATION

Fixation invisible sur le col du diffuseur par l'intermédiaire de vis. A noter qu'il est possible de le fixer directement sur des conduits aux diamètres normalisés.

CODIFICATION :

Modèle **KDVC**
 Dimension au col (mm) "B" : finition RAL9010

DIAGRAMME DE SELECTION

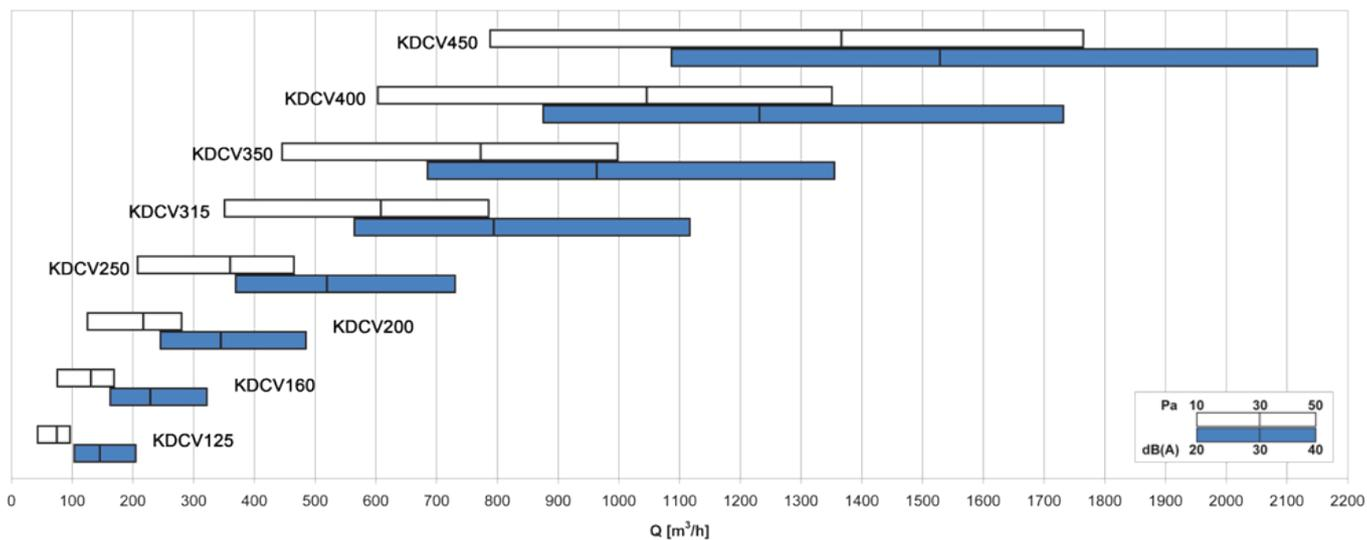

DIMENSIONS

KDVC

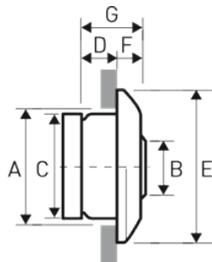

PRIX

KDVC

Code	Ø (mm)	Prix
KDVC125	125	88,40
KDVC160	160	106,00
KDVC200	200	134,60
KDVC250	250	180,00
KDVC315	315	231,60
KDVC350	350	280,00
KDVC400	400	319,20
KDVC450	450	364,80

Dimensions nominales (mm)								Débits (m3/h)	
Ø	Ø A	Ø C	D	E	G	Ø B	F	NR 25	NR 35
125	135	123	45	170	67	60	22	100	160
160	175	158	57	200	80	76	23	150	250
200	215	199	88	265	115	96	27	230	360
250	270	248	112	309	142	127	30	380	550
315	335	313	138	378	168	180	30	550	850
350	370	348	205	430	238	195	33	650	1200
400	420	398	171	466	207	220	36	800	1350
450	470	448	233	520	274	276	41	1050	1660



KDJF

DESCRIPTION

Les buses KDJF de soufflage orientables sont particulièrement destinées pour les locaux de grandes dimensions. Elles offrent de grandes portées des jets d'air. Ces buses sont livrées "prêtes à installer" : elles se raccordent directement sur un conduit circulaire et la collerette cache vis est intégrée.

APPLICATIONS

Convient parfaitement à la ventilation, au chauffage et au refroidissement de locaux de grande hauteur (halls, salles polyvalentes, etc...).

FONCTIONNEMENT

Le noyau de la buse (par lequel transite le flux d'air) est monté en liaison rotule avec son bâti, lui offrant des possibilités de réglage de l'orientation du flux importantes.

CONSTRUCTION

Buses en aluminium repoussé montées sur collerette permettant orientation sur 180° avec un angle de 30°.

FINITION

Finition standard : blanc RAL9016.
Autres finitions : nous consulter.

FIXATION

Fixation invisible sur le col du diffuseur par l'intermédiaire de vis.

CODIFICATION :

Modèle **KDJF** ... " " : Alu
Dimension au col 'A'(mm) ... "B" : finition RAL9016

DIMENSIONS

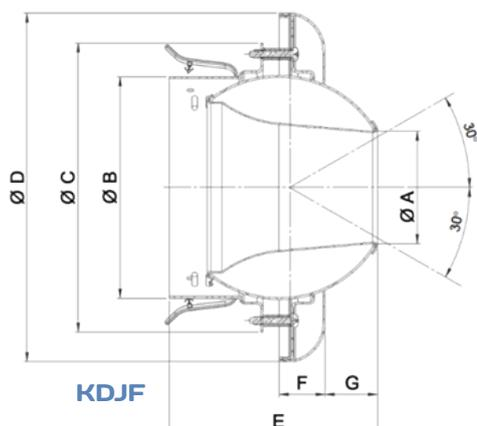

KDJF

Dimensions modèle et débits d'air

Modèle	Dimensions (mm)							Débits (m3/h)	
	Ø A	Ø B	Ø C	Ø D	E	F	G	NR 25	NR 35
KDJF40	40	78	109	138	106	24	19	50	80
KDJF50	50	98	132	169	114	24	27	80	120
KDJF80	80	158	206	249	148	32.5	37	150	240
KDJF110	110	198	246	285	159	32.5	49	210	400
KDJF150	150	298	346	389	218	32.5	95.5	430	670
KDJF200	200	398	446	489	284	32.5	139	650	1150
KDJF230D	230	398	446	489	274	32.5	129	850	1450

MONTAGE

Piquage femelle sur gaine

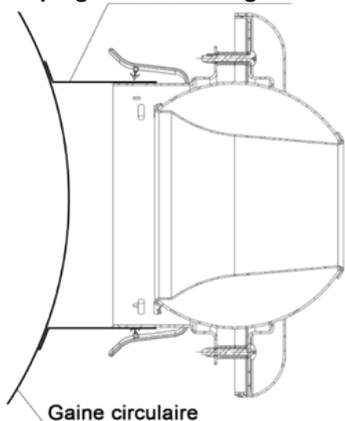

Gaine circulaire

Montage sur conduit circulaire

PRIX

KDJF finition Alu

Code	Ø A (mm)	Prix
KDJF40	40	93,32
KDJF50	50	148,34
KDJF80	80	134,22
KDJF110	110	153,79
KDJF150	150	205,35
KDJF200	200	209,58
KDJF230D	230	316,20

KDJF finition blanc

Code	Ø A (mm)	Prix
KDJF40B	40	134,36
KDJF50B	50	141,40
KDJF80B	80	161,05
KDJF110B	110	215,17
KDJF150B	150	267,33
KDJF200B	200	385,34
KDJF230DB	230	404,99

Autres finitions ? Pensez à nous consulter.



KDJ

KDJ Blanc

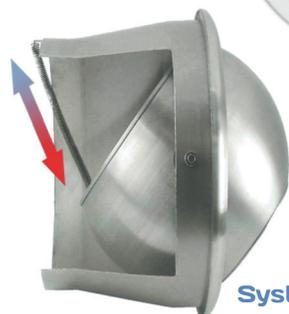

KDJT

Système thermostatique

DESCRIPTION

Les buses KDJ de soufflage orientables sont particulièrement destinées pour les locaux de grandes dimensions. Elles offrent de grandes portées des jets d'air. La variante KDJT est équipée d'un ressort thermostatique permettant de régler la direction de soufflage automatiquement en fonction de la température du flux d'air.

APPLICATIONS

Convient parfaitement à la ventilation, au chauffage et au refroidissement de locaux de grande hauteur (halls, salles polyvalentes, etc...).

FONCTIONNEMENT

Le noyau de la buse (par lequel transite le flux d'air) est monté en liaison rotule avec son bâti, lui offrant des possibilités de réglage de l'orientation du flux importantes.

KDJT : l'élément thermostatique réagit en fonction de la température du flux d'air ce qui permet de modifier la position des cônes. Le flux d'air est ainsi adapté de manière optimale.

CONSTRUCTION

Buses en aluminium repoussé montées sur collerette permettant orientation sur 180° avec un angle de 30°.

FINITION

- 2 finitions standards disponibles:
 - KDJ : finition alu,
 - KDJB : finition blanc RAL9016

FIXATION

Fixation sur gaine ou conduit flexible par l'intermédiaire d'un accessoire.

ACCESSOIRE

Twist : registre permettant de redresser et d'homogénéiser le flux d'air.

CODIFICATION :



DIMENSIONS KDJ

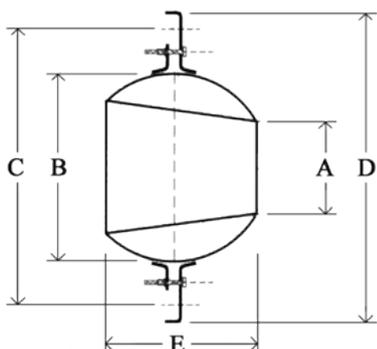

KDJ

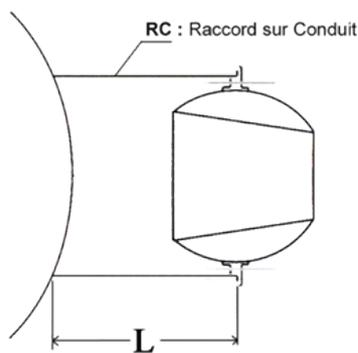

Montage sur conduit circulaire

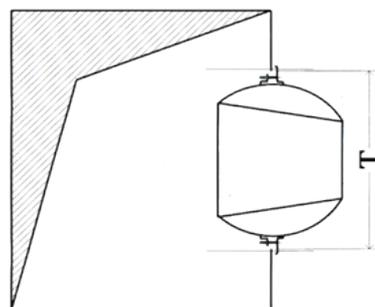

Dimension du trou sur gaine rectangulaire

Dimensions et débits d'air

Modèle	Ø A	Côtes d'encastrement (mm)		Côtes hors tout (mm)		Autres côtes (mm)		Débits (m3/h)	
		Ø C	Ø D	E	L	T	NR-25dB	NR-35dB	
KDJ40	40	119	135	61	150	113	50	80	
KDJ50	50	148	166	75	150	136	80	120	
KDJ80	80	220	254	148	200	207	150	240	
KDJ110	110	266	286	159	210	250	210	400	
KDJ150	150	368	387	218	300	354	430	670	
KDJ200	200	466	485	284	350	452	650	1150	
KDJ230D	230	466	485	275	350	452	850	1450	

DIMENSIONS ET FONCTIONNEMENT KDJ T

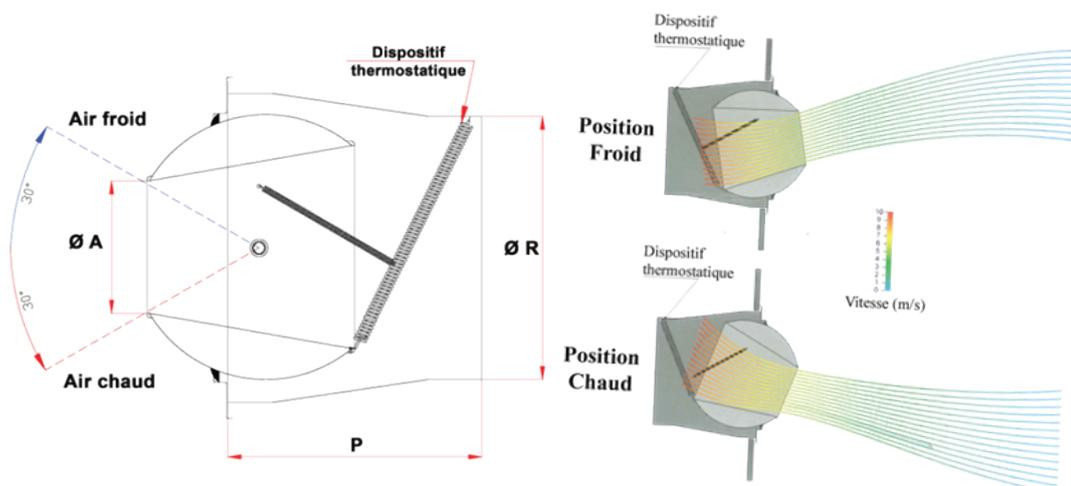

UNIQUE



Deux butées réglables permettent de déterminer les angles maximaux de déflexions souhaités en position refroidissement et chauffage. Accessible depuis la cage avant du diffuseur.

Dimensions modèle et débits d'air

Modèle	Dimensions (mm)			Débits (m3/h)	
	Ø A	P	Ø R	NR=25dB	NR=35dB
KDJT80	80	200	158	240	360
KDJT110	110	215	192	380	570
KDJT150	150	285	315	685	1005
KDJT200	200	290	398	1245	1735
KDJT230D	230	293	398	1480	2020

PRIX

KDJ finition alu

Code	Ø A (mm)	Prix
KDJ40	40	86,82
KDJ50	50	99,73
KDJ80	80	147,01
KDJ110	110	153,76
KDJ150	150	215,60
KDJ200	200	314,76
KDJ230D	230	331,98

KDJ finition blanc

Code	Ø A (mm)	Prix
KDJ40B	40	104,13
KDJ50B	50	118,23
KDJ80B	80	133,02
KDJ110B	110	236,66
KDJ150B	150	228,51
KDJ200B	200	285,76
KDJ230DB	230	404,99

KDJT : thermostatique

Code	Ø A (mm)	Prix
KDJT80	80	348,39
KDJT110	110	496,13
KDJT150	150	597,76
KDJT200	200	713,00
KDJT230D	230	266,76

FINITION BLANC RAL9016 (Prix +20%)

ACCESSOIRE

Registre pour redresser et homogénéiser le flux d'air
Twist

Code	Ø A (mm)	Prix
TWIST50	50	41,28
TWIST80	80	45,07
TWIST110	110	54,41
TWIST150	150	62,59
TWIST200	200	71,84
TWIST230	230	71,84

ACCESSOIRES

Raccordement sur gaine

Code	Ø nom. (mm)	Prix
KDJRF40	125	23,99
KDJRF50	160	23,68
KDJRF80	200	31,37
KDJRF110	250	44,83
KDJRF150	355	50,58
KDJRF200	450	57,88
KDJRF230	450	57,92

Piquage sur gaine

Code	Ø Conduit	Prix
KDJRC40	125-450	52,46
KDJRC50	160-500	53,55
KDJRC80	200-630	51,17
KDJRC110	250-800	73,74
KDJRC150	315-800	83,93
KDJRC200	400-1000	106,79
KDJRC230	400-1000	113,22

Collerette cache vis

Code	Ø Nom.	Ø hors tout	Prix
KDJCV40	40	145	39,20
KDJCV50	50	175	39,16
KDJCV80	80	256	29,18
KDJCV110	110	256	62,66
KDJCV150	150	396	45,19
KDJCV200	200	496	55,62
KDJCV230	230	496	50,12

GAMME: KDVT



KDVT

KDVT R



DESCRIPTION

Les buses KDVT de soufflage orientables sont particulièrement destinées pour les locaux de grandes dimensions. Elles offrent de grandes portées des jets d'air. La version KDVT R est équipée d'un registre de réglage intégré.

APPLICATIONS

Convient parfaitement à la ventilation, au chauffage et au refroidissement de locaux de grande hauteur (halls, salles polyvalentes, etc...).

FONCTIONNEMENT

Le noyau de la buse (par lequel transite le flux d'air) est monté en liaison rotule avec son bâti, lui offrant des possibilités de réglage de l'orientation du flux importantes.

CONSTRUCTION

Buses en aluminium repoussé montées sur collerette permettant orientation sur 180° avec un angle de 30°.

FINITION

KDVT et KDVT R : finition alu, autre RAL sur demande.

FIXATION

Fixation sur le col du diffuseur par l'intermédiaire de vis.

CODIFICATION :

KDVT
 Modèle ————
 " " : standard
 "R" : registre inclus
 Dimension au col 'N'(mm)

DIMENSIONS

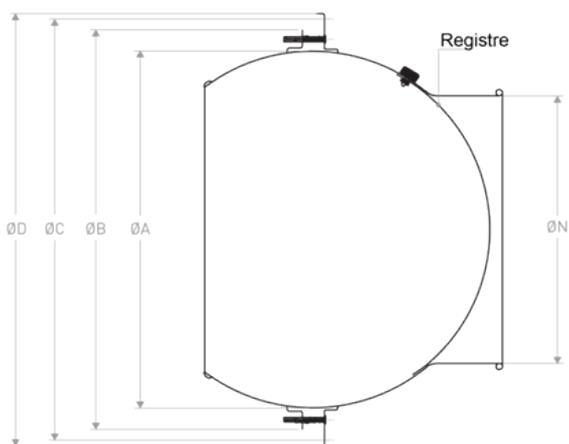

KDJ

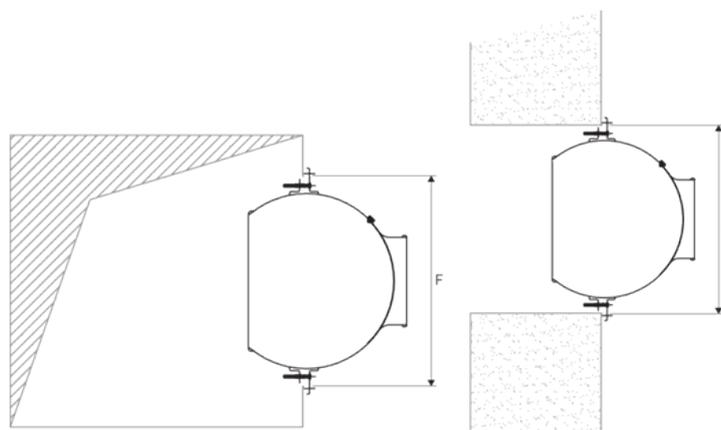

Dimension du trou sur gaine rectangulaire

Dimensions modèle et débits d'air

Modèle	Dimensions (mm)		Côtes d'encastrement (mm)		Côtes hors tout (mm)		Débits (m3/h)	
	Ø N	Ø A	Ø B	Ø C	Ø D	Ø F	NR 25	NR 35
KDVT80	80	160	203	220	254	207	150	240
KDVT110	110	200	246	266	285	250	260	600
KDVT150	150	300	350	368	387	354	380	650
KDVT200	200	400	448	466	485	452	660	1100
KDVT250	250	400	448	466	485	452	1100	1700
KDVT300	300	400	448	466	485	452	1600	2560

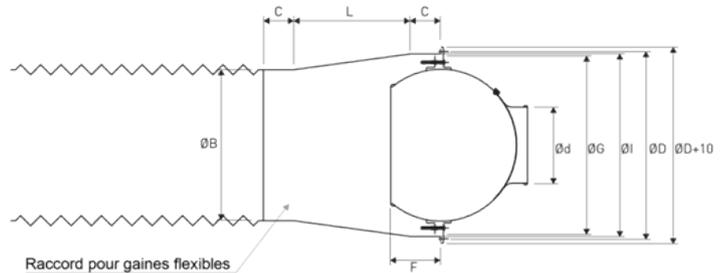
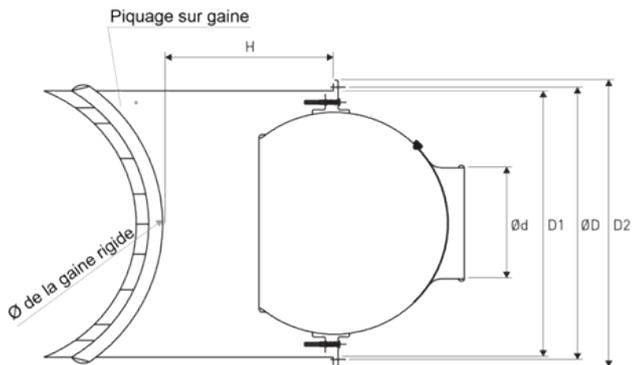
EXEMPLES DE MONTAGE

Montage sur gaine rigide avec le raccord KDVTRC
Montage sur gaine flexible avec le raccord KDVTRF
Dimensions

Ø N	Ø D	Ø d	Ø D1	Ø D2	Ø B	Ø G	Ø I	H	C	L	Ø de la gaine rigide
80	220	80	210	230	158	203	210	200	60	100	160 à 400
110	266	110	251	282	195	246	251	300	60	100	200 à 500
150	368	150	358	378	298	350	358	300	60	170	250 à 500
200	466	200	460	480	398	448	462	350	60	170	315 à 630
250	466	250	460	480	398	448	462	350	60	170	400 à 630
300	466	300	460	480	398	448	462	350	60	170	400 à 630

PRIX
KDVT finition alu + cache vis

Code	Ø A (mm)	Prix
KDVT80	80	105,49
KDVT110	110	159,59
KDVT150	150	185,17
KDVT200	200	272,14
KDVT250	250	269,87
KDVT300	300	280,18

KDVTR finition alu + registre + cache vis

Code	Ø A (mm)	Prix
KDVTR80	80	136,39
KDVTR110	110	209,37
KDVTR150	150	270,54
KDVTR200	200	395,93
KDVTR250	250	350,36
KDVTR300	300	364,82

Autres finitions ? Pensez à nous consulter.

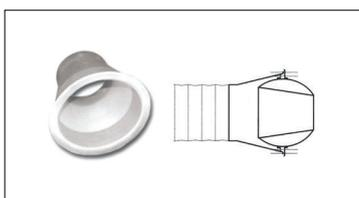
ACCESSOIRES
Raccords flexibles

Code	Ø	Prix
KDVTRF80	160	29,88
KDVTRF110	200	47,07
KDVTRF150	315	53,09
KDVTRF200	400	57,88
KDVTRF250	400	57,92
KDVTRF300	400	57,92

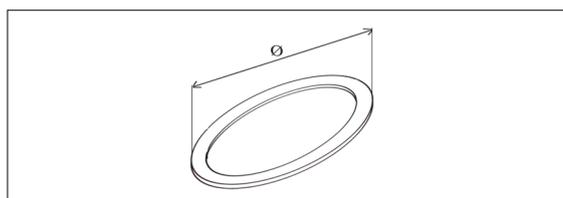
Collerette cache vis

Code	Ø Nom.	Ø hors tout	Prix
KDJCV80	80	230	29,18
KDJCV110	110	282	62,66
KDJCV150	150	378	45,19
KDJCV200	200	480	55,62
KDJCV250	250	480	50,12
KDJCV300	300	480	50,12

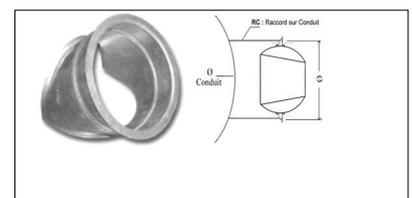
Raccord sur gaine

Code	Ø Conduit	Prix
KDVTRC80	160-400	44,83
KDVTRC110	200-500	44,83
KDVTRC150	250-500	44,83
KDVTRC200	300-500	44,83
KDVTRC250	400-630	44,83
KDVTRC300	400-630	44,83



KF-2 Plenum



KF-4

DESCRIPTION

Diffuseur plafonnier linéaire de 1 à 6 fentes.
 KF-10 : Diffuseur simple.
 KF-20 : Diffuseur équipé de déflecteurs.
 KF-50 : Diffuseur équipé de déflecteurs, du registre glissière et d'un répartiteur.

APPLICATIONS

Convient parfaitement à la ventilation, au chauffage et au refroidissement de locaux (halls, salles polyvalentes, bureaux etc...).
 Chauffage : jusqu'à $\Delta T + 30^\circ C$. Refroidissement : jusqu'à $\Delta T - 16^\circ C$.
 Destiné à une application en plafond.
 Conçu pour diffuser l'air, il peut également être utilisé pour la reprise.

CONSTRUCTION

Profilés en aluminium. Déflecteurs en aluminium noir.
 Pour les longueurs supérieures à 2500mm : diffuseur et plenum livrés en 2 parties à assembler avec des inserts (cf page suivante).

FINITION

2 finitions standards sont disponibles :
 Aluminium anodisé
 Peinture époxy blanc R AL9016 (ajouter "B" au code)
 Autres couleurs RAL : nous consulter.

FIXATION

Fixation invisible sur plenum à l'aide de ressorts.
 Etriers KFETRIER pour un montage sans plenum, sur staff ou placo.

Schémas de montage :
 Cf. page suivante

CODIFICATION :

KF
 Type (10, 20 ou 50)
 Nombre de fentes (1 à 6)
 " " : Aluminium anodisé
 "B" : Blanc RAL9016
 Longueur nominale

DIMENSIONS ET DEBITS D'AIR

KF10,
 KF20,
 KF50

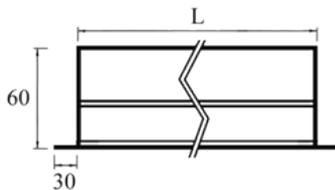
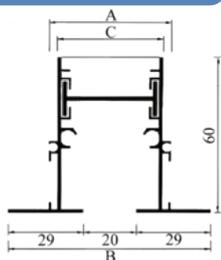

Nombre fentes	A	B	C
1	50	78	40
2	90	115	78
3	128	155	117
4	165	192	155
5	202	229	192
6	240	267	230

Fentes	Côtes Nominales (mm)		Débits (m3/h)	
	L	Plenum Long.	NR =25dB	NR =45dB
1	800	820	95	230
1	1000	1020	120	280
1	1500	1520	180	420
1	2000	2020	240	560
1	2500	2520	300	700
1	3000	3020	360	840
1	3500	3520	420	980
1	4000	4020	480	1120
2	800	820	190	460
2	1000	1020	240	560
2	1500	1520	360	840
2	2000	2020	480	1120
2	2500	2520	600	1400
2	3000	3020	720	1680
2	3500	3520	840	1960
2	4000	4020	960	2240

Fentes	Côtes Nominales (mm)		Débits (m3/h)	
	L	Plenum Long.	NR =25dB	NR =45dB
3	800	820	290	690
3	1000	1020	360	840
3	1500	1520	540	1260
3	2000	2020	720	1680
3	2500	2520	900	2100
3	3000	3020	1080	2520
3	3500	3520	1260	2940
3	4000	4020	1440	3360
4	800	820	380	920
4	1000	1020	480	1050
4	1500	1520	720	1575
4	2000	2020	960	2100
4	2500	2520	1200	2630
4	3000	3020	1480	3150
4	3500	3520	1730	3675
4	4000	4020	1900	4200

Fentes	Côtes Nominales (mm)		Débits (m3/h)	
	L	Plenum Long.	NR =25dB	NR =45dB
5	800	820	475	1150
5	1000	1020	600	1400
5	1500	1520	900	2100
5	2000	2020	1200	2800
5	2500	2520	1500	3500
5	3000	3020	1800	4200
5	3500	3520	2100	4900
5	4000	4020	2400	5600
6	800	820	570	1380
6	1000	1020	720	1680
6	1500	1520	1080	2520
6	2000	2020	1440	3360
6	2500	2520	1800	4200
6	3000	3020	2160	5040
6	3500	3520	2520	5880
6	4000	4020	2880	6720

NR : Niveau sonore résiduel - indice d'évaluation du bruit en dB, sans atténuation due au local

PRIX

Modèle KF-10 standard

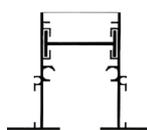

Fentes	Côtes (mm)		Finition	
	L	Prix	Blanc	Alu
1	800	57,52	57,52	
1	1000	65,02	65,02	
1	1500	86,28	86,28	
1	2000	86,80	110,03	
1	2500	140,03	140,03	
1	3000	171,30	171,30	
1	3500	198,80	198,80	
1	4000	227,56	227,56	
2	800	68,00	72,00	
2	1000	76,00	82,53	
2	1500	98,60	117,54	
2	2000	121,20	152,55	
2	2500	197,20	192,55	
2	3000	197,20	236,32	
2	3500	273,81	273,81	
2	4000	306,32	306,32	
3	800	84,40	84,40	
3	1000	105,03	105,03	
3	1500	146,29	146,29	
3	2000	187,56	187,56	
3	2500	233,81	233,81	
3	3000	292,57	292,57	
3	3500	341,33	341,33	
3	4000	370,08	370,08	
4	800	101,00	122,54	
4	1000	115,20	127,54	
4	1500	175,04	175,04	
4	2000	225,05	225,05	
4	2500	280,06	280,06	
4	3000	350,07	350,07	
4	3500	412,59	412,59	
4	4000	455,10	455,10	
5	800	183,80	183,80	
5	1000	190,04	190,04	
5	1500	263,82	263,82	
5	2000	338,83	338,83	
5	2500	425,09	425,09	
5	3000	527,62	527,62	
5	3500	616,39	616,39	
5	4000	673,88	673,88	
6	800	203,80	203,80	
6	1000	217,55	217,55	
6	1500	291,25	291,33	
6	2000	376,34	376,34	
6	2500	473,85	473,85	
6	3000	582,63	582,63	
6	3500	690,14	690,14	
6	4000	717,65	717,65	

Modèle KF-20 + déflecteurs

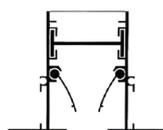

Fentes	Côtes (mm)		Finition	
	L	Prix	Blanc	Alu
1	800	72,53	72,53	
1	1000	87,00	87,00	
1	1500	112,00	112,00	
1	2000	145,00	145,00	
1	2500	124,60	163,79	
1	3000	205,00	205,00	
1	3500	236,62	236,32	
1	4000	366,00	366,00	
2	800	108,00	108,00	
2	1000	121,50	121,50	
2	1500	167,60	112,00	
2	2000	196,50	196,50	
2	2500	235,20	235,20	
2	3000	295,00	295,00	
2	3500	361,33	361,33	
2	4000	386,00	386,00	
3	800	108,00	97,20	
3	1000	165,20	165,20	
3	1500	193,50	146,00	
3	2000	241,20	241,20	
3	2500	306,40	298,30	
3	3000	306,40	365,08	
3	3500	382,40	435,10	
3	4000	497,61	497,61	
4	800	139,00	157,54	
4	1000	141,40	187,60	
4	1500	235,00	235,00	
4	2000	313,30	313,30	
4	2500	356,30	356,33	
4	3000	483,86	483,86	
4	3500	561,38	561,38	
4	4000	625,12	625,12	
5	800	173,80	263,80	
5	1000	263,78	263,78	
5	1500	235,00	358,83	
5	2000	493,80	493,80	
5	2500	541,37	541,37	
5	3000	690,14	690,14	
5	3500	798,91	798,91	
5	4000	878,93	878,93	
6	800	277,57	277,57	
6	1000	295,07	295,07	
6	1500	412,59	412,59	
6	2000	354,80	354,80	
6	2500	591,38	591,38	
6	3000	880,18	755,16	
6	3500	880,18	880,18	
6	4000	990,45	990,45	

Modèle KF-50 + déflecteurs + registre + répartiteur

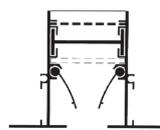

Fentes	Côtes (mm)		Finition	
	L	Prix	Blanc	Alu
1	800	85,02	85,02	
1	1000	90,03	90,03	
1	1500	126,29	126,29	
1	2000	135,40	148,79	
1	2500	218,60	186,31	
1	3000	251,31	251,31	
1	3500	292,57	292,57	
1	4000	455,10	455,10	
2	800	114,00	125,03	
2	1000	132,54	132,54	
2	1500	177,55	177,55	
2	2000	230,05	230,05	
2	2500	298,81	298,88	
2	3000	342,00	353,83	
2	3500	412,59	412,59	
2	4000	420,00	462,60	
3	800	156,00	161,30	
3	1000	176,00	196,30	
3	1500	232,00	236,32	
3	2000	303,82	303,82	
3	2500	385,08	385,08	
3	3000	470,10	470,10	
3	3500	555,12	555,12	
3	4000	605,12	605,12	
4	800	212,56	212,56	
4	1000	265,06	265,06	
4	1500	293,82	293,82	
4	2000	370,08	370,08	
4	2500	462,60	462,60	
4	3000	583,87	583,87	
4	3500	682,64	682,64	
4	4000	738,90	738,90	
5	800	291,33	291,33	
5	1000	331,33	331,33	
5	1500	420,09	420,09	
5	2000	535,11	535,11	
5	2500	683,89	683,89	
5	3000	825,17	825,17	
5	3500	967,70	967,70	
5	4000	1068,97	1068,97	
6	800	338,83	338,83	
6	1000	400,09	400,09	
6	1500	471,36	471,36	
6	2000	602,63	602,63	
6	2500	765,15	765,15	
6	3000	940,19	940,19	
6	3500	1096,48	1096,48	
6	4000	1203,99	1203,99	

Détails concernant Le modèle KF-50

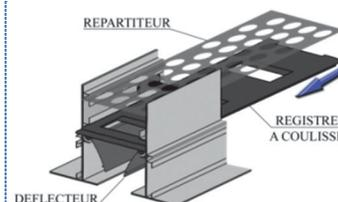

ACCESSOIRES



Plenum KFPLEN : Cf. 69

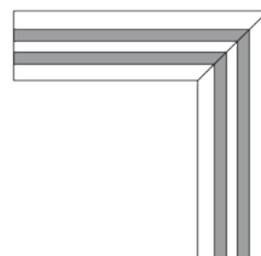

Jointure à 90° KF90 : Cf. 69



Etrier de fixation KFETRIER : Cf. 69

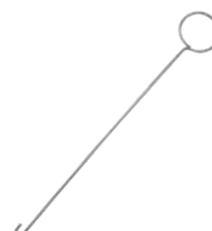

Outil de montage KFOUTIL : Cf. 69

Autres dimensions ou finitions ? Côtes sur mesure ? Pensez à nous consulter.

GAMME: KF-FP



KF10FP + Plenum



KF10FP

DESCRIPTION

Diffuseurs plafonnier linéaire de 1 à 6 fentes, spécialement conçus pour une intégration sur dalles de faux plafond

KF-20 : Diffuseur équipé de déflecteurs.

KF-50 : Diffuseur équipé de déflecteurs, du registre glissière et d'un répartiteur.

APPLICATIONS

Convient parfaitement à la ventilation, au chauffage et au refroidissement de locaux (halls, salles polyvalentes, bureaux etc...).

Chauffage : jusqu'à $\Delta T + 30^{\circ}C$.

Refroidissement : jusqu'à $\Delta T - 16^{\circ}C$.

Destiné à une application en plafond.

Conçu pour diffuser l'air, il peut également être utilisé pour la reprise.

Les diffuseurs en longueur L = 450 mm sont adaptés aux pavillons équipés de fermettes

CONSTRUCTION

Profilés en aluminium. Déflecteurs en aluminium noir.

FINITION

2 finitions standards sont disponibles :

Aluminium anodisé

Peinture époxy blanc RAL9016 (ajouter "B" au code)

Autres couleurs RAL : nous consulter.

FIXATION

Fixation invisible sur plenum à l'aide de ressorts.

Etriers KFETRIER pour un montage sans plenum, sur staff ou placo.

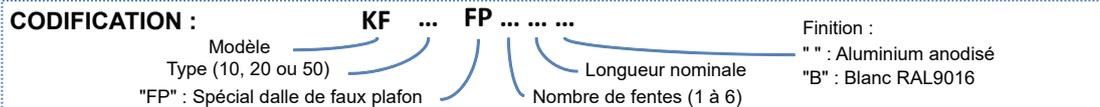

DIMENSIONS

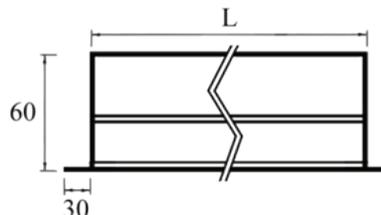
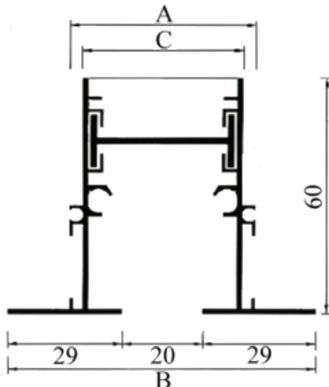

Nombre fentes	A	B	C
1	50	78	40
2	90	115	78
3	128	155	117
4	165	192	155
5	202	229	192
6	240	267	230

Compatible Dalle	Côtes (mm)		Débits (m3/h)	
	Nb. fentes	L	NR-25dB	NR-45dB
600x600	1	535	65	150
2 x 600x600	1	1135	135	310
600x600	2	535	130	300
2 x 600x600	2	1135	270	620
Pour fermettes 600x600	3	450	160	375
600x600	3	535	200	450
2 x 600x600	3	1135	405	930
Pour fermettes 600x600	4	450	215	500
600x600	4	535	260	600
2 x 600x600	4	1135	540	1240
600x600	5	535	325	750
2 x 600x600	5	1135	675	1550
600x600	6	535	390	900
2 x 600x600	6	1135	810	1860

NR : Niveau sonore résiduel - indice d'évaluation du bruit en dB, sans atténuation due au local

MONTAGE

MONTAGE DU DIFFUSEUR DANS SON PLENUM :

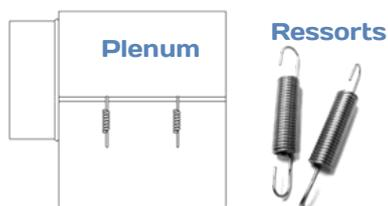

- 1- Installez le plenum
- 2- Positionnez les ressorts sur les tubes du plenum

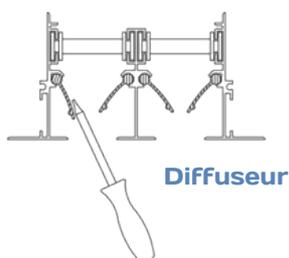

- 3- Préparez le diffuseur en rabattant les déflecteurs

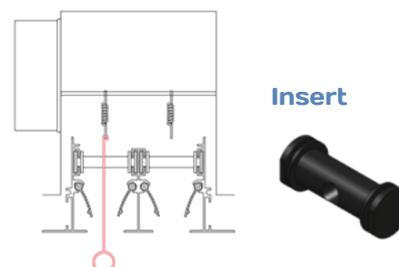

- 4- Insérez le diffuseur dans le plenum
- 5- A l'aide de l'outil (non fourni), tirez le ressort afin de l'accrocher à l'insert dans le diffuseur

PRIX

Modèle KF-10-FP

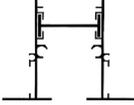
				
Fentes	Côtes (mm)		Finition	
	L	Prix	Blanc	Alu
1	535	53,59	53,59	53,59
1	1135	79,55	79,55	79,55
2	535	58,77	58,77	58,77
2	1135	118,78	118,78	118,78
3	450	62,53	62,53	62,53
3	535	80,03	80,03	80,03
3	1135	152,55	152,55	152,55
4	450	88,78	88,78	88,78
4	535	107,54	107,54	107,54
4	1135	196,30	196,30	196,30
5	535	142,54	142,54	142,54
5	1135	268,82	268,82	268,82
6	535	165,04	165,04	165,04
6	1135	311,33	311,33	311,33

Modèle KF-20-FP

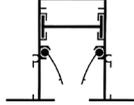
				
Fentes	Côtes (mm)		Finition	
	L	Prix	Blanc	Alu
1	535	57,52	57,52	57,52
1	1135	81,29	81,29	81,29
2	535	72,00	72,00	72,00
2	1135	131,30	131,30	131,30
3	450	86,10	86,10	86,10
3	535	90,03	90,03	90,03
3	1135	170,04	170,04	170,04
4	450	95,03	95,03	95,03
4	535	120,03	120,03	120,03
4	1135	220,05	220,05	220,05
5	535	155,04	155,04	155,04
5	1135	297,57	-	-
6	535	185,05	185,05	185,05
6	1135	345,08	345,08	345,08

Modèle KF-50-FP

				
Fentes	Côtes (mm)		Finition	
	L	Prix	Blanc	Alu
1	535	85,02	85,02	85,02
1	1135	120,03	120,03	120,03
2	535	95,03	95,03	95,03
2	1135	192,55	192,55	192,55
3	450	115,03	115,03	115,03
3	535	131,30	131,30	131,30
3	1135	251,31	251,31	251,31
4	450	142,54	142,54	142,54
4	535	176,30	176,30	176,30
4	1135	325,07	325,07	325,07
5	535	230,05	230,05	230,05
5	1135	440,09	440,09	440,09
6	535	271,31	271,31	271,31
6	1135	407,61	407,61	407,61

Autres dimensions ou finitions ? Côtes sur mesure ? Pensez à nous consulter.

ACCESSOIRES



Plenum KFPLEN :
Cf. page 69



Etrier de fixation KFETRIER :
Cf. page 69

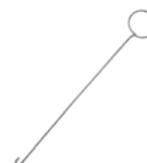

Outil de montage KFOUTIL :
Cf. page 69

GAMME: KFPLEN



KFPLEN
Avec diffuseur
KF monté

CODIFICATION :



DESCRIPTION

Plenum de soufflage / reprise équipé d'un ou deux piquages. Les piquages sont positionnés à 90° par rapport au diffuseur.

CONSTRUCTION

Réalisé en tôle d'acier galvanisé. Ces plenums sont équipés d'une isolation interne type FTM3.

FINITION

Tôle d'acier galvanisé.

FIXATION

La gaine se fixe au piquage à l'aide d'un collier prévu à cet effet. Le diffuseur se fixe dans le plenum grâce aux ressorts prévus à cet effet (livrés avec les diffuseurs) par l'intermédiaire de tubes à l'intérieur du plenum.

DIMENSIONS

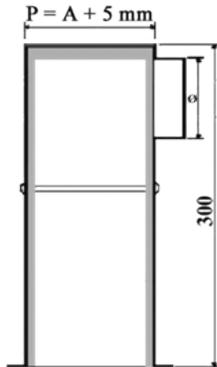

KFPLEN

Dimensions

Nombre fentes	A
1	50
2	90
3	128
4	165
5	202
6	240

MONTAGE

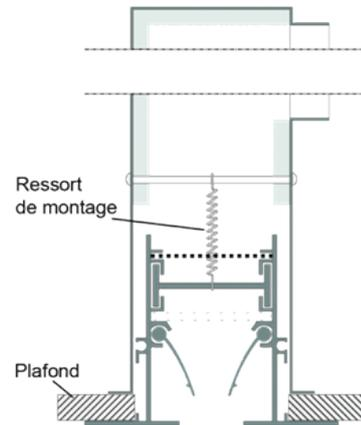

PRIX

Plenum Pour diffuseurs standard KF

Côtes (mm)		Diam.	Isolation incluse
Fentes	L	Nb piqu. x Ø	Prix
1	800	2 x 125	134,20
1	1000	2 x 125	122,00
1	1500	2 x 125	187,00
1	2000	3 x 125	248,00
1	2500	3 x 160	471,00
1	3000	4 x 160	375,00
1	3500	4 x 160	550,80
1	4000	4 x 160	571,20
2	800	2 x 160	127,00
2	1000	2 x 160	132,00
2	1500	3 x 160	187,20
2	2000	3 x 200	248,00
2	2500	3 x 200	310,00
2	3000	4 x 200	430,80
2	3500	4 x 200	568,00
2	4000	4 x 200	497,00
3	800	1 x 200	126,00
3	1000	2 x 200	130,00
3	1500	3 x 200	194,00
3	2000	3 x 200	260,00
3	2500	4 x 200	312,58
3	3000	4 x 200	397,59
3	3500	4 x 200	598,80
3	4000	6 x 200	483,86

Plenum Pour diffuseurs standard KF

Côtes (mm)		Diam.	Isolation incluse
Fentes	L	Nb piqu. x Ø	Prix
4	800	2 x 200	145,00
4	1000	2 x 200	130,00
4	1500	3 x 200	194,00
4	2000	3 x 200	260,00
4	2500	4 x 200	312,58
4	3000	6 x 200	446,00
4	3500	6 x 200	441,35
4	4000	6 x 200	598,80
5	800	3 x 200	181,20
5	1000	3 x 200	268,82
5	1500	3 x 200	240,00
5	2000	4 x 200	487,60
5	2500	6 x 200	602,63
5	3000	6 x 200	727,65
5	3500	6 x 200	866,43
5	4000	6 x 200	940,19
6	800	3 x 200	251,31
6	1000	3 x 200	268,82
6	1500	4 x 200	392,59
6	2000	4 x 200	328,00
6	2500	4 x 200	602,63
6	3000	8 x 200	727,65
6	3500	8 x 200	866,43
6	4000	8 x 200	940,19

Plenum Pour diffuseurs spécial dalle de faux plafond KF-FP

Côtes (mm)		Diam.	Isolation incluse
Fentes	L	Nb piqu. x Ø	Prix
1	535	1 x 200	107,54
1	1135	2 x 200	145,04
2	535	1 x 200	114,00
2	1135	2 x 200	145,04
3	450	1 x 200	108,00
3	535	2 x 200	122,00
3	1135	2 x 200	180,05
4	450	1 x 200	109,50
4	535	1 x 200	122,00
4	1135	2 x 200	180,05
5	535	2 x 200	228,81
5	1135	4 x 200	285,06
6	535	2 x 200	228,81
6	1135	4 x 200	285,06

Autres dimensions ?
Côtes sur mesure ?
Pensez à nous consulter.

GAMME: KF90 - KFETRIER - KFOUTIL - KFRESSORT

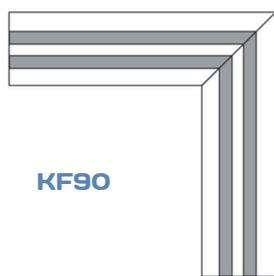

KF90

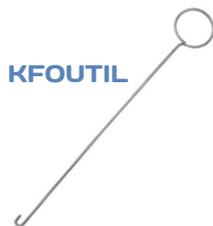

KFOUTIL



KFETRIER



KFRESSORT

DESCRIPTION

Éléments de finition et accessoires de montage des diffuseurs de type KF.

KF90

Élément de jointure entre 2 diffuseurs type KF positionnés à 90° permettant une finition esthétique lorsque les diffuseurs sont montés sur la périphérie d'un local. Préassemblé en usine.

Élément esthétique, sans fonction diffusante.

KFOUTIL

Outil facilitant la mise en œuvre des diffuseurs avec les plenums prédisposés à recevoir les ressorts de montage tels que les KFPLEN (cf. page ci-contre)

KFETRIER

Etriers permettant le montage des diffuseurs en plafond (BA13, staff) sans plenum, ou sur des plenums de fabrication artisanale (en FIBER par exemple).

KFRESSORT

Ressort de fixation supplémentaire ou de rechange.

CODIFICATION : **KF90** ...
 Modèle ——— Nombre de fentes du diffuseur

CODIFICATION : **KFETRIER** ... **F**
 Modèle ——— Nombre de fentes du diffuseur

MONTAGE

MONTAGE DU DIFFSEUR DANS SON PLENUM :

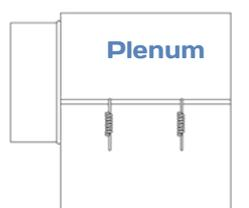

Plenum



Ressorts

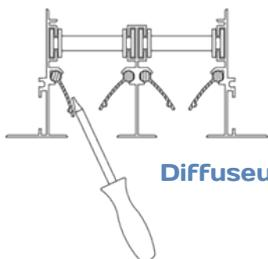

Diffuseur

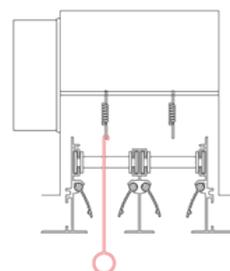

Insert



- 1- Installez le plenum
- 2- Positionnez les ressorts sur les tubes du plenum

- 3- Préparez le diffuseur en rabattant les déflecteurs

- 4- Insérez le diffuseur dans le plenum
- 5- A l'aide de l'outil (non fourni), tirez le ressort afin de l'accrocher à l'insert dans le diffuseur

PRIX

Jointure à 90° : KF90

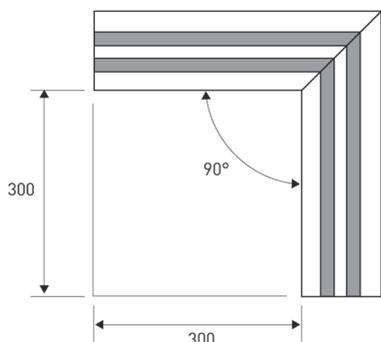

KF90	
Fentes	Prix
1	97,53
2	128,79
3	157,55
4	190,04

Etriers de fixation sur placo ou staff : KFETRIER



KFETRIER	
Fentes	Prix
1	9,20
2	9,20
3	9,20
4 - 5 - 6	9,20

Outil de montage : KFOUTIL

	KFOUTIL
	Prix
	4,00

Ressort supplémentaire : KFRESSORT

	KFRESSORT
	Prix
	1,20



KFDF



Noyau pivotant pour accès au filtre :



Accès au filtre :



DESCRIPTION

Diffuseur plafonnier linéaire porte-filtre destiné à la reprise d'air de 3 ou 4 fentes.

Le filtre est monté sur une glissière solidaire du pack d'ailettes centrales.

Ce pack d'ailettes est amovible pour laisser l'accès au filtre.

Le modèle KFDF-FP est spécialement dimensionné pour être positionné sur des systèmes de dalles de faux plafond.

APPLICATIONS

Ce diffuseur est destiné à la reprise de l'air. Convient à tout type d'application relative au traitement d'air ou simple ventilation. Parfait pour uniformiser l'aspect de l'installation lorsque des KF sont utilisées pour le soufflage.

FONCTIONNEMENT

Pour accéder au filtre, il suffit de déverrouiller le système et faire pivoter le noyau du diffuseur. Le filtre est alors accessible pour effectuer la maintenance.

CONSTRUCTION

Profilés en aluminium.

FINITION

2 finitions standards disponibles :

Aluminium anodisé.

Peinture époxy blanc RAL9016.

Autres couleurs RAL : Nous consulter.

FIXATION

Fixation invisible à l'aide de ressorts dans le plenum.

Monté en remplacement de dalle de faux plafond sans plenum, il est nécessaire de sécuriser avec reprise de charge.

CODIFICATION :

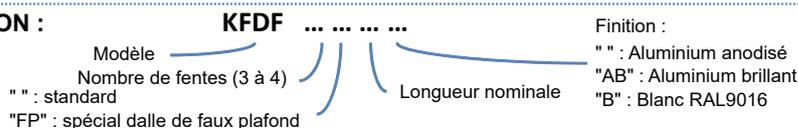

DIMENSIONS

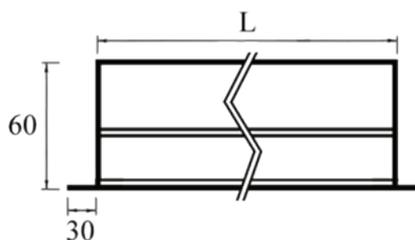
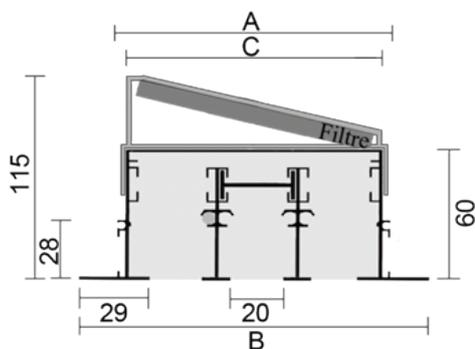

Dimensions

Nombre de fentes	A	B	C
3	128	155	117
4	165	192	155

Débits d'air KFDF standards

Nb.fentes	Côtés Nom. (mm)	L	Débits (m3/h)	
			NR=25dB	NR=35dB
3	800	230	550	
3	1000	280	670	
3	1500	430	1000	
3	2000	570	1350	
4	800	300	730	
4	1000	380	840	
4	1500	570	1260	
4	2000	765	1680	

Débits d'air KFDF-FP standards (spécial dalle de faux plafond)

Nb.fentes	Côtés Nom. (mm)	L	Débits (m3/h)	
			NR=25dB	NR=35dB
3	1135	320	780	
3	1290	370	880	
4	1135	430	970	
4	1290	495	1100	

*: spécial dalle de faux plafond 2x(595x595)
 **: spécial dalle de faux plafond 2x(670x670)

KFDF + filtre + plenum Montage avec ressorts :

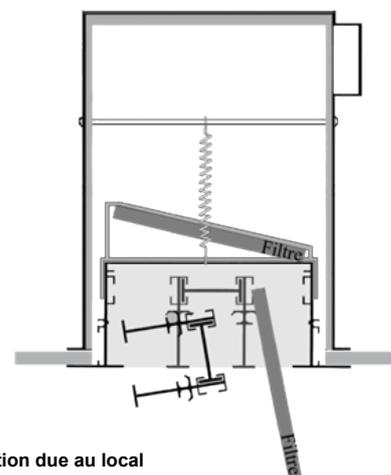

NR : Niveau sonore résiduel - indice d'évaluation du bruit en dB, sans atténuation due au local

FUNCTIONNEMENT



RIX

Modèle KFDF

Côtes nominales		Finition Blanc	Finition Alu
Nb. fentes	L	Prix	Prix
3	800	225,00	281,32
3	1000	275,00	343,83
3	1500	320,00	400,09
3	2000	355,00	443,85
4	800	250,00	312,58
4	1000	310,00	387,59
4	1500	360,00	450,10
4	2000	395,00	493,85

Modèle KFDF - FP

Compatible	Côtes nominales (mm)		Finition Blanc	Finition Alu
Dalle	Nb. fentes	L	Prix	Prix
2x(600x600)	3	1135	387,59	387,59
2x(600x600)	4	1135	431,34	431,34
2x(675x675)	3	1290	400,09	400,09
2x(675x675)	4	1290	437,60	437,60

Autres dimensions ou finitions ? Côtes sur mesure ? Pensez à nous consulter.

ACCESSOIRES

Filtres de rechange EU3



KFDF-FILTRE			
Code	Nb. fentes	L	Prix
KDFFILTRE3F800	3	800	38,56
KDFFILTRE3F1000	3	1000	44,02
KDFFILTRE3F1135	3	1135	48,16
KDFFILTRE3F1290	3	1290	49,52
KDFFILTRE3F1500	3	1500	63,00
KDFFILTRE3F2000	3	2000	65,20
KDFFILTRE4F800	4	800	41,60
KDFFILTRE4F1000	4	1000	42,52
KDFFILTRE4F1135	4	1135	49,52
KDFFILTRE4F1290	4	1290	52,27
KDFFILTRE4F1500	4	1500	55,02
KDFFILTRE4F2000	4	2000	93,53

Plenum de reprise



KFDF-PLEN				
Code	Nb. fentes	L	Piquages	Prix
KDFFPLEN3F800	3	800	1x Ø 200	150,04
KDFFPLEN3F1000	3	1000	2x Ø 200	155,04
KDFFPLEN3F1135	3	1135	2x Ø 200	182,55
KDFFPLEN3F1290	3	1290	3x Ø 200	206,31
KDFFPLEN3F1500	3	1500	3x Ø 200	161,00
KDFFPLEN3F2000	3	2000	4x Ø 200	211,20
KDFFPLEN4F800	4	800	2x Ø 200	141,80
KDFFPLEN4F1000	4	1000	2x Ø 200	130,00
KDFFPLEN4F1135	4	1135	3x Ø 200	168,00
KDFFPLEN4F1290	4	1290	3x Ø 200	206,31
KDFFPLEN4F1500	4	1500	3x Ø 200	228,81
KDFFPLEN4F2000	4	2000	4x Ø 200	260,00

GAMME: KFPS



KFPS-20-6F-1350-675-B



KFPS-20-2F-595-595-B

DESCRIPTION

Les diffuseurs sont conçus de manière à s'intégrer harmonieusement dans les faux plafonds. Ils sont intégrés à une dalle en acier de la même finition. Deux versions de cette dalle sont disponibles :

La version standard : pour les faux plafonds avec profils standards,
La version Fine Line : pour les plafonds avec les profils de type " Fine Line ".

KFPS-20 : Diffuseur équipé de déflecteurs.

APPLICATIONS

Convient parfaitement à la ventilation, au chauffage et au refroidissement de locaux.

Chauffage : jusqu'à ΔT + 30°C. Refroidissement : jusqu'à ΔT - 16°C.

Destiné à une application en plafond.

Conçu pour diffuser l'air, il peut également être utilisé pour la reprise.

CONSTRUCTION

Profilés du diffuseur en aluminium. Déflecteurs en aluminium noir. Le diffuseur est fixé sur un panneau en acier.

FINITION

Peinture époxy blanc RA L9016 ("B" au code à la fin du code)

Autres couleurs RAL : nous consulter.

FIXATION

Se pose simplement sur la structure du faux plafond (à sécuriser avec reprise de charge).

CODIFICATION :

Modèle **KFPS20** ... **...F** ... **...B** ... **...A**

" " : Faux plafond standard
"FL" : Faux plafond FineLine

Nombre de fentes (1 à 6) Longueur du panneau (A)
"B" : Blanc RAL9016 Largeur du panneau (B)

DIMENSIONS ET DEBITS D'AIR

Longueur de diffusion

B x A	L (standard)	L (FineLine)
600 x 300	530	518
600 x 600	530	518
1200 x 300	1130	1118
1200 x 600	1130	1118
675 x 675	605	593
1350 x 300	1280	1268

Largeur de diffusion

Nombre fentes	C	E	F
1	16	40	50
2	54	78	89
3	94	117	128
4	130	155	165
5	168	192	202
6	206	230	240

Fentes	Côtes		Débits	
	Dalle B x A (mm)	Mini (m3/h)	Maxi (m3/h)	
1	600x300	65	150	
1	600x600	65	150	
1	1200x300	140	320	
1	1200x600	140	320	
1	675x675	80	170	
1	1350x300	135	370	
2	600x300	130	300	
2	600x600	130	300	
2	1200x300	280	640	
2	1200x600	280	640	
2	675x675	160	340	
2	1350x300	270	740	

Fentes	Côtes		Débits	
	Dalle B x A (mm)	Mini (m3/h)	Maxi (m3/h)	
3	600x300	200	450	
3	600x600	200	450	
3	1200x300	420	960	
3	1200x600	420	960	
3	675x675	240	510	
3	1350x300	400	1110	
4	600x300	260	600	
4	600x600	260	600	
4	1200x300	560	1280	
4	1200x600	560	1280	
4	675x675	320	680	
4	1350x300	540	1480	

Fentes	Côtes		Débits	
	Dalle B x A (mm)	Mini (m3/h)	Maxi (m3/h)	
5	600x300	325	750	
5	600x600	325	750	
5	1200x300	700	1600	
5	1200x600	700	1600	
5	675x675	400	850	
5	1350x300	675	1850	
6	600x300	390	900	
6	600x600	390	900	
6	1200x300	840	1920	
6	1200x600	840	1920	
6	675x675	480	1020	
6	1350x300	810	2220	

PLENUM DE SOUFLAGE ISOLE

CODIFICATION :

KFPSPLEN
 Modèle
 Nombre de fentes (1 à 6)
 A x B

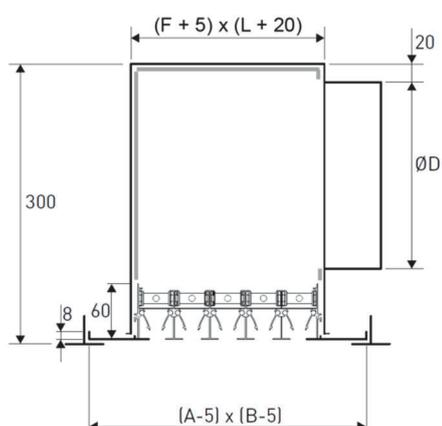
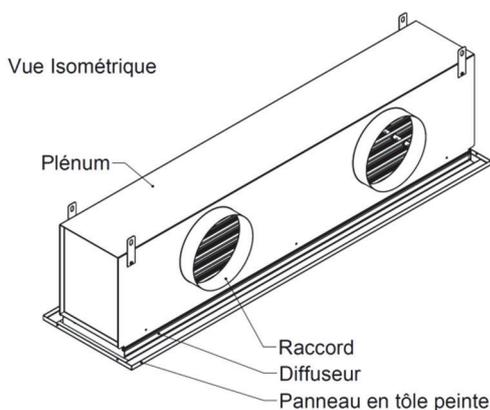

PRIX

Modèle KFPS-20 avec déflecteurs

Modèle KFPS-20 avec déflecteurs

ACCESSOIRES

KFPSPLEN Plenum de soufflage isolé

KFPSPLEN Plenum de soufflage isolé

Côtes			Côtes			Côtes				Côtes			
Fentes	Dalle B x A (mm)	Prix	Fentes	Dalle B x A (mm)	Prix	Fentes	Dalle B x A (mm)	Ø raccordt	Prix	Fentes	Dalle B x A (mm)	Ø raccordt	Prix
1	600x300	156,30	4	600x300	223,80	1	600x300	1 x 160	93,78	4	600x300	2 x 160	112,53
1	600x600	195,04	4	600x600	265,06	1	600x600	1 x 160	93,78	4	600x600	2 x 160	112,53
1	1200x300	293,82	4	1200x300	341,33	1	1200x300	2 x 160	143,79	4	1200x300	2 x 200	168,79
1	1200x600	285,06	4	1200x600	412,59	1	1200x600	2 x 160	143,79	4	1200x600	2 x 200	168,79
1	675x675	205,05	4	675x675	277,57	1	675x675	1 x 160	93,78	4	675x675	2 x 160	112,53
1	1350x300	325,07	4	1350x300	460,09	1	1350x300	2 x 160	168,79	4	1350x300	2 x 200	200,05
2	600x300	176,30	5	600x300	243,80	2	600x300	1 x 160	93,78	5	600x300	2 x 200	112,53
2	600x600	217,55	5	600x600	286,32	2	600x600	1 x 160	93,78	5	600x600	2 x 200	112,53
2	1200x300	325,07	5	1200x300	378,83	2	1200x300	2 x 200	143,79	5	1200x300	3 x 200	175,04
2	1200x600	358,83	5	1200x600	446,35	2	1200x600	2 x 200	143,79	5	1200x600	3 x 200	175,04
2	675x675	230,05	5	675x675	305,07	2	675x675	1 x 200	93,78	5	675x675	2 x 200	118,78
2	1350x300	362,58	5	1350x300	501,36	2	1350x300	2 x 200	168,79	5	1350x300	3 x 200	231,31
3	600x300	196,30	6	600x300	228,81	3	600x300	2 x 160	112,53	6	600x300	2 x 200	118,78
3	600x600	237,56	6	600x600	305,07	3	600x600	2 x 160	112,53	6	600x600	2 x 200	118,78
3	1200x300	358,83	6	1200x300	420,09	3	1200x300	2 x 200	168,79	6	1200x300	3 x 200	175,04
3	1200x600	395,09	6	1200x600	521,36	3	1200x600	2 x 200	168,79	6	1200x600	3 x 200	175,04
3	675x675	251,31	6	675x675	325,07	3	675x675	2 x 160	112,53	6	675x675	2 x 200	118,78
3	1350x300	402,60	6	1350x300	541,37	3	1350x300	2 x 200	200,05	6	1350x300	3 x 200	231,31

Option sur demande :

Dalle s'intégrant aux structures FineLine

15%

Autres dimensions ou finitions ? Côtes sur mesure ?
 Pensez à nous consulter.

Autres dimensions ? Côtes sur mesure ?
 Pensez à nous consulter.

GAMME: KFPR



KFPR-6F-1350-675-B



DESCRIPTION

Les diffuseurs sont conçus de manière à s'intégrer harmonieusement dans les faux plafonds. Ils sont intégrés à une dalle en acier de la même finition. Deux versions de cette dalle sont disponibles :

La version standard : pour les faux plafonds avec profils standards,
La version Fine Line : pour les plafonds avec les profils de type " Fine Line ".
Dédié à la reprise d'air, ces diffuseurs sont équipés d'un filtre accessible grâce à un système permettant de pivoter le noyau central.

APPLICATIONS

Convient parfaitement à la ventilation, au chauffage et au refroidissement de locaux.

Chauffage : jusqu'à $\Delta T + 30^{\circ}C$. Refroidissement : jusqu'à $\Delta T - 16^{\circ}C$.

Destiné à une application en plafond. Conçu pour la reprise d'air.

CONSTRUCTION

Profilés du diffuseur en aluminium. Déflecteurs en aluminium noir. Le diffuseur est fixé sur un panneau en acier. Plenum et filtre inclus.

FINITION

Peinture époxy blanc RAL9016 ("B" au code à la fin du code)

Autres couleurs RAL : nous consulter.

FIXATION

Se pose simplement sur la structure du faux plafond (à sécuriser avec reprise de charge).

CODIFICATION :

Modèle — **KFPR** ... **...F** ... "B" : Blanc RAL9016

" " : Faux plafond standard
"FL" : Faux plafond FineLine

Nombre de fentes (4 à 6) Longueur du panneau (A)
Largeur du panneau (B)

DIMENSIONS ET DEBITS D'AIR

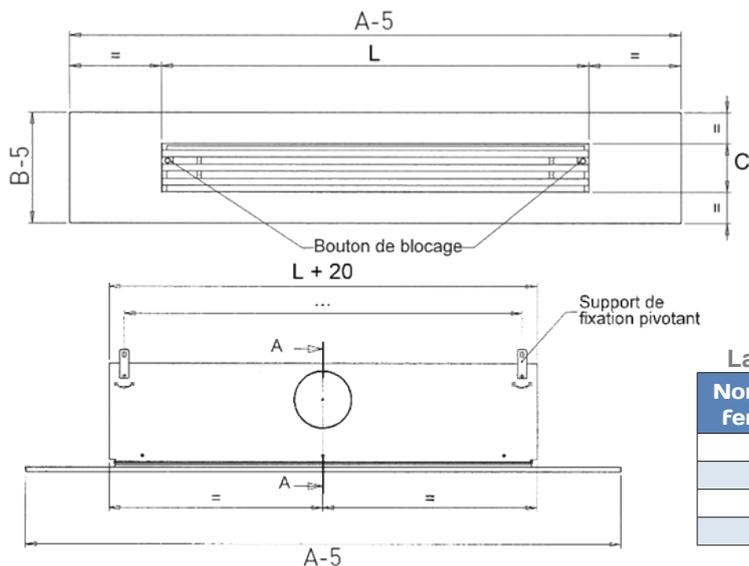

Largeur de diffusion

Nombre fentes	C	E	F
3	94	117	128
4	130	155	165
5	168	192	202
6	206	230	240

Longueur de diffusion

A x B	L (standard)	L (FineLine)
600 x 300	530	518
600 x 600	530	518
1200 x 300	1130	1118
1200 x 600	1130	1118
675 x 675	605	593
1350 x 300	1280	1268

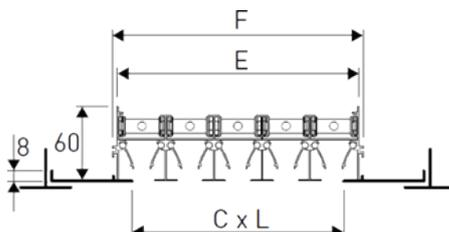

Fentes	Côtes		Débits	
	Dalle A x B (mm)	Mini (m3/h)	Maxi (m3/h)	
3	600x300	180	350	
3	600x600	180	350	
3	1200x300	320	700	
3	1200x600	320	700	
3	675x675	210	400	
3	1350x300	420	800	
4	600x300	240	470	
4	600x600	240	470	
4	1200x300	430	950	
4	1200x600	430	950	
4	675x675	280	530	
4	1350x300	560	1070	
5	600x300	300	600	
5	600x600	300	600	
5	1200x300	530	1170	
5	1200x600	530	1170	
5	675x675	280	670	
5	1350x300	700	1340	
6	600x300	360	700	
6	600x600	360	700	
6	1200x300	640	1400	
6	1200x600	640	1400	
6	675x675	420	800	
6	1350x300	840	1600	

PLENUM INCLUS

Vue Isométrique

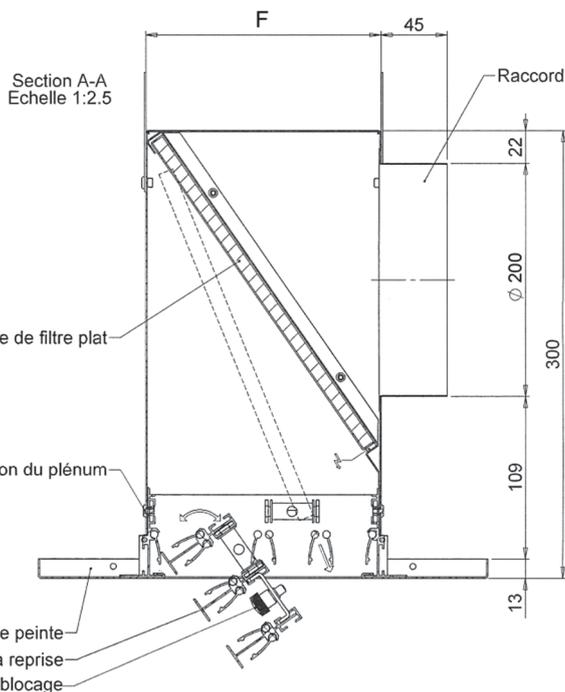
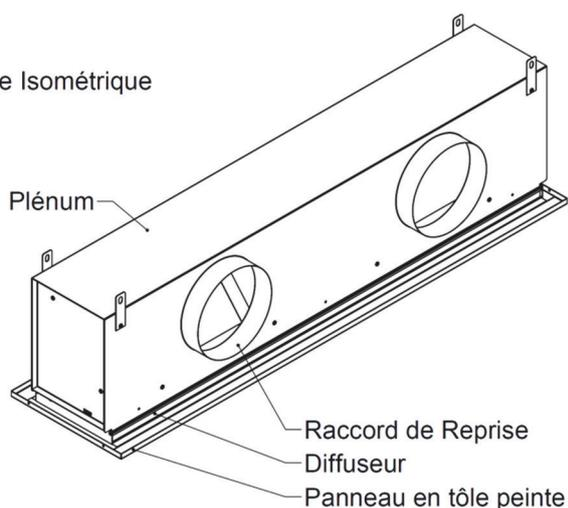

PRIX

Modèle KFPR 20



(plénum et filtre inclus)

Côtes		
Fentes	Dalle A x B (mm)	Prix
3	600x300	325,07
3	600x600	366,34
3	1200x300	487,60
3	1200x600	552,62
3	675x675	375,08
3	1350x300	620,12
4	600x300	338,83
4	600x600	386,34
4	1200x300	507,61
4	1200x600	582,63
4	675x675	400,09
4	1350x300	650,13

Modèle KFPR 20



(plénum et filtre inclus)

Côtes		
Fentes	Dalle B x A (mm)	Prix
4	600x300	223,80
4	600x600	265,06
4	1200x300	341,33
4	1200x600	412,59
4	675x675	277,57
4	1350x300	460,09
5	600x300	243,80
5	600x600	286,32
5	1200x300	378,83
5	1200x600	446,35
5	675x675	305,07
5	1350x300	501,36

ACCESSOIRES

Filtre de rechange
KFPRFILTRE



Côtes		
Fentes	Dalle A x B (mm)	Prix
3	600x300	47,53
3	600x600	47,53
3	1200x300	65,02
3	1200x600	65,02
3	675x675	50,02
3	1350x300	61,28
4	600x300	51,28
4	600x600	51,28
4	1200x300	70,02
4	1200x600	70,02
4	675x675	53,78
4	1350x300	72,53

Filtre de rechange
KFPRFILTRE



Côtes		
Fentes	Dalle A x B (mm)	Prix
5	600x300	52,53
5	600x600	52,53
5	1200x300	72,53
5	1200x600	72,53
5	675x675	56,27
5	1350x300	81,29
6	600x300	56,27
6	600x600	56,27
6	1200x300	76,29
6	1200x600	76,29
6	675x675	60,02
6	1350x300	90,03

Option sur demande :
Dalle s'intégrant aux structures FineLine
+ 15%

Autres dimensions ? Côtes sur mesure ?
Pensez à nous consulter.

Autres dimensions ou finitions ? Côtes sur mesure ?
Pensez à nous consulter.

GAMME: KFPSR



KFPSR

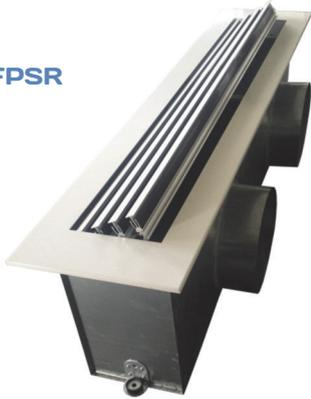

DESCRIPTION

Les diffuseurs sont conçus de manière à s'intégrer harmonieusement dans les faux plafonds. Ils sont intégrés à une dalle en acier de la même finition. La grille est scindée en 2 parties : l'une pour le soufflage, l'autre pour la reprise. La partie reprise est équipée d'un filtre. Ce dernier est accessible grâce au système permettant de faire pivoter tout le noyau central du diffuseur. Deux versions de cette dalle sont disponibles :
La version standard : pour les faux plafonds avec profils standards,
La version Fine Line : pour les plafonds avec les profils de type " Fine Line ".

APPLICATIONS

Convient parfaitement à la ventilation, au chauffage et au refroidissement de locaux.
Chauffage : jusqu'à ΔT + 30°C. Refroidissement : jusqu'à ΔT - 16°C.
Destiné à une application en plafond.

CONSTRUCTION

Profilés en aluminium. Déflecteurs en aluminium noir.
Panneau en acier.
Plenum isolé en acier et filtre inclus.

FINITION

Peinture époxy blanc RAL9016 ("B" au code à la fin du code)
Autres couleurs RAL : nous consulter.

FIXATION

Se pose simplement sur la structure du faux plafond (à sécuriser avec reprise de charge).

CODIFICATION : Modèle **KFPSR** ... **F** ... **B** : Blanc RAL9016
 " " : Faux plafond standard Nombre de fentes (4 à 6)
 "FL" : Faux plafond FineLine Longueur du panneau (A)
 Largeur du panneau (B)

DIMENSIONS

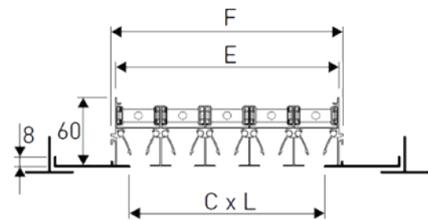
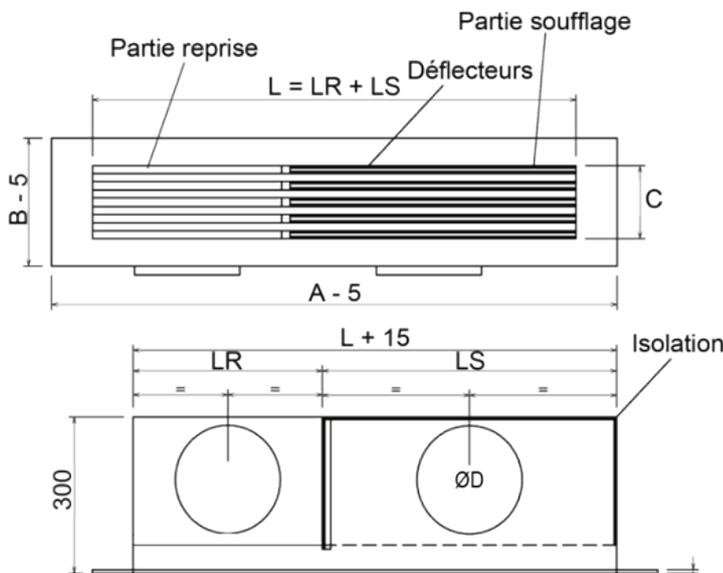

Largeur de diffusion

Nombre fentes	C	E	F	ØD
4	130	155	165	200
5	168	192	202	250
6	206	230	240	250

Longueur de diffusion

A x B	Standard		Fineline	
	LR	LS	LR	LS
1200 x 300	450	680	450	680
1200 x 600	450	680	450	680
1350 x 300	480	800	480	800

Fentes	Côtés		Débits partie soufflage		Débits partie reprise	
	Dalle A x B (mm)		Mini (m3/h)	Maxi (m3/h)	Mini (m3/h)	Maxi (m3/h)
4	1200x300		320	720	220	470
4	1200x600		320	720	220	470
4	1350x300		390	840	230	510
5	1200x300		410	960	270	630
5	1200x600		410	960	270	630
5	1350x300		480	1120	290	670
6	1200x300		490	1150	320	620
6	1200x600		490	1150	320	620
6	1350x300		580	1350	350	660

PLENUM INCLUS

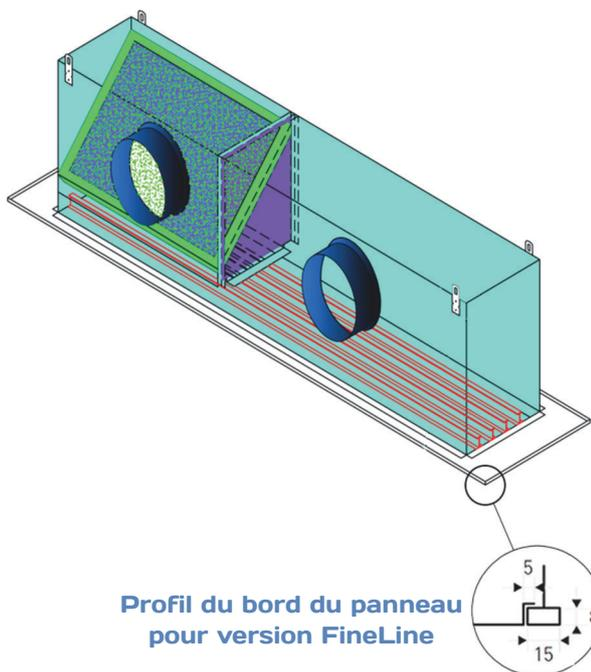

Vue Isométrique

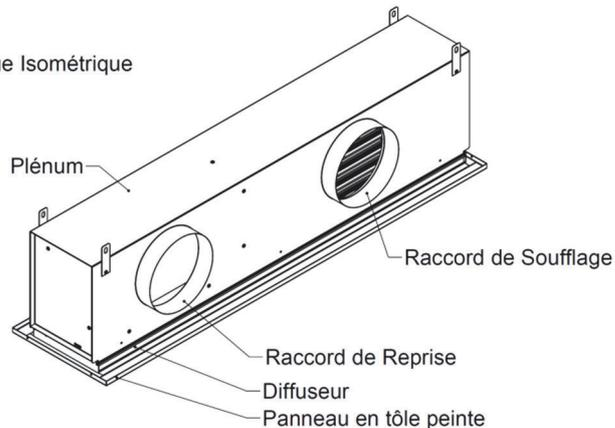

Profil du bord du panneau pour version FineLine

PRIX

ACCESSOIRES

Modèle KFPSR



Diffuseur + Plenum + filtre

Côtes		Prix
Fentes	Dalle A x B (mm)	
4	1200x300	503,86
4	1200x600	575,12
4	1350x300	717,65
5	1200x300	582,63
5	1200x600	650,13
5	1350x300	791,42
6	1200x300	622,63
6	1200x600	690,14
6	1350x300	818,92

Filtre de rechange KFPSRFILTRE

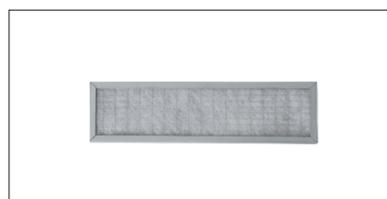

Côtes		Prix
Fentes	Dalle A x B (mm)	
4	1200x300	55,02
4	1200x600	55,02
4	1350x300	60,02
5	1200x300	65,02
5	1200x600	65,02
5	1350x300	72,53
6	1200x300	70,02
6	1200x600	70,02
6	1350x300	78,78

Option sur demande :
Dalle s'intégrant aux structures FineLine
15%

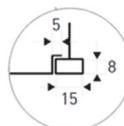

Autres dimensions ou finitions ? Côtes sur mesure ?
Pensez à nous consulter.

GAMME: DFR



DFR-10-2



DFR-20-2

DESCRIPTION

Diffuseur linéaire plafonnier à ailettes aérodynamique.
 DFR-10 : Diffuseur simple.
 DFR-20 : Diffuseur équipé de déflecteurs rotatifs.

APPLICATIONS

Convient parfaitement à la ventilation, au chauffage et au refroidissement de locaux (halls, salles polyvalentes, bureaux etc...).
 Chauffage : jusqu'à $\Delta T + 30^{\circ}C$.
 Refroidissement : jusqu'à $\Delta T - 16^{\circ}C$.
 Destiné à une application en plafond.
 Conçu pour diffuser l'air, il peut également être utilisé pour la reprise.

CONSTRUCTION

Profilés en aluminium. Déflecteurs rotatifs en PVC noir RAL9005.

FINITION

2 finitions standards sont disponibles :
 Aluminium anodisé
 Peinture époxy blanc R AL9016 (ajouter "B" au code)
 Autres couleurs RAL : nous consulter.

FIXATION

Fixation invisible sur plénum à l'aide de ressorts.
 Etriers KFETRIER pour un montage sans plénum, sur staff ou placo.

CODIFICATION :

DFR

Modèle Type (10, 20) Longueur nominale Nombre de fentes (1 à 4) Finition :
 " " : Aluminium anodisé
 "B" : Blanc RAL9016

DIMENSIONS

Dimensions

Nombre de fentes	A	B	S
1	39	56	43
2	77	94	81
3	115	132	119
4	153	170	157

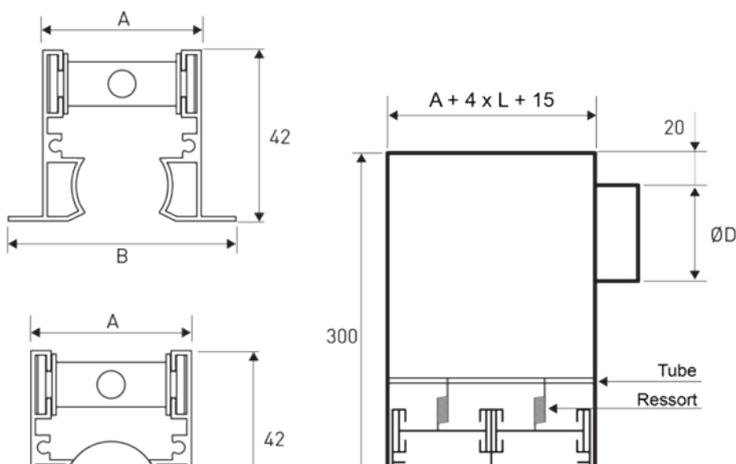

Débits d'air

Nb fentes	Côtes (mm)		Débits (m3/h)	
	L		NR-25 dB	NR-35 dB
1	800		48	112
1	1000		60	140
1	1500		90	210
1	2000		120	280
2	800		96	208
2	1000		120	260
2	1500		180	390
2	2000		240	520
3	800		136	296
3	1000		170	370
3	1500		255	555
3	2000		340	740
4	800		168	376
4	1000		210	470
4	1500		315	705
4	2000		420	940

NR : Niveau sonore résiduel - indice d'évaluation du bruit en dB, sans atténuation due au local

MONTAGE

MONTAGE DU DIFFSEUR DANS SON PLENUM :

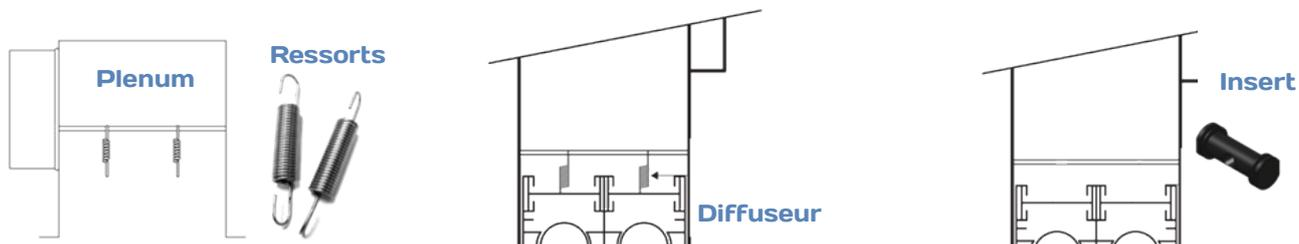

- 1- Installez le plenum
- 2- Positionnez les ressorts sur les tubes du plenum

- 3- Préparez le diffuseur en rabattant les déflecteurs

- 4- Insérez le diffuseur dans le plenum
- 5- A l'aide de l'outil (non fourni), tirez le ressort afin de l'accrocher à l'insert dans le diffuseur

ASSEMBLAGE DES DFR DONT L>2500 :

Installez les inserts spécifiques dans les ergots des profilés extérieurs du diffuseur prévu à cet effet, comme indiqué sur les photos ci-contre :



PRIX

Modèle DFR-10

Côtes (mm)		Blanc	Alu
Fentes	L	Prix	Prix
1	800	63,77	63,77
1	1000	72,53	72,53
1	1500	90,03	90,03
1	2000	107,54	107,54
2	800	82,53	82,53
2	1000	91,00	93,78
2	1500	122,54	122,54
2	2000	148,79	148,79
3	800	105,00	105,03
3	1000	117,54	117,54
3	1500	152,55	152,55
3	2000	190,04	190,04
4	800	123,79	123,79
4	1000	141,29	141,29
4	1500	185,05	185,05
4	2000	227,56	227,56

Modèle DFR-20

Côtes (mm)		Blanc	Alu
Fentes	L	Prix	Prix
1	800	70,02	70,02
1	1000	78,00	78,78
1	1500	101,29	101,29
1	2000	123,79	123,79
2	800	97,53	97,53
2	1000	112,53	112,53
2	1500	141,00	142,54
2	2000	175,20	180,05
3	800	126,29	126,29
3	1000	138,00	142,54
3	1500	188,79	188,79
3	2000	235,06	235,06
4	800	171,30	171,30
4	1000	180,05	180,05
4	1500	230,05	230,05
4	2000	296,33	296,33

Plenum isolé DFRPLEN

Côtes (mm)		Ø	Plenum isolé
Fentes	L	Raccordement	Prix
1	800	1 x 125	128,15
1	1000	1 x 125	130,41
1	1500	2 x 125	172,37
1	2000	3 x 125	242,68
2	800	1 x 160	106,29
2	1000	2 x 160	130,41
2	1500	3 x 160	168,79
2	2000	4 x 160	220,05
3	800	1 x 200	112,53
3	1000	2 x 200	118,78
3	1500	3 x 200	175,04
3	2000	4 x 200	231,31
4	800	2 x 200	112,53
4	1000	2 x 200	160,00
4	1500	3 x 200	175,04
4	2000	4 x 200	231,31

Autres dimensions ou finitions ?
Côtes sur mesure ?
Pensez à nous consulter.

Côtes sur mesure ?
Pensez à nous consulter.

GAMME: DFPSR

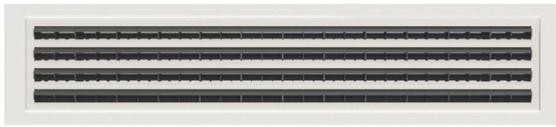

DESCRIPTION

Les diffuseurs sont conçus de manière à s'intégrer harmonieusement dans les faux plafonds. Ils sont intégrés à une dalle en acier de la même finition. La grille est scindée en 2 parties : l'une pour le soufflage, l'autre pour la reprise. La partie reprise est équipée d'un filtre. Ce dernier est accessible grâce au système permettant de faire pivoter tout le noyau central du diffuseur. Deux versions de cette dalle sont disponibles :

- La version standard : pour les faux plafonds avec profils standards,
- La version Fine Line : pour les plafonds avec les profils de type " Fine Line ".

APPLICATIONS

Convient parfaitement à la ventilation, au chauffage et au refroidissement de locaux.

Chauffage : jusqu'à $\Delta T + 30^{\circ}C$. Refroidissement : jusqu'à $\Delta T - 16^{\circ}C$.
Destiné à une application en plafond.

CONSTRUCTION

Profilés en aluminium. Déфлекteurs rotatifs en PVC noir.

Panneau en acier.

Plenum isolé en acier et filtre inclus.

FINITION

Peinture époxy blanc RA L9016 ("B" au code à la fin du code)

Autres couleurs RAL : nous consulter.

FIXATION

Se pose simplement sur la structure du faux plafond (à sécuriser avec reprise de charge).

CODIFICATION :

Modèle — **DFPSR** ... **...F** ... "B" : Blanc RAL9016

" " : Faux plafond standard "FL" Nombre de fentes (4 à 6)

: Faux plafond FineLine Largeur du panneau (B)

Longueur du panneau (A)

DIMENSIONS

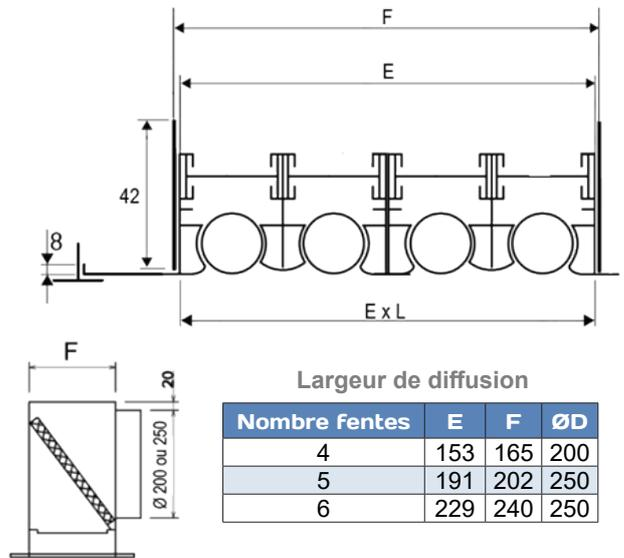
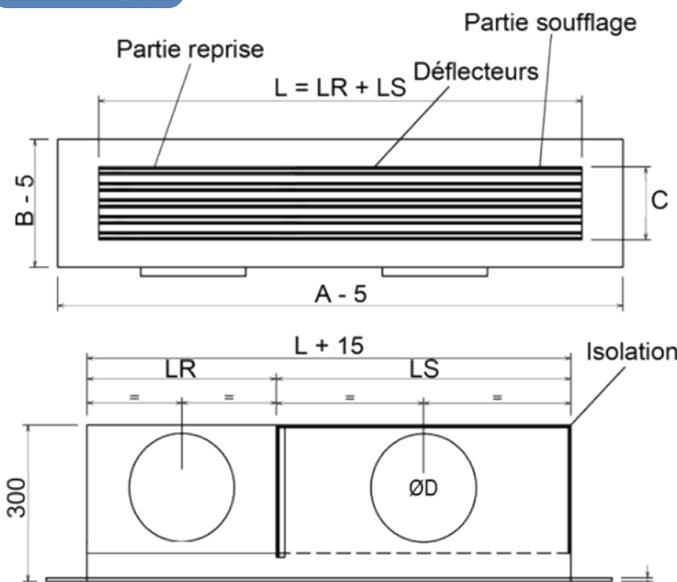

Largeur de diffusion

Nombre fentes	E	F	ØD
4	153	165	200
5	191	202	250
6	229	240	250

Longueur de diffusion

A x B	Standard		Fineline	
	LR	LS	LR	LS
1200 x 300	450	680	450	680
1200 x 600	450	680	450	680
1350 x 300	480	800	480	800

Fentes	Côtés Dalle A x B (mm)	Débits partie soufflage		Débits partie reprise	
		Mini (m3/h)	Maxi (m3/h)	Mini (m3/h)	Maxi (m3/h)
4	1200x300	160	350	120	230
4	1200x600	160	350	120	230
4	1350x300	190	380	150	260
5	1200x300	200	440	150	290
5	1200x600	200	440	150	290
5	1350x300	240	475	190	325
6	1200x300	240	525	180	345
6	1200x600	240	525	180	345
6	1350x300	290	570	225	390

PLENUM INCLUS

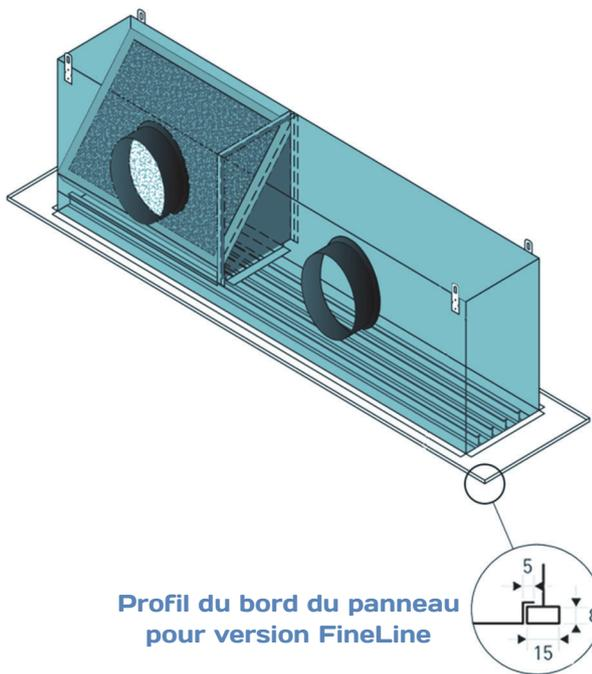

Profil du bord du panneau pour version FineLine

Vue Isométrique

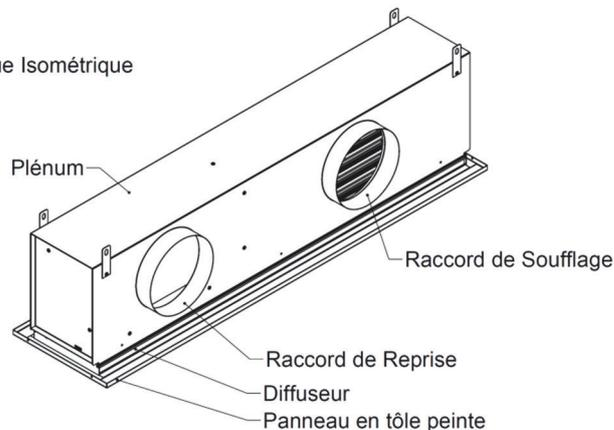

PRIX

ACCESSOIRES

Modèle DFPSR + plenum + filtre

Diffuseur + Plenum + filtre		
Côtes		
Fentes	Dalle A x B (mm)	Prix
4	1200x300	504,87
4	1200x600	690,61
4	1350x300	720,38
5	1200x300	583,45
5	1200x600	651,32
5	1350x300	791,82
6	1200x300	631,08
6	1200x600	809,68
6	1350x300	869,22

Filtre de rechange DFPSRFILTRE

Filtre de rechange DFPSRFILTRE		
Côtes		
Fentes	Dalle A x B (mm)	Prix
4	1200x300	55,97
4	1200x600	55,97
4	1350x300	60,74
5	1200x300	65,49
5	1200x600	65,49
5	1350x300	72,64
6	1200x300	70,26
6	1200x600	70,26
6	1350x300	79,78

Option sur demande :
Dalle s'intégrant aux structures FineLine
15%

Autres dimensions ou finitions ? Côtes sur mesure ?
Pensez à nous consulter.

GAMME: DFRX



DFRX-20-1 (alu)



DFRX-20-2 (blanc)

DESCRIPTION

Diffuseur linéaire plafonnier à ailettes aérodynamique et sans cadre. Parfait pour une intégration dans une corniche. DFRX-10 : Diffuseur simple. DFRX-20 : Diffuseur équipé de déflecteurs rotatifs.

APPLICATIONS

Convient parfaitement à la ventilation, au chauffage et au refroidissement de locaux (halls, salles polyvalentes, bureaux etc...). Chauffage : jusqu'à $\Delta T + 30^{\circ}C$. Refroidissement : jusqu'à $\Delta T - 16^{\circ}C$. Destiné à une application en plafond. Conçu pour diffuser l'air, il peut également être utilisé pour...

CONSTRUCTION

Profils en aluminium. Déflecteurs rotatifs en PVC noir RAL9005.

FINITION

2 finitions standards sont disponibles : Aluminium anodisé Peinture époxy blanc RAL9016 (pour les modèles nominaux) Autres couleurs RAL : nous consulter.

FIXATION

Fixation invisible sur plafond. Montage plafonnier.



DIMENSIONS

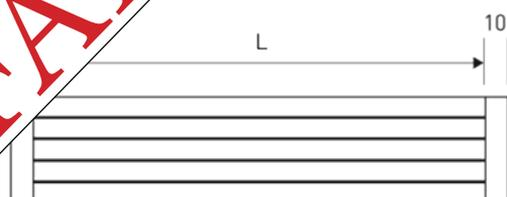
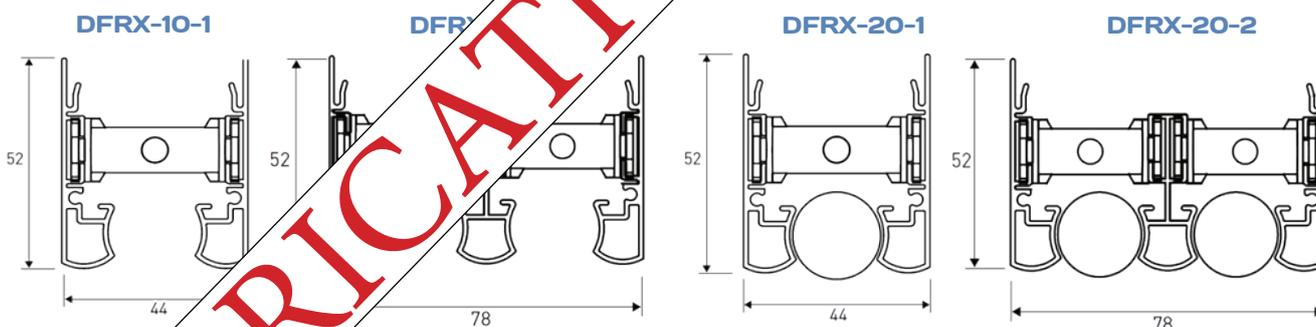

DFRX

Débits d'air

Côtes (mm)		Débits (m3/h)	
Nb. fentes	L	NR=25dB	NR=35dB
1	500	30	70
1	800	50	110
1	1000	60	140
1	1500	90	210
2	500	60	140
2	800	100	220
2	1000	120	280
2	1500	180	220

NR : Niveau sonore résiduel - indice d'évaluation du bruit en dB, sans atténuation due au local

PRIX

Modèle DFRX-10-1

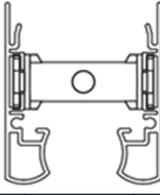

Côtés (mm)		Finition Blanc	Finition Alu
Fentes	L	Prix	Prix
1	500	74,20	64,31
1	800	81,29	67,53
1	1000	91,28	76,29
1	1500	74,20	64,43

Modèle DFRX-10-2

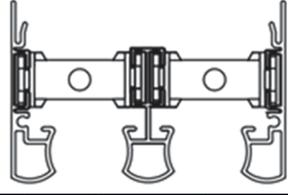

Côtés (mm)		Finition Blanc	Finition Alu
Fentes	L	Prix	Prix
2	500	97,77	84,31
2	800	108,78	91,28
2	1000	121,29	101,29
2	1500	157,55	131,30

Modèle DFRX-20-1

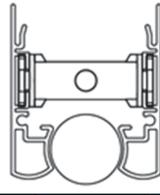

Côtés (mm)		Finition Blanc	Finition Alu
Fentes	L	Prix	Prix
1	500	76,13	57,23
1	800	91,28	76,29
1	1000	102,54	85,02
1	1500	131,30	131,30

Modèle DFRX-20-2

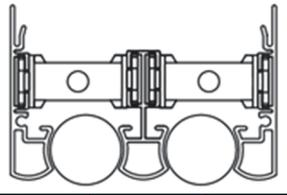

Côtés (mm)		Prix	Finition Alu
Fentes	L		Prix
2	500	109,20	99,20
2	800	106,29	106,29
2	1000	122,54	122,54
2	1500	156,56	162,66

Autres dimensions ou finitions ? Côtés sur mesure ? Pensez à nous

ACCESSOIRES

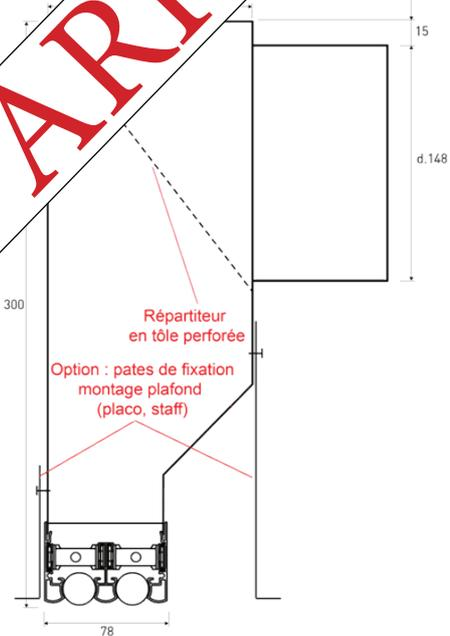
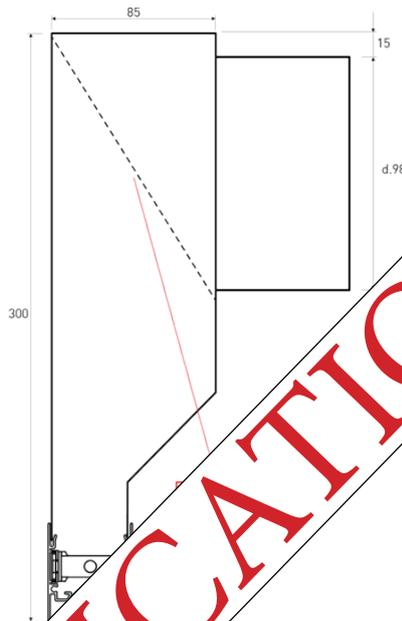

Plenum isolé
DFRXPLEN-1

Côtés (mm)		Plenum Isolé
Fentes	L	Prix
1	500	144,09
1	800	159,56
1	1000	208,99
1	1500	250,66

Plenum isolé
DFRXPLEN-1

Côtés (mm)		Plenum Isolé
Fentes	L	Prix
2	500	151,23
2	800	176,24
2	1000	228,62
2	1500	275,06

Autres dimensions ? Côtés sur mesure ? Pensez à nous consulter.

Pates de fixation réglables
Pour faux plafonds

Code	Prix
DFRPATTE	11,89



KDL

NOUVEAU

Exemple de mise en œuvre :



DESCRIPTION

Diffuseur plafonnier linéaire original, pour installation sur placo ou staff, plafonnier ou mural.
Particulièrement discret, il s'intègre parfaitement dans un environnement où les éléments de diffusion doivent se confondre à la décoration.

Les diffuseurs peuvent être assemblés en série grâce à l'accessoire KDL-JONCTION, permettant ainsi d'atteindre des longueurs de diffusion importantes.

KDLxx20 : Diffuseur équipé de déflecteurs.

APPLICATIONS

Convient parfaitement à la ventilation, au chauffage et au refroidissement de locaux (halls, salles polyvalentes, bureaux, hôtels, domestiques etc...).

Chauffage : jusqu'à $\Delta T + 30^\circ C$. Refroidissement : jusqu'à $\Delta T - 16^\circ C$.

Destiné à une application en plafond ou murale.

Conçu pour diffuser l'air, il peut également être utilisé pour la reprise.

CONSTRUCTION

Profilés en acier. Déflecteur en acier noir.

FINITION

Peinture époxy noire RAL9005. (RAL 9016 sur demande)

FIXATION

Fixation invisible sur plenum isolé dans faux plafond.

Schémas de montage :
Cf. page suivante

CODIFICATION :



DIMENSIONS ET SELECTION

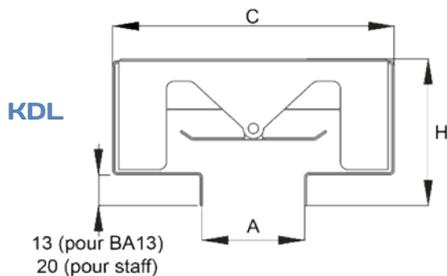

Dimensions diffuseur (mm)

Modèle	A	C	H
KDL30	30	110	58
KDL40	40	110	58
KDL60	60	130	78

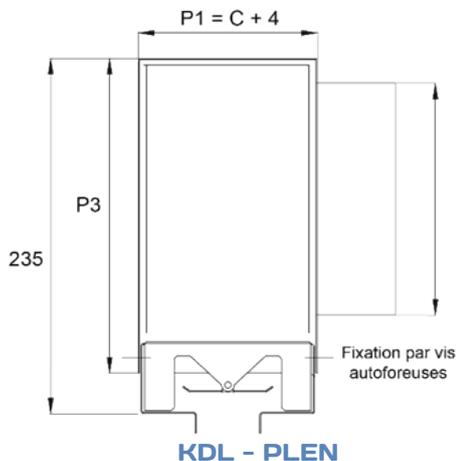

Dimensions plenum (1000mm)

Modèle	P1	P3	Ø
KDL30	114	200	1x160
KDL40	114	200	1x160
KDL60	134	200	2x160

KDL 30 (Lg. 1000 mm)				
Débit (m3/h)	Vk (m/s)	Portée (m)	ΔP (Pa)	NR
150	1.7	3.7	5	22
200	2.2	4.9	8	29
250	2.8	6.1	13	34
300	3.3	3.3	19	38
350	3.9	8.6	26	42
400	4.5	9.8	34	45

KDL 40 (Lg. 1000 mm)				
Débit (m3/h)	Vk (m/s)	Portée (m)	ΔP (Pa)	NR
200	1.9	4.5	6	21
250	2.3	5.6	9	26
300	2.8	6.7	13	30
400	3.7	9	23	37
500	4.6	11.2	36	42
600	5.6	13.4	52	46

KDL 60 (Lg. 1000 mm)				
Débit (m3/h)	Vk (m/s)	Portée (m)	ΔP (Pa)	NR
300	1.8	4.1	5	22
400	2.2	5.2	7	24
500	3.9	6.4	10	28
600	4.5	7.9	16	31
700	5.2	9.2	24	37
800	5.8	12.3	31	42

NR : Niveau sonore résiduel - indice d'évaluation du bruit en dB, sans atténuation due au local

MONTAGE

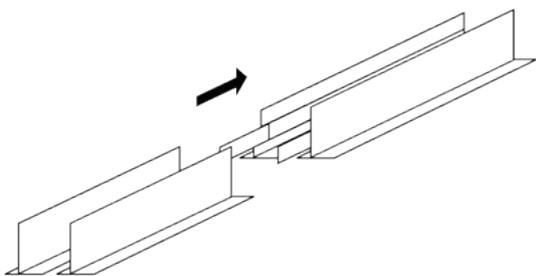

Assemblage de plusieurs diffuseurs à l'aide de l'accessoire KDL-JONCTION

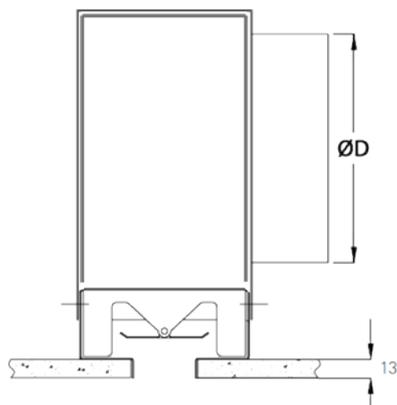

Pose du diffuseur sur faux plafond BA13

PRIX



KDL

Diffuseur modèle KDL

Code	Côtes (mm)			Finition Noir RAL9005
	Largeur fente	Défecteur	Long.	Prix
KDL3020500	30	Avec	500	168,00
KDL3020800	30	Avec	800	241,00
KDL30201000	30	Avec	1000	189,20
KDL30201500	30	Avec	1500	334,00
KDL4020500	40	Avec	500	154,00
KDL4020800	40	Avec	800	180,00
KDL40201000	40	Avec	1000	172,00
KDL40201500	40	Avec	1500	324,00
KDL6020500	60	Avec	500	158,00
KDL6020800	60	Avec	800	214,00
KDL60201000	60	Avec	1000	179,00
KDL60201500	60	Avec	1500	400,00

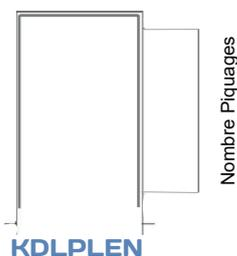

KDLPLEN

Plenum pour diffuseur KDL

Code	Côtes (mm)			Prix
	Largeur fente	Piquages	Long.	
KDL40PLEN500	30 ou 40	1xD160	500	120,00
KDL40PLEN800	30 ou 40	1xD160	800	167,00
KDL40PLEN1000	30 ou 40	1xD160	1000	160,00
KDL40PLEN1500	30 ou 40	2xD160	1500	220,00
KDL60PLEN500	60	1xD160	500	128,00
KDL60PLEN800	60	2xD160	800	152,00
KDL60PLEN1000	60	2xD160	1000	160,00
KDL60PLEN1500	60	2xD160	1500	212,00

Plenum sur mesure ? Pensez à nous consulter.

ACCESSOIRES

Jonction des diffuseurs

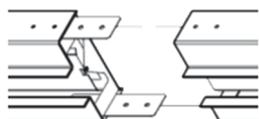

Code	Côtes (mm)	Finition Noir RAL9005
	Largeur fente	Prix
KDL40-JONCTION	Compatible largeur 30, 40 ou 60	7,60

Capot supplémentaire



Code	Côtes (mm)	Finition Noir RAL9005
	Largeur fente	Prix
KDL30CAPOT	30	15,40
KDL40CAPOT	40	14,00
KDL60CAPOT	60	19,60

GAMME: KBL20 - KBL21



KBL20



KBL21

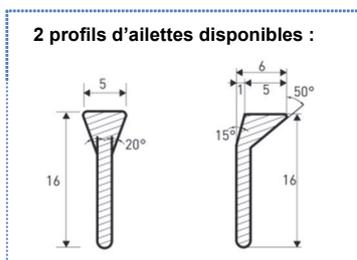

DESCRIPTION

Grilles linéaires d'intérieur à ailettes horizontales fixes.
 Modèle KBL20 : le pack d'ailette est démontable
 Modèle KBL21 : équipé d'un second jeu d'ailettes verticales
 (au second plan) orientables offrant la possibilité d'orienter avec précision le jet d'air.

APPLICATIONS

Pour tout type d'applications de ventilation et de conditionnement d'air.
 Chauffage : jusqu'à $\Delta T +30^{\circ}C$. Refroidissement : jusqu'à $\Delta T -16^{\circ}C$.
 Domaine d'application : locaux de petits à grands volumes.
 Peut-être utilisé en insufflation (soufflage) et en extraction (reprise) d'air.
 Montage murale ou plafonnier.

FONCTIONNEMENT

KBL20 : Les ailettes sont fixes.
 KBL21 : Le second rang d'ailettes est orientable.

CONSTRUCTION

Le cadre et les ailettes sont réalisés en profils d'aluminium anodisé. 2 profils d'ailettes sont disponibles :
 - Modèle T : déflexion 0° , permet de diffuser uniformément le flux d'air,
 - Modèle L : Déflexion 15° , permet d'orienter le flux d'air dans une direction.

FINITION

2 finitions standards sont disponibles (autres finitions : nous consulter) :
 - Aluminium anodisé,
 - Peint époxy blanc RAL9016.

FIXATION (Autre RAL sur demande)

Fixation invisible par clips sur contre-cadre ou sur plenum.
 Autres options de fixation disponibles (cf. page ci-contre).

CODIFICATION :



DIMENSIONS

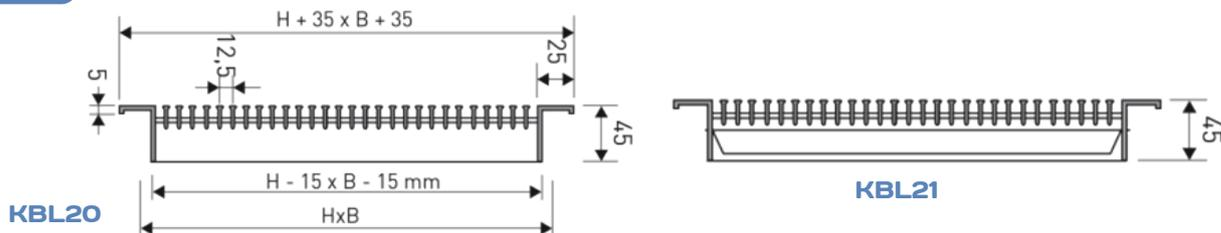

Côtes (mm)	Débits (m3/h)	
	B x H	NR=25dB
200x75	110	170
200x100	140	200
200x150	190	290
300x75	160	240
300x100	190	290
300x150	270	420
300x200	350	530
400x75	200	310
400x100	250	390
400x150	360	550
400x200	460	700
400x300	630	970

Côtes (mm)	Débits (m3/h)	
	B x H	NR=25dB
500x75	230	350
500x100	300	460
500x150	420	640
500x200	540	830
500x300	760	1160
500x400	960	1460
600x75	270	420
600x100	350	530
600x150	500	760
600x200	630	970
600x300	890	1350
600x400	1120	1710
800x75	350	530
800x100	450	680
800x150	640	980
800x200	810	1240
800x300	1140	1740
800x400	1440	2200

Côtes (mm)	Débits (m3/h)	
	B x H	NR=25dB
1000x75	420	640
1000x100	540	830
1000x150	770	1170
1000x200	970	1490
1000x300	1360	2080
1000x400	1720	2640
1200x75	480	740
1200x100	620	950
1200x150	890	1350
1200x200	1130	1730
1200x300	1570	2410
1200x400	1990	3050
1500x75	580	890
1500x100	760	1160
1500x150	1080	1640
1500x200	1360	2080
1500x300	1900	2910
1500x400	2410	3690

NR : Niveau sonore résiduel - indice d'évaluation du bruit en dB, sans atténuation due au local

PRIX

KBL20 T ou L



Côtes (mm)	Finition Blanc	Finition Alu
B x H	Prix	Prix
200x75	31,27	31,27
200x100	26,20	36,27
200x150	47,53	47,53
300x75	37,52	37,52
300x100	47,53	47,53
300x150	56,27	56,27
300x200	61,28	61,28
400x75	48,77	48,77
400x100	64,77	58,77
400x150	70,02	70,02
400x200	87,53	87,53
400x300	103,79	103,79
500x75	56,27	56,27
500x100	68,78	68,78
500x150	79,78	78,78
500x200	98,78	98,78
500x300	120,03	120,03
500x400	135,03	135,03
600x75	60,02	60,02
600x100	63,80	63,80
600x150	72,00	81,29
600x200	117,54	117,54
600x300	132,54	132,54
600x400	156,30	156,30
800x75	68,78	68,78
800x100	66,00	86,21
800x150	94,60	112,53
800x200	141,29	141,29
800x300	185,05	185,05
800x400	225,05	225,05
1000x75	77,53	77,53
1000x100	82,53	82,53
1000x150	128,79	128,79
1000x200	171,30	171,30
1000x300	210,05	210,05
1000x400	230,05	230,05
1200x75	95,03	95,03
1200x100	122,54	122,54
1200x150	153,20	153,20
1200x200	161,30	161,30
1200x300	276,32	276,32
1200x400	328,82	328,82
1500x75	112,53	112,53
1500x100	158,60	183,80
1500x150	206,31	206,31
1500x200	262,57	262,57
1500x300	325,07	325,07
1500x400	412,59	412,59

KBL21 T ou L



Côtes (mm)	Finition Blanc	Finition Alu
B x H	Prix	Prix
200x75	38,77	38,77
200x100	45,02	45,02
200x150	48,76	48,76
300x75	45,02	45,02
300x100	51,28	51,28
300x150	73,78	73,78
300x200	68,78	68,78
400x75	56,27	56,27
400x100	68,78	68,78
400x150	70,20	70,20
400x200	107,54	107,54
400x300	116,29	116,29
500x75	60,02	60,02
500x100	83,77	83,77
500x150	100,03	100,03
500x200	122,54	122,54
500x300	133,79	133,79
500x400	165,04	165,04
600x75	72,53	72,53
600x100	65,60	98,78
600x150	116,29	116,29
600x200	146,29	146,29
600x300	156,30	156,30
600x400	190,04	190,04
800x75	85,02	85,02
800x100	74,80	105,03
800x150	133,79	133,79
800x200	171,30	171,30
800x300	227,56	227,56
800x400	275,06	275,06
1000x75	74,80	98,78
1000x100	126,29	126,29
1000x150	123,20	123,20
1000x200	210,05	210,05
1000x300	255,06	255,06
1000x400	296,33	296,33
1200x75	117,54	117,54
1200x100	150,04	150,04
1200x150	197,55	197,55
1200x200	237,56	237,56
1200x300	338,83	338,83
1200x400	405,08	405,08
1500x75	137,54	137,54
1500x100	181,00	181,00
1500x150	249,60	249,60
1500x200	321,33	321,33
1500x300	400,09	400,09
1500x400	506,37	506,37

Systèmes de fixation disponibles

Standard :

Fixation par clips sur contre cadre, montage et démontage aisé.

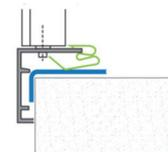

En option :

(Prix à la demande)

(Préciser l'option souhaitée à la commande)



tournevis.

Fixation par vis :

Le cadre de la grille est équipé de trous chanfreinés pour que les têtes de vis affleurent.

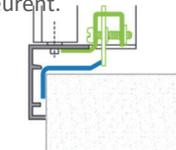

Fixation à battues :

Système intégré à la grille permettant de la bloquer en restant démontable avec un

ACCESSOIRES



Registre SC :
cf. p.151



Contre cadre CT :
cf. p.149



Plenum CS3P :
cf. p.161

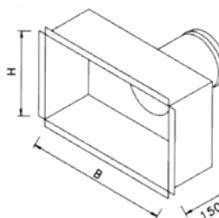

Plenum CS3 :
cf. p.157

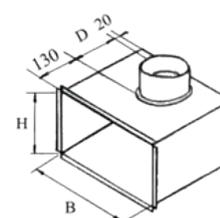

Plenum CS4 :
cf. p.157

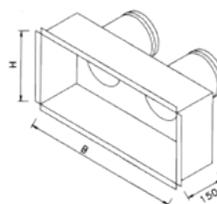

Plenum CS5 :
cf. p.159

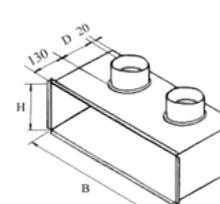

Plenum CS6 :
cf. p.159

Autres dimensions ou finitions ? Côtes sur mesure ?
Pensez à nous consulter.

GAMME: KBL13 - KBL22 - KBLXS

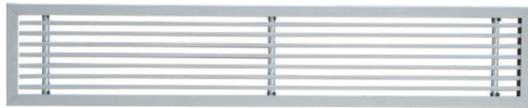

KBL13



KBL22



KBLXS

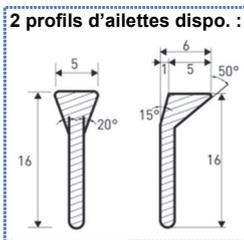

DESCRIPTION

Grilles linéaires d'intérieur à ailettes horizontales fixes.

KBL13 : cadre fin pour une intégration discrète.

KBL22 : Pack d'ailettes fixes linéaires, sans cadre, permet une intégration parfaite sur des installations de menuiserie par exemple (cache de ventilo-convecteur console réalisé en bois, etc.).

KBLXS : cadre fin pour une intégration discrète.

APPLICATIONS

Pour tout type d'applications de ventilation et de conditionnement d'air.

Chauffage : jusqu'à $\Delta T +30^{\circ}C$. Refroidissement : jusqu'à $\Delta T -16^{\circ}C$.

Domaine d'application : locaux de petits à grands volumes.

Peut-être utilisé en insufflation (soufflage) et extraction (prise) d'air.

FONCTIONNEMENT

Les ailettes sont fixes.

CONSTRUCTION

Le cadre et les ailettes sont réalisés en profils d'aluminium anodisé.

2 profils d'ailettes sont disponibles :

- Modèle T : déflexion 0° , permet de diffuser uniformément le flux d'air,
- Modèle L : Déflexion 15° , permet d'orienter le flux d'air dans une direction.

KBL13 : dimensions compactes du cadre (13mm apparent).

KBL22 : aucun cadre.

KBLXS : dimensions compactes du cadre (7mm apparent).

FINITION

2 finitions standards sont disponibles (autres finitions : nous consulter) :

- Aluminium anodisé,
- Peint époxy blanc RAL9016.

FIXATION

Montages spécifiques, nous consulter

CODIFICATION :

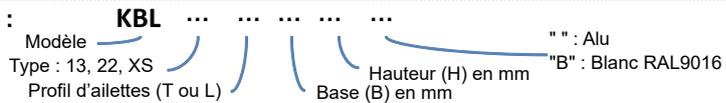

DIMENSIONS

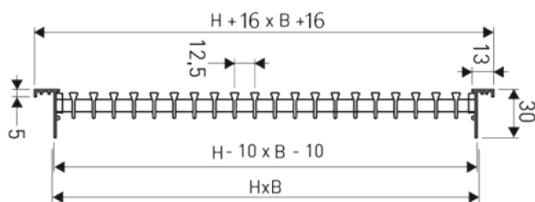

KBL13

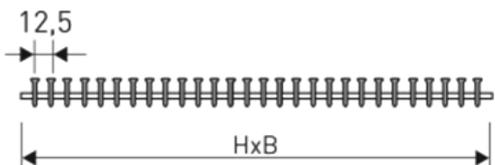

KBL22

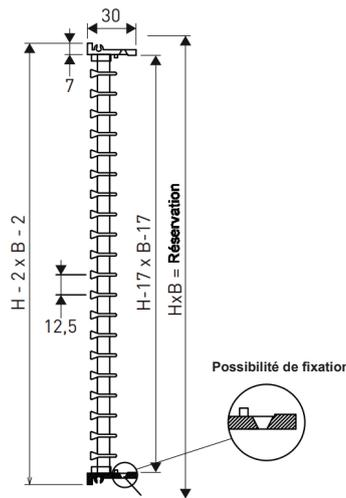

KBLXS

Côtes (mm)	Débits (m3/h)	
	B x H	NR 25
200 x 100	140	200
200 x 150	190	290
300 x 75	160	240
300 x 100	200	310
300 x 150	280	430
300 x 200	360	550
400 x 75	200	310
400 x 100	250	390
400 x 150	360	550
400 x 200	460	700
500 x 75	230	350
500 x 100	300	460
500 x 150	430	660
500 x 200	540	830
600 x 75	270	420
600 x 100	360	550
600 x 150	500	760
600 x 200	640	980
800 x 75	350	530
800 x 100	460	700
800 x 150	640	980
800 x 200	820	1250
1000 x 75	420	640
1000 x 100	540	830
1000 x 150	770	1170
1000 x 200	980	1500

NR : Niveau sonore résiduel - indice d'évaluation du bruit en dB, sans atténuation due au local

PRIX

KBL13 L ou T



Côtes (mm)	Finition Blanc	Finition Alu
B x H	Prix	Prix
200x100	35,01	35,01
200x150	40,02	40,02
300x75	37,52	37,52
300x100	45,02	45,02
300x150	52,53	52,53
300x200	70,02	70,02
400x75	41,28	41,28
400x100	50,02	50,02
400x150	61,28	61,28
400x200	75,03	75,03
500x75	52,53	52,53
500x100	56,00	60,02
500x150	70,02	70,02
500x200	93,78	93,78
600x75	57,52	57,52
600x100	65,02	65,02
600x150	87,53	87,53
600x200	122,54	122,54
800x75	66,28	66,28
800x100	68,80	95,03
800x150	117,54	117,54
800x200	147,54	147,54
1000x75	86,28	86,28
1000x100	105,03	105,03
1000x150	135,03	135,03
1000x200	163,79	163,79

KBL22 L ou T



Côtes (mm)	Finition Blanc	Finition Alu
B x H	Prix	Prix
300x75	20,02	20,02
300x100	23,77	23,77
300x150	32,52	32,52
300x200	37,52	37,52
400x75	22,52	22,52
400x100	28,76	28,76
400x150	40,80	42,52
400x200	50,02	50,02
500x75	28,76	28,76
500x100	32,52	32,52
500x150	48,77	48,77
500x200	61,28	61,28
600x75	35,01	35,01
600x100	38,77	38,77
600x150	52,00	56,27
600x200	72,53	72,53
800x75	41,28	41,28
800x100	45,02	45,02
800x150	70,02	70,02
800x200	95,03	95,03
1000x75	45,02	45,02
1000x100	48,77	48,77
1000x150	88,78	88,78
1000x200	110,03	110,03

KBLXS



Côtes (mm)	Finition Blanc	Finition Alu
B x H	Prix	Prix
200x100	25,02	25,02
200x150	33,15	33,15
300x75	28,76	28,76
300x100	33,15	33,15
300x150	52,91	52,91
300x200	56,90	56,90
400x75	36,27	36,27
400x100	43,52	43,52
400x150	53,78	53,78
400x200	74,41	74,41
500x75	45,53	45,53
500x100	52,91	52,91
500x150	60,02	60,02
500x200	91,04	91,04
600x75	50,02	50,02
600x100	56,90	56,90
600x150	71,53	71,53
600x200	97,53	97,53
800x75	58,03	58,03
800x100	65,66	65,66
800x150	93,78	93,78
800x200	116,79	116,79
1000x75	67,92	67,92
1000x100	78,17	78,17
1000x150	107,54	107,54
1000x200	142,54	142,54

Autres dimensions ou finitions ? Côtes sur mesure ? Pensez à nous consulter.

GAMME: KBL23 - KBL24



KBL23



KBL24

CODIFICATION :

Modèle **KBL** Finition :
 Version (23 ou 24) " " : Alu
 Longueur nominale "B" : Blanc RAL9016
 Largeur nominale

DIMENSIONS

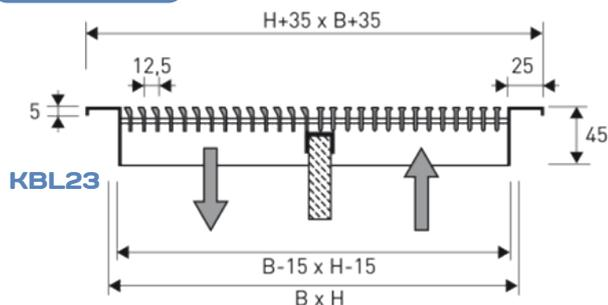

NR : Niveau sonore résiduel - indice d'évaluation du bruit en dB, sans atténuation due au local

DESCRIPTION

Grilles linéaires à ailettes fixes.
 Spécialement conçu pour les installations pour lesquelles il n'est pas possible de réaliser 2 réservations de grilles (soufflage + reprise).
 Permet d'assurer une bonne diffusion d'air en limitant le recyclage de l'air vicié.

APPLICATIONS

Peut-être utilisé pour toute application de ventilation et de conditionnement d'air.
 Chauffage : jusqu'à ΔT +30°C. Refroidissement : jusqu'à ΔT -16°C.
 Domaine d'application : locaux de petits à grands volumes.

CONSTRUCTION

Le cadre et les ailettes sont réalisés en profils d'aluminium anodisé.
 KBL23 : séparation soufflage/reprise horizontale : ailettes type T au soufflage, ailettes type L à la reprise.

KBL24 : séparation soufflage/reprise verticale : ailettes type L ou T (à préciser à la commande).

- ailettes modèle T : déflexion 0°, destinées au soufflage,
- ailettes modèle L : déflexion 15°, destinées à la reprise.

FINITION

- 2 finitions standards disponibles :
- Aluminium anodisé.
 - Peint époxy blanc RAL9016 (aut res couleurs RAL : nous consulter).

FIXATION

Cf. encart ci-dessous.

Dimensions et débits d'air du modèle KBL23

Côtes nominales (mm)	Débits (m3/h)			
	Partie soufflage		Partie reprise	
B x H	NR=25dB	NR=35dB	NR=25dB	NR=35dB
600x200	250	380	250	380
800x200	315	485	315	485
1000x200	380	580	380	580
1200x200	435	665	435	665

PRIX

KBL23 et KBL24



Côtes (mm)	Finition	
	Blanc	Alu
B x H	Prix	Prix
600 x 200	136,29	136,29
800 x 200	126,00	168,79
1000 x 200	203,80	203,80
1200 x 200	240,06	240,06

Autres dimensions ou finitions ? Côtes sur mesure ?
 Pensez à nous consulter.

Systèmes de fixation disponibles

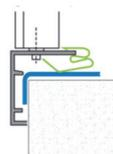

Standard :
 Fixation par clips sur contre cadre, montage et démontage aisé à la main.

En option :
 (Prix à la demande, Préciser l'option souhaitée à la commande)



Fixation par vis :
 Le cadre de la grille est équipé de trous chanfreinés pour que les têtes de vis affleurent.

Fixation à battues :
 Système intégré à la grille permettant de la sceller en restant démontable avec un tournevis.



ACCESSOIRES



Contre cadre CT :
 cf. p.149

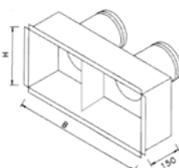

Plenum avec cloison :
 Nous consulter

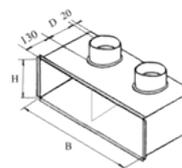

Plenum avec cloison :
 Nous consulter



KBLPORTSG (fermé)



KBLPORTSG (ouvert)

DESCRIPTION

Accessoire pour les grilles linéaires à ailettes fixes KBL20.
 KBLPORT-SL : Portillon en tôle pleine d'aluminium.
 KBLPORT-SG : Portillon en ailettes (L ou T).
 Les KBLPORT sont intégrés à un diffuseur linéaire type KBL20 et sont montés sur un axe permettant de pivoter. Ils peuvent ainsi réaliser la fonction de trappe de visite permettant d'accéder à la commande de contrôle d'un ventilateur-convecteur par exemple.

APPLICATIONS

Utilisé usuellement sur des ventilateurs-convecteurs de type console encastrable.

FONCTIONNEMENT

La partie amovible est montée sur une charnière invisible, permettant ainsi de la faire pivoter pour accéder à l'élément de contrôle.

CONSTRUCTION

Le cadre et les ailettes sont réalisés en profils d'aluminium anodisé. La partie soufflage est équipée d'ailettes type T, la partie reprise ailettes type L.

- ailettes modèle T : déflexion 0°, destinées au soufflage,
- ailettes modèle L : déflexion 15°, destinées à la reprise.

FINITION

3 finitions standards disponibles :
 Aluminium anodisé
 Peint époxy blanc RAL9016 (autres couleurs RAL : nous consulter).

FIXATION

Cf. encart ci-dessous.

CODIFICATION :

KBLPORT

Modèle (SL ou SG) Finition :
 " " : Alu
 "B" : Blanc RAL9016

Longueur nominale Largeur nominale

DIMENSIONS

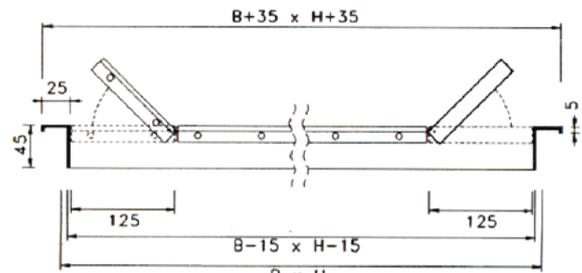

**KBLPORT-SG
 KBLPORT-SL**

PRIX

Portillon KBLPORT-SG L ou T

Dimensions (mm)	Finition blanc Prix	Finition alu Prix
125x100	32,52	32,52
125x150	46,28	46,28
125x200	53,78	53,78

Portillon KBLPORT-SL

Dimensions (mm)	Finition Blanc Prix	Finition Alu Prix
125x100	32,52	32,52
125x150	46,28	46,28
125x200	53,78	53,78

Autres dimensions ou finitions ? Côtes sur mesure ? Pensez à nous consulter.



DESCRIPTION

Grille innovante par son rendu après mise en oeuvre.

Modèle KBI : Grille linéaire à ailettes fixes horizontales / Pack ailettes amovibles

Modèle KBIP : La grille est remplacée par un élément panneau plein. Distancié du cadre utilisé en reprise d'air.

Dans les 2 modèles, le cadre se scelle sur la cloison ou le plafond. Après un enduit de finition le cadre disparaît totalement

APPLICATIONS

Pour tout type d'applications de ventilation et de conditionnement d'air.

Chauffage : jusqu'à $\Delta T +30^{\circ}C$. Refroidissement : jusqu'à $\Delta T -16^{\circ}C$.

Domaine d'application : locaux de petits et moyens volumes.

Peut-être utilisé en insufflation (soufflage) et en extraction (reprise) d'air.

Montage murale ou plafonnier.

CONSTRUCTION

Entièrement réalisé en aluminium

- RAL 9016

- KBI Model T : Deflection 0°

Model L : Deflection 15°

- KBIP Model avec panneau façade plein

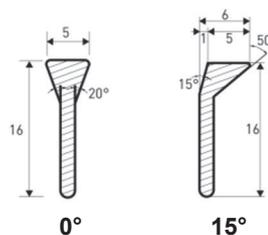

KBI

NOUVEAU

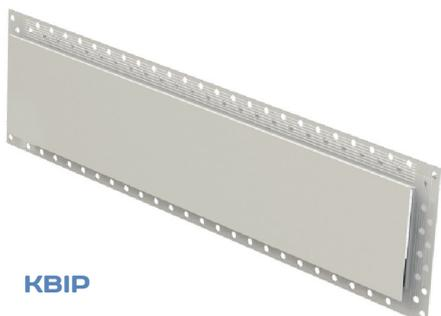

KBIP

FINITION

Finition Alu Blanc RAL 9016

Autres RAL sur demande

FIXATION

- Fixation du cadre spécialement conçu pour s'intégrer dans le support maçonnerie ou tous types de cloisons. Après enduit de finition ce dernier disparaît totalement.

- Le pack grille ou le panneau viennent se fixer par clipsage et restent amovibles.

CODIFICATION : Modèle **KBI** ... **B** ... RAL9016
 Type : "P" Tôle pleine
 "T" déflexion 0°
 "L" déflexion 15°
 Hauteur (H) en mm
 Base (B) en mm

NB : Autres dimensions et longueurs possibles

Limite Hauteur (H) 75 - 100 - 125 - 150 seulement

DIMENSIONS

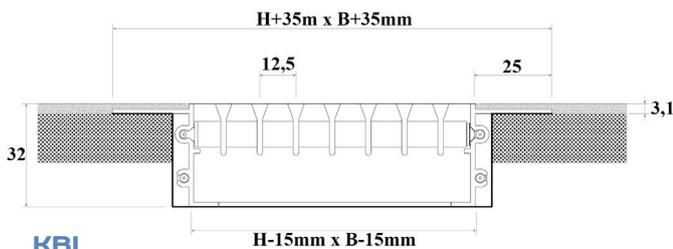

KBI

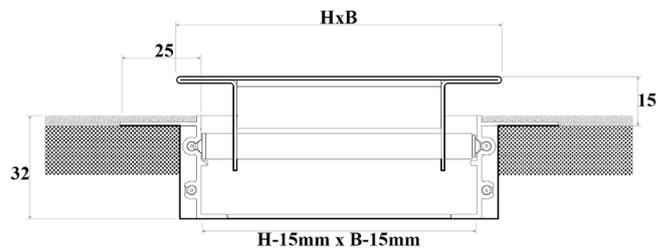

KBIP

Reprise d'air

Dimensions et débits d'air pour KBI

Côtes (mm)	Débits (m3/h)	
	B x H	NR=25dB
400x75	80	160
500x75	120	240
600x75	160	330
800x75	250	500
1000x75	330	680
1200x75	590	1200
200x100	80	250
300x100	110	360
400x100	130	470
500x100	190	390

Dimensions et débits d'air pour KBI

Côtes (mm)	Débits (m3/h)	
	B x H	NR=25dB
600x100	250	500
800x100	360	730
1000x100	470	970
1200x100	590	1200
3000x100	160	330
400x150	250	500
500x150	330	680
600x150	420	850
800x150	590	1200
1000x150	760	1540
1200x150	930	1890

NR : Niveau sonore résiduel - indice d'évaluation du bruit en dB, sans atténuation due au local

KBI T ou L



Côtes (mm)		KBI T ou L
B x H	Prix	
400 x 75	96,00	
500 x 75	86,05	
600 x 75	93,03	
800 x 75	165,60	
1000 x 75	127,92	
1200 x 75	153,07	
200 x 100	48,82	
300 x 100	89,60	
400 x 100	171,20	
500 x 100	137,60	
600 x 100	162,00	
800 x 100	169,80	
1000 x 100	202,00	
1200 x 100	266,00	
300 x 150	137,60	
400 x 150	147,40	
500 x 150	153,60	
600 x 150	185,60	
800 x 150	243,40	
1000 x 150	306,60	
1200 x 150	334,40	

KBIP

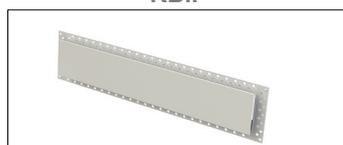

Côtes (mm)		KBIP
B x H	Prix	
400 x 75	112,00	
500 x 75	139,00	
600 x 75	148,00	
800 x 75	174,00	
1000 x 75	204,00	
1200 x 75	244,00	
200 x 100	78,00	
300 x 100	136,00	
400 x 100	139,00	
500 x 100	160,00	
600 x 100	171,00	
800 x 100	196,00	
1000 x 100	299,00	
1200 x 100	280,00	
300 x 150	160,00	
400 x 150	171,00	
500 x 150	178,00	
600 x 150	281,60	
800 x 150	369,00	
1000 x 150	412,00	
1200 x 150	493,00	

Etape 1:

Préparation de l'emplacement de la grille



OUVERTURE

Etape 2:

Fixation du pré-cadre



Etape 3:

Application d'un enduit sur le pré-cadre

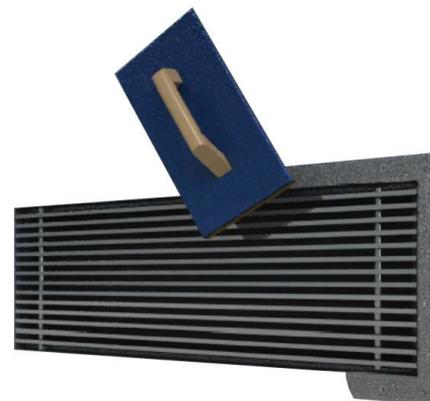

Etape 4:

Une fois la grille montée la finition est parfaite.



Perçage sur l'ensemble du cadre pour favoriser l'adhérence des matériaux de masquage et fixation du cadre

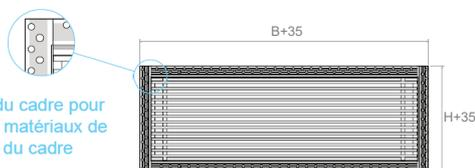

KBI T ou L

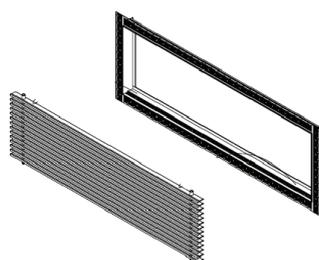

Perçage sur l'ensemble du cadre pour favoriser l'adhérence des matériaux de masquage et fixation du cadre



KBIP

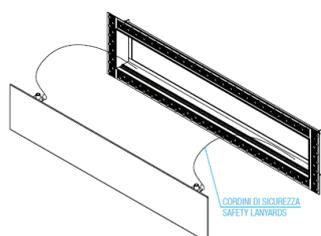

Longes de sécurité

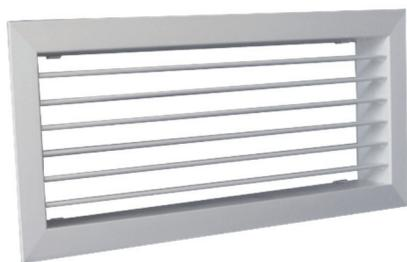

KBAO

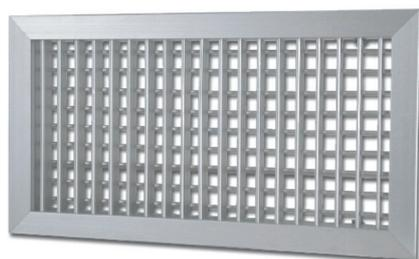

KBAVO

DESCRIPTION

Grilles aluminium d'intérieur robustes à ailettes orientables.
 KBA-O : simple déflexion, ailettes horizontales
 KBA-V : simple déflexion à ailettes verticales.
 KBA-VO : double déflexion, ailettes verticales au 1^{er} plan et horizontales au 2nd.
 KBA-OV : double déflexion, ailettes horizontales au 1^{er} plan et verticales au 2nd.

APPLICATIONS

Convient parfaitement à la ventilation, au chauffage et au refroidissement de locaux de petits à grands volumes.
 Peut-être utilisé en insufflation (soufflage) et en extraction (reprise) d'air.
 Installation murale ou plafonnier.

FONCTIONNEMENT

Les ailettes indépendantes s'inclinent manuellement afin d'orienter précisément le jet d'air, assurant ainsi un confort maximal aux occupants.

CONSTRUCTION

Profils et ailettes en aluminium anodisé.
 Pas d'ailette : 20mm, pour de grands débits d'air et de faibles pertes de charges.
 Ailettes montées sur rotules en nylon assurant la mobilité et l'orientation.

FINITION

3 finitions standards sont disponibles (Autres finitions : nous consulter) :
 - Aluminium anodisé.
 - Peint époxy blanc RAL9016.

FIXATION

Standard : Fixation invisible par clips sur contre-cadre ou sur plenum.
 Autres modes de fixation : cf. page ci-contre.

CODIFICATION :

Modèle **KBA**

Configuration d'ailettes : O, V, OV, VO

Hauteur (H) en mm

Base (B) en mm

Finition :
 Alu : ""
 Blanc RAL9016: "B"

DIMENSIONS

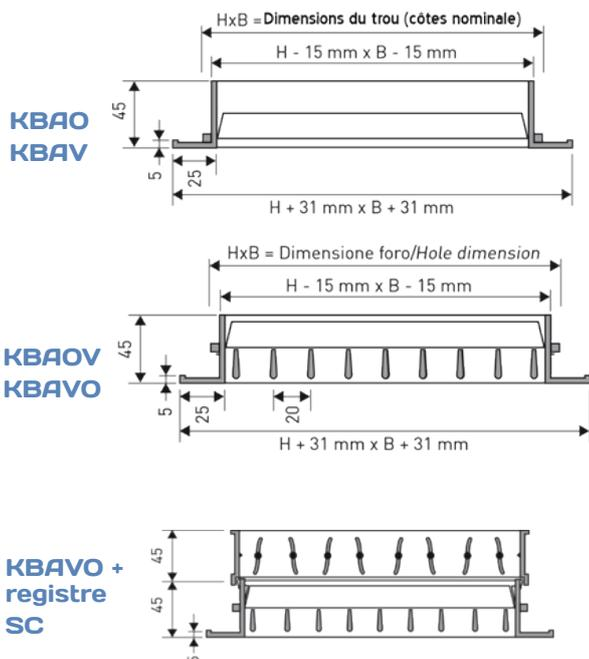

Côtes nominales (mm)	Débits (m3/h)		Côtes nominales (mm)	Débits (m3/h)		
	B x H	NR-25dB		NR-35dB	B x H	NR-25dB
200 x 100		115	200	600 x 100	350	650
200 x 150		130	220	600 x 150	540	800
200 x 200		150	250	600 x 200	790	1100
300 x 100		170	250	600 x 300	1150	1550
300 x 150		280	400	600 x 400	1500	2100
300 x 200		400	550	600 x 500	1700	2400
300 x 300		530	700	800 x 100	530	760
400 x 100		250	320	800 x 150	730	1080
400 x 150		380	550	800 x 200	1000	1350
400 x 200		560	700	800 x 300	1450	2050
400 x 300		700	950	800 x 400	1600	2300
400 x 400		1050	1380	800 x 500	1800	2500
500 x 100		300	450	1000 x 100	600	900
500 x 150		450	700	1000 x 150	900	1300
500 x 200		610	980	1000 x 200	1200	1700
500 x 300		1000	1400	1000 x 300	2150	2700
500 x 400		1200	1700	1000 x 400	2400	3400
500 x 500		1450	2000	1000 x 500	2800	3900

NR : Niveau sonore résiduel - indice d'évaluation du bruit en dB, sans atténuation due au local

KBAO et KBAV



KBAVO et KBAOV

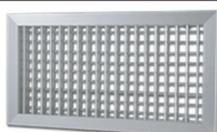

Côtes nom. (mm)	Finition Blanc	Finition Alu	Côtes nom. (mm)	Finition Blanc	Finition Alu
B x H	Prix	Prix	B x H	Prix	Prix
200x100	25,20	26,57	200x100	32,52	32,52
200x150	33,77	33,77	200x150	35,01	35,01
200x200	38,77	38,77	200x200	40,02	40,02
300x100	29,00	29,00	300x100	31,60	31,60
300x150	33,80	33,80	300x150	38,40	38,40
300x200	38,77	38,77	300x200	57,52	57,52
300x300	58,70	58,70	300x300	72,40	72,40
400x100	34,00	34,00	400x100	42,00	42,00
400x150	39,60	39,60	400x150	54,00	51,24
400x200	46,40	46,40	400x200	61,00	61,00
400x300	50,02	50,02	400x300	82,45	82,45
400x400	76,20	76,20	400x400	100,03	100,03
500x100	35,00	35,00	500x100	47,00	47,00
500x150	45,20	45,20	500x150	62,20	62,20
500x200	52,00	52,00	500x200	73,60	73,60
500x300	62,53	64,00	500x300	93,80	93,80
500x400	66,28	66,28	500x400	110,03	110,03
500x500	-	83,79	500x500	145,04	145,04
600x100	43,60	43,60	600x100	52,00	52,00
600x150	52,53	52,53	600x150	72,40	72,40
600x200	57,60	57,60	600x200	87,50	87,50
600x300	73,78	73,78	600x300	107,54	107,54
600x400	90,40	90,40	600x400	132,40	132,40
600x500	100,03	100,03	600x500	145,04	145,04
800x100	51,00	51,00	800x100	67,20	67,20
800x150	56,60	56,60	800x150	92,80	92,80
800x200	73,71	73,71	800x200	107,20	107,20
800x300	92,52	92,51	800x300	128,80	128,80
800x400	116,24	116,24	800x400	156,30	156,30
800x500	137,54	137,54	800x500	173,79	173,79
1000x100	68,78	68,78	1000x100	80,80	80,80
1000x150	82,53	82,53	1000x150	105,20	105,20
1000x200	88,62	88,62	1000x200	121,30	121,30
1000x300	112,00	112,00	1000x300	156,30	156,30
1000x400	166,30	166,30	1000x400	173,79	173,79
1000x500	197,55	197,55	1000x500	220,05	220,05

Autres dimensions ou finitions ? Côtes sur mesure ?
Pensez à nous consulter.

Systèmes de fixation disponibles

Standard :
Fixation par clips sur contre cadre, montage et démontage aisé.

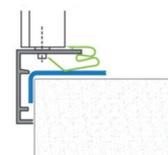

En option :
(Prix à la demande)
(Préciser l'option souhaitée à la commande)

Fixation par vis :
Le cadre de la grille est équipé de trous chanfreinés pour que les têtes de vis affleurent.

Fixation à battues :
Système intégré à la grille permettant de la sceller en restant démontable avec un tournevis.

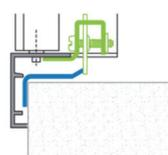

ACCESSOIRES



Registre SC :
cf. p.151



Contre cadre CT :
cf. p.149



Plenum CS3P :
cf. p.161

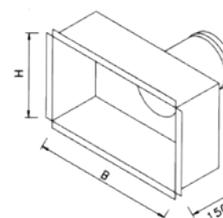

Plenum CS3 :
cf. p.157

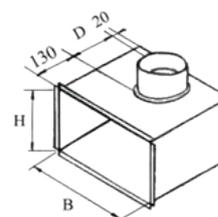

Plenum CS4 :
cf. p.157

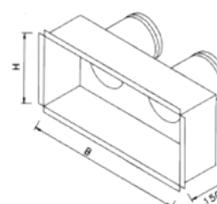

Plenum CS5 :
cf. p.159

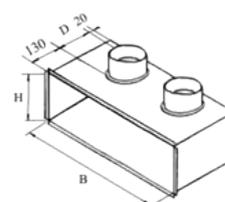

Plenum CS6 :
cf. p.159

GAMME: KBPVO

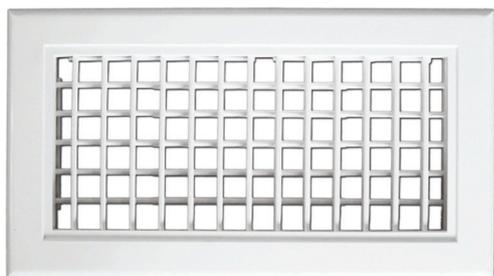

KBPVO

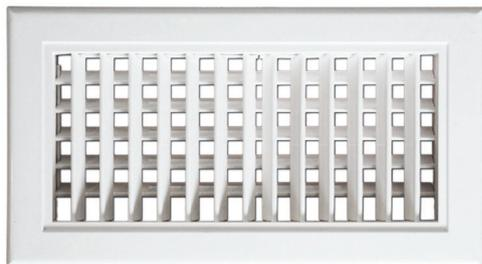

DESCRIPTION

Grilles en ABS à ailettes orientables.
 KBP-VO : double déflexion, ailettes verticales au 1^{er} plan et horizontales au 2nd.

APPLICATIONS

Convient parfaitement à la ventilation, au transfert d'air, au chauffage et au refroidissement de locaux de petits à grands volumes (résidentiel, halls, salles polyvalentes, bureaux etc...).
 Peut-être utilisé en insufflation (soufflage) ou en extraction (reprise) d'air.
 Destiné à une application murale.

FONCTIONNEMENT

Les ailettes s'inclinent manuellement et indépendamment les une des autres afin d'orienter précisément le jet d'air.

CONSTRUCTION

Cadre et ailettes en PVC, température max. 80°C.
 Pas d'ailette : 20mm, autorise de grands débits d'air avec un minimum de pertes de charges.
 Ces grilles se distinguent par leur cadre réalisé d'un bloc unique.

FINITION

Finitions standard : blanc RAL9010.

FIXATION

Standard : Fixation invisible par clips sur contre-cadre ou sur plenum.

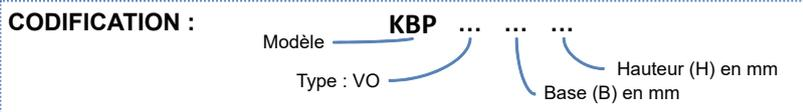

DIMENSIONS

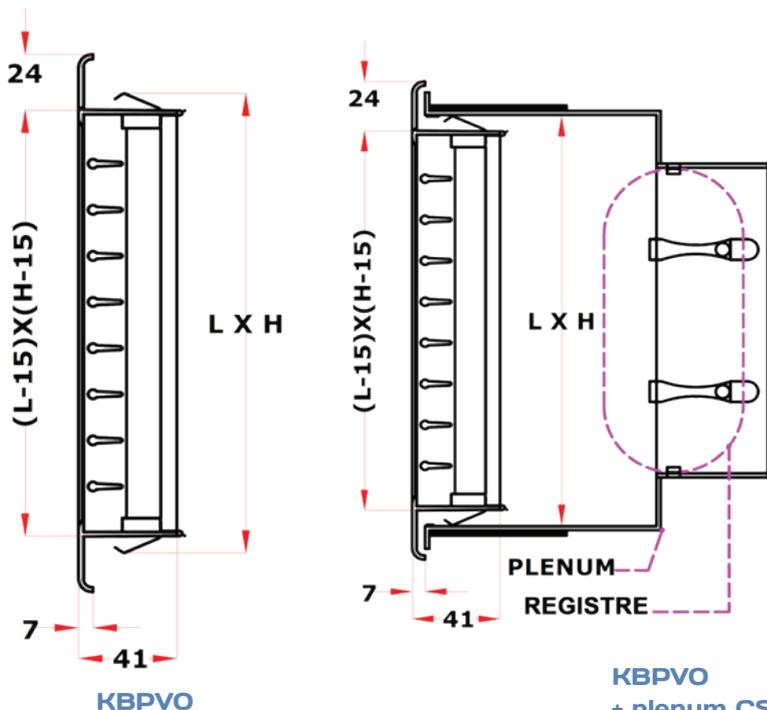

Côtes nominales (mm)	Débits (m3/h)	
	NR=25dB	NR=35dB
200x100	115	200
300x100	170	250
300x150	280	400
400x100	250	320
400x150	380	550
400x200	560	700
500x150	450	700
500x200	610	980
600x150	540	800
600x200	790	1100

KBPVO + plenum CS3P

NR : Niveau sonore résiduel - indice d'évaluation du bruit en dB, sans atténuation due au local

Système de fixation

Standard :

Fixation par clips sur contre cadre ou plenum, montage et démontage aisé.

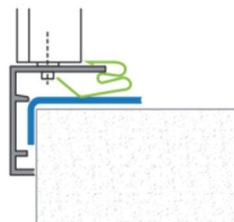

PRIX

KBPVO



Côtes nominales (mm)	Finition Blanc RAL9010
L x H	Prix
200 x 100	23,27
300 x 100	27,13
300 x 150	33,26
400 x 100	33,90
400 x 150	38,14
400 x 200	44,33
500 x 150	48,88
500 x 200	56,60
600 x 150	61,92
600 x 200	70,47

ACCESSOIRES

Plenum de soufflage / reprise en PVC



CS3P	Côtes nominales (mm)	Prix
Code	Largeur x Hauteur	
CS3P200100	200 x 100	27,13
CS3P300100	300 x 100	32,04
CS3P300150	300 x 150	34,90
CS3P400100	400 x 100	36,85
CS3P400150	400 x 150	39,77
CS3P400200	400 x 200	45,16
CS3P500150	500 x 150	45,16
CS3P500200	500 x 200	50,85
CS3P600150	600 x 150	47,59
CS3P600200	600 x 200	53,53

Accessoire pour plenum CS3P : CS3PPATTE



Code	Désignation	Prix
CS3PPATTES	Kit de fixation sur placo pour plenums PVC	13,53



KAO



KAVO

DESCRIPTION

Grilles aluminium industrielles robustes ailettes horizontales.
 KA-O : simple déflexion, ailettes horizontales.
 KA-V : simple déflexion, ailettes verticales.
 KA-OV : double déflexion, ailettes horizontales au 1^{er} plan, verticales au 2nd.
 KA-VO : double déflexion, ailettes verticales au 1^{er} plan, horizontales au 2nd.
 Le pas d'ailette est de 50mm et autorise de grands débits d'air avec un minimum de pertes de charges.

APPLICATIONS

Convient parfaitement à la ventilation, au chauffage et au refroidissement de locaux de grands volumes (halls, salles polyvalentes, industriel etc...).
 Peut-être utilisé en insufflation (soufflage) et en extraction (reprise) d'air.
 Destiné à une application murale.

FONCTIONNEMENT

Les ailettes s'inclinent manuellement et indépendamment les unes des autres afin d'orienter précisément le jet d'air.

CONSTRUCTION

Profils et ailettes en aluminium anodisé.
 Pas d'ailette : 50mm.
 Ailettes réglables montées sur rotules en nylon.

FINITION

2 finitions standards disponibles :
 - Aluminium anodisé,
 - Peinture époxy blanc RAL9016.
 Autres couleurs RAL : nous consulter.

FIXATION

Fixation par clips ou vis apparente (cf. encart page ci-contre).



DIMENSIONS

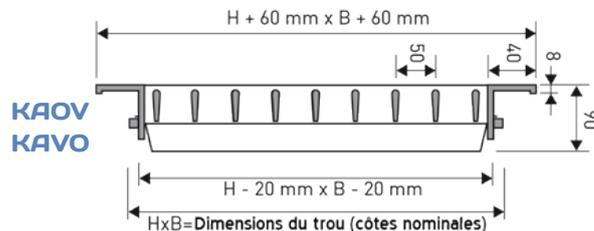
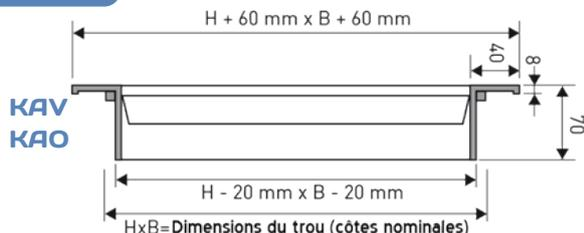

Dimensions et débits d'air des modèles KAO, KAV, KAOV et KAVO

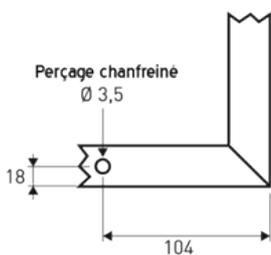

Détail trous de fixation (fixation standard)

Côtes nominales (mm)	Débits (m3/h)		Côtes nominales (mm)	Débits (m3/h)		Côtes nominales (mm)	Débits (m3/h)	
	NR =25dB	NR =40dB		NR =25dB	NR =40dB		NR =25dB	NR =40dB
500x200	650	1800	1000x200	1300	3600	1400x200	1800	4900
500x300	900	2800	1000x300	1800	5500	1400x300	2700	7300
500x400	1250	3500	1000x400	2500	7000	1400x400	3600	9800
500x500	1600	4600	1000x500	3200	9200	1400x500	4500	12200
600x200	800	2100	1000x600	3700	11300	1400x600	5400	14700
600x300	1200	3200	1000x800	4900	15000	1400x800	7200	19600
600x400	1600	4300	1000x1000	6200	18500	1400x1000	9400	24500
600x500	2000	5300	1200x200	1600	4200			
600x600	2400	6400	1200x300	2400	6300			
800x200	1000	3000	1200x400	3200	8500			
800x300	1500	4500	1200x500	4000	10600			
800x400	1800	5400	1200x600	4700	12500			
800x500	2200	6700	1200x800	6400	16600			
800x600	2700	8000	1200x1000	8000	20800			
800x800	3500	10800						

NR : Niveau sonore résiduel – indice d'évaluation du bruit en dB, sans atténuation due au local

KAO et KAV

Côtes nominales (mm)	Finitions	
	Blanc	Alu
B x H	Prix	Prix
500x200	88,78	73,78
500x300	100,03	82,53
500x400	106,40	111,29
600x200	93,78	77,53
600x300	123,79	102,54
600x400	152,55	112,00
600x500	129,40	157,55
800x200	116,29	96,29
800x300	152,55	126,29
800x400	146,80	155,04
800x500	222,55	185,05
800x600	258,81	215,06
1000x300	177,55	147,54
1000x400	222,55	185,05
1000x500	203,20	218,80
1000x600	303,82	252,56
1000x800	402,60	335,07

KAO et KAV (suite)

Côtes nominales (mm)	Finitions	
	Blanc	Alu
B x H	Prix	Prix
1200x200	152,55	126,29
1200x300	207,56	172,55
1200x400	253,81	211,31
1200x500	306,32	255,06
1200x600	352,58	293,82
1200x800	318,83	265,06
1400x200	176,30	146,29
1400x300	230,05	191,30
1400x400	281,32	233,81
1400x500	336,33	280,06
1400x600	403,83	336,33
1400x800	562,63	468,85

KAOV et KAVO

Côtes nominales (mm)	Finitions	
	Blanc	Alu
B x H	Prix	Prix
500x200	112,53	93,78
500x300	142,54	118,78
500x400	183,80	152,55
600x200	125,03	103,79
600x300	165,04	137,54
600x400	198,80	165,04
600x500	221,31	183,80
800x200	152,55	126,29
800x300	198,80	165,04
800x400	240,06	200,05
800x500	277,57	231,31
800x600	322,58	268,82
1000x300	230,05	191,30
1000x400	281,32	233,81
1000x500	328,82	273,81
1000x600	381,34	317,58
1000x800	507,61	422,60

KAOV et KAVO (suite)

Côtes nominales (mm)	Finitions	
	Blanc	Alu
B x H	Prix	Prix
1200x200	197,55	163,79
1200x300	258,81	215,06
1200x400	507,61	422,60
1200x500	382,58	318,83
1200x600	435,09	362,58
1200x800	606,38	505,11
1400x200	231,31	192,55
1400x300	273,81	227,56
1400x400	347,58	288,82
1400x500	397,59	331,33
1400x600	461,35	383,83
1400x800	708,89	590,13

Autres dimensions ou finitions ? Côtes sur mesure ? Pensez à nous consulter.

ACCESSOIRES

Systèmes de fixation disponibles

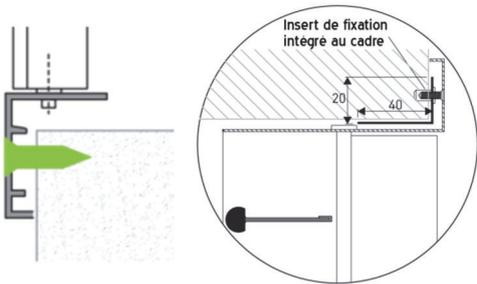

Fixation par vis (standard) :

Le cadre de la grille est équipé de trous chanfreinés pour que les têtes de vis affleurent.

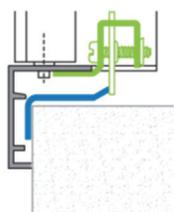

Fixation à battues :
Système intégré à la grille permettant de la sceller en restant démontable avec un tournevis.



Registre SC :
cf. p.151



Contre cadre CTP :
cf. p.149

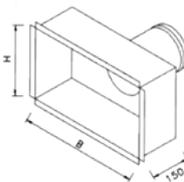

Plenum CS3 :
cf. p.157

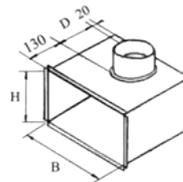

Plenum CS4 :
cf. p.157

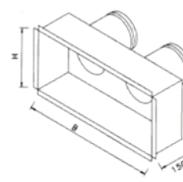

Plenum CS5 :
cf. p.159

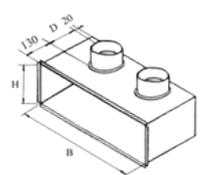

Plenum CS6 :
cf. p.159



KZVO

DESCRIPTION

Grilles industrielles robustes en acier à ailettes orientables.

KZ-O : simple déflexion, ailettes horizontales.

KZ-V : simple déflexion, ailettes verticales.

KZ-OV : double déflexion, ailettes horizontales au 1^{er} plan, verticales au 2nd.

KZ-VO : double déflexion, ailettes verticales au 1^{er} plan, horizontales au 2nd.

Le pas d'ailette est de 50mm et autorise de grands débits d'air avec un minimum de pertes de charges.

APPLICATIONS

Convient parfaitement à la ventilation, au chauffage et au refroidissement de locaux de grands volumes (halls, salles polyvalentes, industriel etc...).

Peut-être utilisé en insufflation (soufflage) et en extraction (reprise) d'air.

Destiné à une application murale.

FONCTIONNEMENT

Les ailettes s'inclinent manuellement et indépendamment les unes des autres afin d'orienter précisément le jet d'air.

CONSTRUCTION

Profils et ailettes acier galvanisé en standard.

Profils et ailettes acier inoxydable 316L pour la finition "ino x"

Pas d'ailette : 50mm. Ailettes réglables montées sur rotules en nylon.

FINITION

3 finitions standards disponibles :

- Acier galvanisé,
- Peinture époxy blanc RAL9016,
- Inox brillant.

Autres couleurs RAL : nous consulter.

FIXATION

Fixation par clips ou vis apparente.

CODIFICATION :

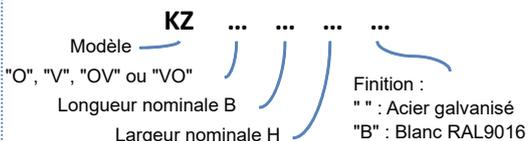

DIMENSIONS

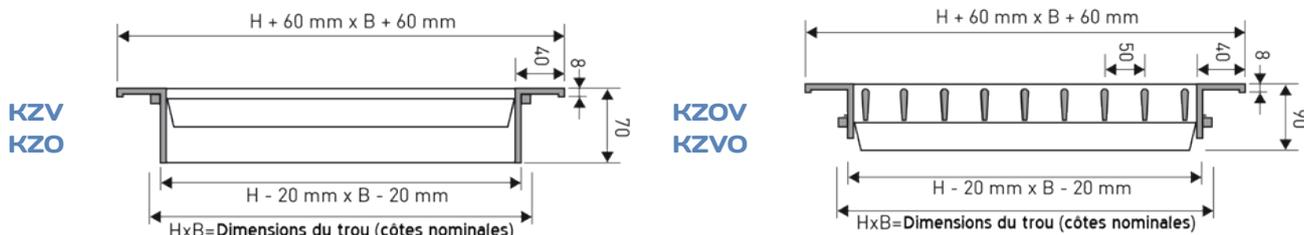

Dimensions et débits d'air des modèles KZO, KZV, KZOV et KZVO

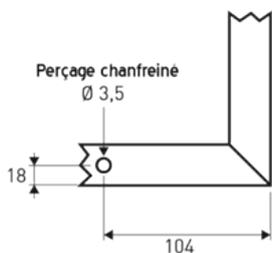

Détail trous de fixation (fixation standard)

Côtes nominales (mm)	Débits (m3/h)		Côtes nominales (mm)	Débits (m3/h)		Côtes nominales (mm)	Débits (m3/h)	
	NR =25dB	NR =40dB		NR =25dB	NR =40dB		NR =25dB	NR =40dB
500x200	650	1800	1000x200	1300	3600	1400x200	1800	4900
500x300	900	2800	1000x300	1800	5500	1400x300	2700	7300
500x400	1250	3500	1000x400	2500	7000	1400x400	3600	9800
500x500	1600	4600	1000x500	3200	9200	1400x500	4500	12200
600x200	800	2100	1000x600	3700	11300	1400x600	5400	14700
600x300	1200	3200	1000x800	4900	15000	1400x800	7200	19600
600x400	1600	4300	1000x1000	6200	18500	1400x1000	9400	24500
600x500	2000	5300	1200x200	1600	4200			
600x600	2400	6400	1200x300	2400	6300			
800x200	1000	3000	1200x400	3200	8500			
800x300	1500	4500	1200x500	4000	10600			
800x400	1800	5400	1200x600	4700	12500			
800x500	2200	6700	1200x800	6400	16600			
800x600	2700	8000	1200x1000	8000	20800			
800x800	3500	10800						

NR : Niveau sonore résiduel - indice d'évaluation du bruit en dB, sans atténuation due au local

PRIX

Modèles KZO et KZV

Modèles KZOV et KZVO

Côtes nominales (mm)	Finition	
	Blanc	Acier
B x H	Prix	Prix
500x200	88,78	73,71
500x300	98,78	82,50
500x400	132,54	111,29
500x500	157,55	131,30
600x200	92,53	77,53
600x300	122,54	102,54
600x400	152,55	126,29
600x500	188,79	157,55
800x200	115,03	96,29
800x300	152,55	126,29
800x400	186,31	155,04
800x500	221,31	185,05
800x600	258,81	215,06
1000x200	123,79	103,79
1000x300	177,55	147,54
1000x400	221,31	185,05
1000x500	261,32	218,80
1000x600	302,57	252,56
1000x800	401,35	335,07

Côtes nominales (mm)	Finition	
	Blanc	Acier
B x H	Prix	Prix
1200x200	152,55	126,29
1200x300	206,31	172,55
1200x400	253,81	211,31
1200x500	306,32	255,06
1200x600	352,58	293,82
1200x800	318,83	265,06
1200x1000	601,38	501,36
1400x200	176,30	146,29
1400x300	228,81	191,30
1400x400	278,81	191,30
1400x500	336,33	233,81
1400x600	403,83	280,06
1400x800	561,38	336,33
1400x1000	703,89	468,85

Côtes nominales (mm)	Finition	
	Blanc	Acier
B x H	Prix	Prix
500x200	112,53	93,78
500x300	141,29	118,78
500x400	181,30	152,55
500x500	205,05	171,30
600x200	123,79	103,79
600x300	163,79	137,54
600x400	197,55	165,04
600x500	220,05	183,80
800x200	152,55	126,29
800x300	197,55	165,04
800x400	236,32	176,30
800x500	277,57	231,31
800x600	322,58	268,82
1000x200	165,04	138,79
1000x300	228,81	191,30
1000x400	278,81	233,81
1000x500	327,57	273,81
1000x600	380,08	317,58
1000x800	506,37	422,60

Côtes nominales (mm)	Finition	
	Blanc	Acier
B x H	Prix	Prix
1200x200	196,30	163,79
1200x300	258,81	215,06
1200x400	306,32	255,06
1200x500	381,34	318,83
1200x600	436,35	362,58
1200x800	606,38	505,11
1200x1000	756,41	630,13
1400x200	230,05	192,55
1400x300	273,81	227,56
1400x400	346,34	227,56
1400x500	397,59	288,82
1400x600	460,09	331,33
1400x800	707,65	383,83
1400x1000	876,43	590,13

Autres dimensions ou finitions ? Côtes sur mesure ? Pensez à nous consulter.

Systèmes de fixation disponibles

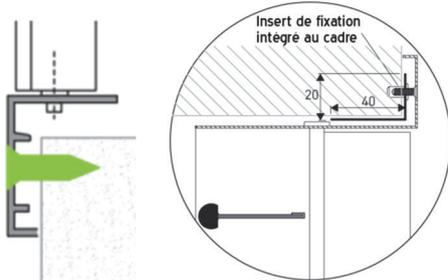

Fixation par vis (standard) :
Le cadre de la grille est équipé de trous chanfreinés pour que les têtes de vis affleurent.

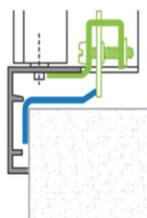

Fixation à battues :
Système intégré à la grille permettant de la sceller en restant démontable avec un tournevis.

ACCESSOIRES



Registre SC :
cf. p.151



Contre cadre CTP :
cf. p.149

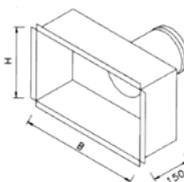

Plenum CS3 :
cf. p.157

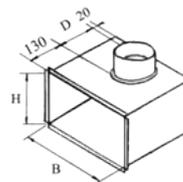

Plenum CS4 :
cf. p.157

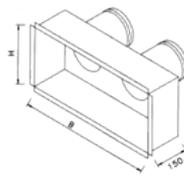

Plenum CS5 :
cf. p.159

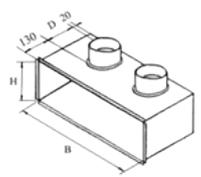

Plenum CS6 :
cf. p.159



KGCO



KGCVO

DESCRIPTION

Grilles acier à ailettes mobiles à monter sur gaines circulaires.
 KGCO : simple déflexion équipée d'une rangée d'ailettes (Horizontales).
 KGCV : simple déflexion équipée d'une rangée d'ailettes (Verticales).
 KGC-VO : double déflexion, ailettes verticales au 1^{er} plan et horizontales au 2nd.
 Ces modèles se déclinent en 2 versions :

- Acier galvanisé pour des applications en environnement standard,
- Acier inoxydable pour des environnements "hostiles" ou pour l'esthétique.

APPLICATIONS

Convient parfaitement à la ventilation, au chauffage et au refroidissement de locaux (halls, salles polyvalentes, magasins etc...).

FONCTIONNEMENT

L'orientation du flux d'air est réglable : chacune des ailettes est montée sur pivot. Chaque ailette est indépendante pour un meilleur réglage.

CONSTRUCTION

Profils et ailettes en acier galvanisé.
 KGC - I : profils et ailettes en acier inoxydable.
 Les ailettes montées sur rotules en nylon assurant la mobilité et l'orientation.

FINITION

En standard : Acier galvanisé.
 Sur demande: Acier inoxydable, ajouter "I" au code (prix : nous consulter).

FIXATION

Fixation par vis apparentes sur le cadre de la grille.

CODIFICATION :

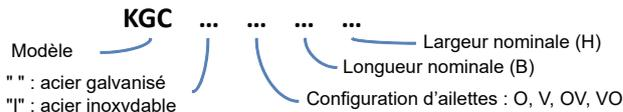

DIMENSIONS

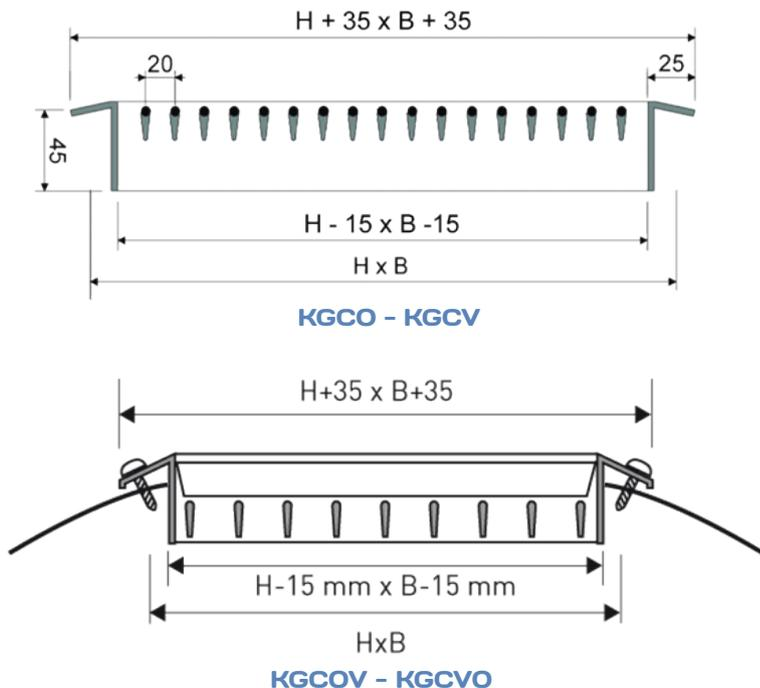

Dimensions et débits d'air

Côtes nominales (mm)	Débits (m3/h)	
	NR = 25 dB	NR = 35 dB
B x H		
400 x 75	150	300
400 x 100	200	400
400 x 125	270	520
500 x 75	200	400
500 x 100	270	530
500 x 125	360	700
500 x 150	430	860
600 x 75	250	500
600 x 100	330	660
600 x 125	450	880
600 x 150	540	1070
600 x 225	750	1600
800 x 150	760	1500
800 x 225	1100	2100
1000 x 150	990	1960
1000 x 225	1500	2400

NR : Niveau sonore résiduel - indice d'évaluation du bruit en dB, sans atténuation due au local

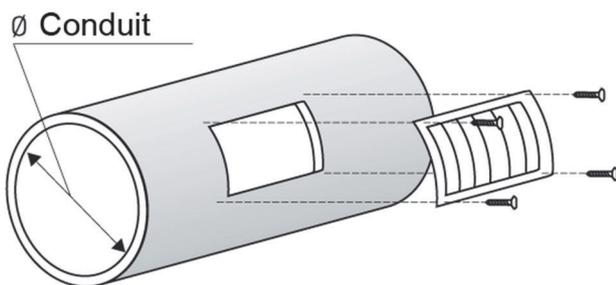
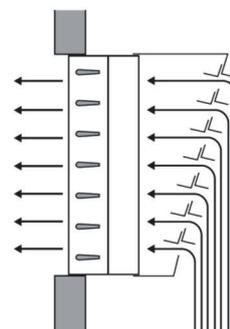

Table de correspondance H - Ø

Largeur de la grille	Diamètre Ø du conduit	
	Mini	Maxi
Côte H		
75 et 100	160	400
125 et 150	315	900
200 et 225	630	1600

Fixation par vis :
Le cadre de la grille est équipé de trous chanfreinés pour que les têtes de vis affleurent.

KGCO + registre SKC :
Détails du flux d'air.

PRIX
KGCO et KGCV

Côtes nominales (mm)	Finition galva
B x H	Prix
400 x 75	47,53
400 x 100	50,02
400 x 125	52,53
500 x 75	51,28
500 x 100	53,78
500 x 125	55,02
500 x 150	57,52
600 x 75	60,02
600 x 100	62,53
600 x 125	65,02
600 x 150	68,78
600 x 225	73,78
800 x 150	76,29
800 x 225	95,03
1000 x 150	101,29
1000 x 225	107,54

KGCOV et KGCV0

Côtes nominales (mm)	Finition galva
B x H	Prix
400 x 75	55,02
400 x 100	56,27
400 x 125	57,52
500 x 75	58,77
500 x 100	61,28
500 x 125	62,53
500 x 150	65,02
600 x 75	66,28
600 x 100	68,78
600 x 125	71,28
600 x 150	76,29
600 x 225	82,53
800 x 150	101,29
800 x 225	112,53
1000 x 150	118,78
1000 x 225	130,04

ACCESSOIRES
Registre SC

Côtes nominales (mm)	SC
B x H	Prix
400 x 75	18,40
400 x 100	22,40
400 x 125	20,50
500 x 75	22,00
500 x 100	23,20
500 x 125	28,76
500 x 150	27,20
600 x 75	28,70
600 x 100	30,00
600 x 125	32,52
600 x 150	36,27
600 x 225	47,53
800 x 150	39,20
800 x 225	56,27
1000 x 150	53,78
1000 x 225	68,78

Registre à pelles SK

Côtes nominales (mm)	SK
B x H	Prix
400 x 75	43,77
400 x 125	55,97
500 x 75	57,52
500 x 125	65,49
600 x 75	67,88
600 x 125	72,64
600 x 225	83,35
800 x 225	110,75
1000 x 225	138,13



KGC2VO

DESCRIPTION

Grilles en acier à ailettes mobiles à monter sur gaines circulaires. Elles présentent comme particularité de s'intégrer parfaitement grâce à des flasques incurvées aux diamètres des gaines.
 KGC2-O : simple déflexion équipée d'une rangée d'ailettes (Horizontales).
 KGC2-V : simple déflexion équipée d'une rangée d'ailettes (Verticales).
 KGC2-VO : double déflexion, ailettes verticales au 1^{er} plan et horizontales au 2nd.
 Ces modèles se déclinent en 2 versions :
 Acier galvanisé pour des applications en environnement standard,
 Acier inoxydable pour des environnements "hostiles" ou pour l'esthétique.

APPLICATIONS

Convient parfaitement à la ventilation, au chauffage et au refroidissement de locaux (halls, salles polyvalentes, magasins etc...).

FONCTIONNEMENT

L'orientation du flux d'air est réglable : chacune des ailettes est montée sur pivot. Chaque ailette est indépendante pour un meilleur réglage.

CONSTRUCTION

Profils et ailettes en acier galvanisé.
 KGC2 - I : profils et ailettes en acier inoxydable.
 Les ailettes montées sur rotules en nylon assurant la mobilité et l'orientation.

FINITION

En standard : Acier galvanisé.

FIXATION

Fixation par vis apparentes sur le cadre de la grille.



DIMENSIONS

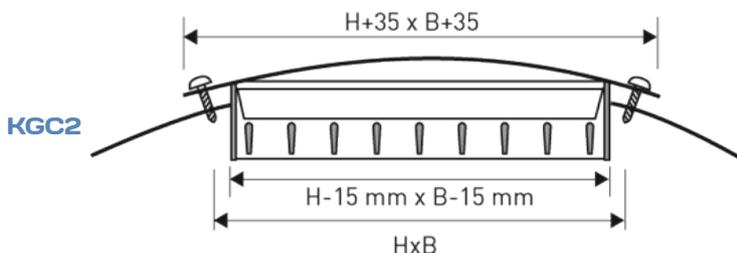

Dimensions et débits d'air

Côtes nominales (mm)	Débits (m3/h)	
	NR = 25 dB	NR = 35 dB
B x H		
200 x 100	130	250
300 x 100	190	380
300 x 150	280	500
400 x 75	200	360
400 x 100	220	450
400 x 150	325	580
400 x 200	350	600
500 x 75	250	420
500 x 100	280	530
500 x 150	430	820
500 x 200	540	980

Dimensions et débits d'air

Côtes nominales (mm)	Débits (m3/h)	
	NR = 25 dB	NR = 35 dB
B x H		
600 x 75	300	530
600 x 100	400	720
600 x 150	540	970
600 x 200	700	1200
800 x 75	400	750
800 x 100	530	1000
800 x 150	720	1250
800 x 200	900	1700
1000 x 100	700	1300
1000 x 150	1050	2000
1000 x 200	1400	1950

NR : Niveau sonore résiduel - indice d'évaluation du bruit en dB, sans atténuation due au local

A préciser à la commande :

Diamètre de la gaine sur laquelle sera installée la grille.

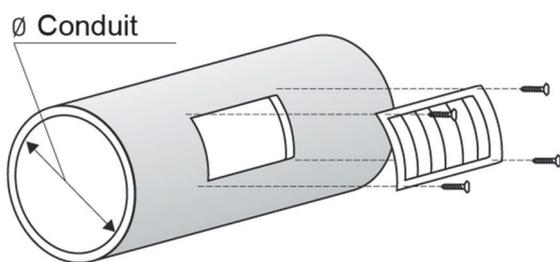

Diamètres disponibles
en fonction de la côte H

Largeur de la grille	Diamètre du conduit
Côte H	Ø
75	160, 200, 250
100	315, 355, 400, 450
150	500, 630, 710, 800
200	900, 1000, 1100, 1200

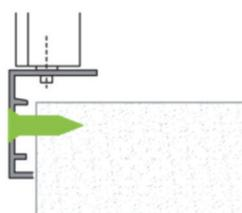

Fixation par vis :
Le cadre de la grille est équipé de trous chanfreinés pour que les têtes de vis affleurent.

KGCO + registre SKC :
Détails du flux d'air.

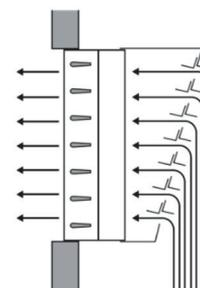

PRIX

ACCESSOIRES

KGC20 et KGC2V (simple déflexion)



Côtes nominales (mm)	Finition galva
B x H	Prix
200 x 100	38,77
300 x 100	41,28
300 x 150	48,77
400 x 75	41,28
400 x 100	45,02
400 x 150	58,77
400 x 200	63,77
500 x 75	52,53
500 x 100	60,02
500 x 150	61,28
500 x 200	71,28
600 x 75	61,28
600 x 100	62,53
600 x 150	68,78
600 x 200	81,29
800 x 75	65,02
800 x 100	68,78
800 x 150	73,78
800 x 200	88,78
1000 x 100	80,03
1000 x 150	82,53
1000 x 200	96,29

KGC20V et KGC2VO (double déflexion)



Côtes nominales (mm)	Finition galva
B x H	Prix
200 x 100	46,28
300 x 100	53,78
300 x 150	65,02
400 x 75	61,28
400 x 100	63,77
400 x 150	77,53
400 x 200	86,28
500 x 75	73,78
500 x 100	76,29
500 x 150	92,53
500 x 200	95,03
600 x 75	88,78
600 x 100	92,20
600 x 150	98,78
600 x 200	113,78
800 x 75	92,53
800 x 100	96,29
800 x 150	112,53
800 x 200	138,79
1000 x 100	105,03
1000 x 150	125,03
1000 x 200	177,55

Registre SC



Côtes nominales (mm)	SC
B x H	Prix
200 x 100	16,60
300 x 100	21,27
300 x 150	23,71
400 x 75	18,40
400 x 100	22,40
400 x 150	23,80
400 x 200	32,44
500 x 75	22,00
500 x 100	23,20
500 x 150	27,20
500 x 200	33,20
600 x 75	28,70
600 x 100	30,00
600 x 150	36,27
600 x 200	43,66
800 x 75	31,60
800 x 100	40,00
800 x 150	39,20
800 x 200	46,40
1000 x 100	46,28
1000 x 150	53,78
1000 x 200	57,52

Registre à pelles SK



Côtes nominales (mm)	SK
B x H	Prix
200 x 100	44,06
300 x 100	54,78
300 x 150	57,17
400 x 75	43,77
400 x 100	54,78
400 x 150	69,07
400 x 200	71,45
500 x 75	57,52
500 x 100	64,31
500 x 150	69,07
500 x 200	82,17
600 x 75	67,88
600 x 100	71,45
600 x 150	79,30
600 x 200	80,98
800 x 75	72,64
800 x 100	76,21
800 x 150	101,21
800 x 200	108,36
1000 x 100	88,12
1000 x 150	121,29
1000 x 200	135,75

Autres dimensions ou finitions ? Côtes sur mesure ?
Pensez à nous consulter.



KGCAOV

DESCRIPTION

Grilles en aluminium simple déflexion à ailettes mobiles à monter sur gaines circulaires.

Les grilles KGCAO sont équipées d'une rangée d'ailettes horizontales. Les grilles KGCAOV ont une rangée d'ailettes verticales en plus (au second plan). S'adaptent à des gaines de diamètres 250mm à 800mm (préciser le diamètre désiré lors de la commande).

APPLICATIONS

Convient parfaitement à la ventilation, au chauffage et au refroidissement de locaux (halls, salles polyvalentes, magasins etc...).

FONCTIONNEMENT

L'orientation du flux d'air est réglable : chacune des ailettes est montée sur pivot.

Chaque ailette est indépendante pour un meilleur réglage.

CONSTRUCTION

Profils et ailettes en aluminium anodisé extrudé.

Ailettes montées sur guides en ABS assurant la mobilité et l'orientation.

Flasque d'adaptation au conduit circulaire en ABS antistatique du Ø250 à Ø800mm.

FINITION

Couleur aluminium anodisé.

FIXATION

Fixation par coulisses latérales se prenant sur la gaine (cf. encart ci-contre).

Cette grille peut également être fixée par vis apparentes.

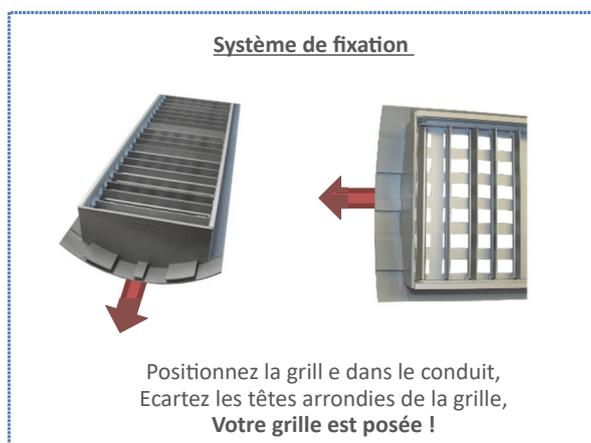

CODIFICATION : KGCA ...

Modèle "O" : simple déflexion "VO" : double déflexion

Largeur H

Longueur B

Diamètre conduit (250 à 630)

DIMENSIONS

A la commande, précisez le diamètre Ø du conduit sur lequel sera montée la grille
 Diamètres disponibles : 250, 315, 400, 500 et 630mm.
 (pour les diamètres non listés et compris entre 250 et 800mm, choisir le diamètre le plus proche).

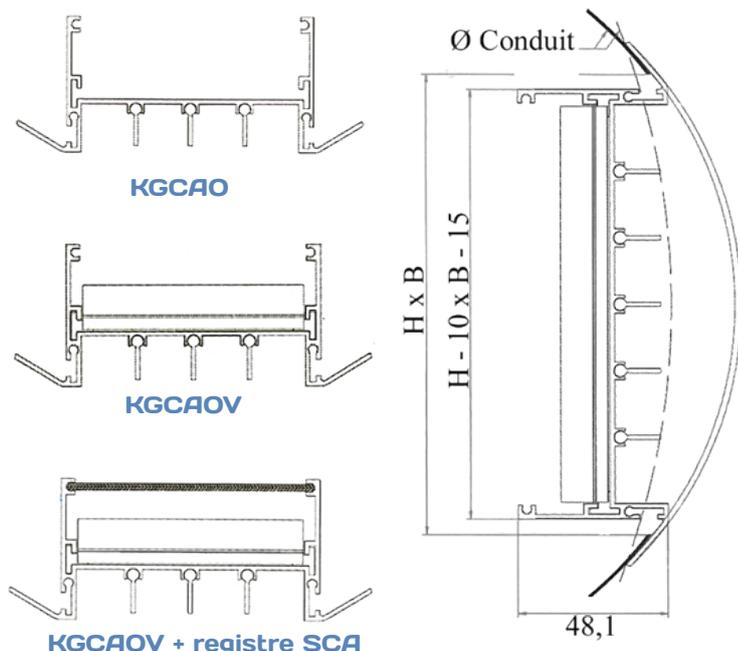

Dimensions et débit d'air

Côtes Nominales (mm)	Débits (m3/h)	
	NR-25dB	NR-35dB
B x H		
200 x 100	130	250
200 x 150	180	350
300 x 100	190	380
300 x 150	280	500
400 x 100	220	450
400 x 150	270	580
400 x 200	370	600
500 x 100	280	550
500 x 150	450	850
500 x 200	600	980
600 x 100	350	750
600 x 150	550	970
600 x 200	720	1200
800 x 100	530	1000
800 x 150	720	1150
800 x 200	950	1700
1000 x 100	700	1300
1000 x 150	1050	2000
1000 x 200	1200	2100

NR : Niveau sonore résiduel - indice d'évaluation du bruit en dB, sans atténuation due au local

PRIX

Modèle KGCAO



Côtes nom. (mm)	Prix
B x H	
200 x 100	25,74
200 x 150	29,65
300 x 100	33,51
300 x 150	38,93
400 x 100	41,66
400 x 150	48,89
400 x 200	65,31
500 x 100	48,97
500 x 150	57,78
500 x 200	77,76
600 x 100	54,95
600 x 150	64,58
600 x 200	87,33
800 x 100	71,79
800 x 150	84,64
800 x 200	115,15
1000 x 100	86,74
1000 x 150	102,41
1000 x 200	139,98

Modèle KGCAOV



Côtes nom. (mm)	Prix
B x H	
200 x 100	34,31
200 x 150	39,85
300 x 100	45,41
300 x 150	53,37
400 x 100	57,16
400 x 150	67,96
400 x 200	80,72
500 x 100	67,90
500 x 150	81,07
500 x 200	96,69
600 x 100	76,46
600 x 150	93,18
600 x 200	109,03
800 x 100	104,06
800 x 150	123,68
800 x 200	147,98
1000 x 100	125,81
1000 x 150	150,30
1000 x 200	180,02

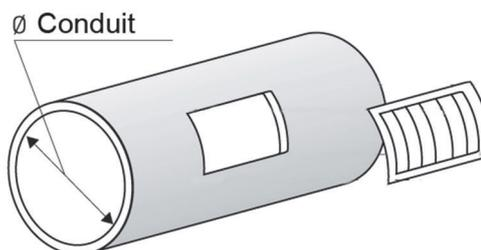

A la commande :

Précisez le diamètre Ø (en mm) du conduit sur lequel sera montée la grille

Diamètres disponibles : 250, 315, 400, 500 et 630mm.

Pour les diamètres non listés et compris entre 250 et 800mm, choisir le diamètre le plus proche.

Autres finitions ? Pensez à nous consulter.

ACCESSOIRES

Répartiteur en acier : SCA



SCA	Côtes nom. (mm)	Prix
Code	B x H	
SCA200100	200 x 100	28,76
SCA200150	200 x 150	32,52
SCA300100	300 x 100	36,27
SCA300150	300 x 150	41,28
SCA400100	400 x 100	29,25
SCA400150	400 x 150	50,02
SCA400200	400 x 200	63,77
SCA500100	500 x 100	51,28
SCA500150	500 x 150	58,77
SCA500200	500 x 200	75,03
SCA600100	600 x 100	56,27
SCA600150	600 x 150	65,02
SCA600200	600 x 200	83,77
SCA800100	800 x 100	72,53
SCA800150	800 x 150	83,77
SCA800200	800 x 200	107,54
SCA1000100	1000 x 100	81,29
SCA1000150	1000 x 150	100,03
SCA1000200	1000 x 200	116,87

Registre à glissieres en acier : SKA



SKA	Côtes nom. (mm)	Prix
Code	A x B	
SKA200100	200 x 100	24,19
SKA200150	200 x 150	27,81
SKA300100	300 x 100	30,11
SKA300150	300 x 150	34,93
SKA400100	400 x 100	38,77
SKA400150	400 x 150	42,65
SKA400200	400 x 200	54,79
SKA500100	500 x 100	42,98
SKA500150	500 x 150	50,28
SKA500200	500 x 200	64,43
SKA600100	600 x 100	46,94
SKA600150	600 x 150	54,58
SKA600200	600 x 200	71,65
SKA800100	800 x 100	59,89
SKA800150	800 x 150	70,63
SKA800200	800 x 200	78,83
SKA1000100	1000 x 100	71,69
SKA1000150	1000 x 150	85,12
SKA1000200	1000 x 200	113,31



KDB40

DESCRIPTION

Grilles en acier peint pour montage sur gaine circulaire. Elles présentent comme particularité de s'intégrer parfaitement grâce à des flasques incurvées aux diamètres des gaines.

APPLICATIONS

Convient parfaitement à la ventilation, au chauffage et au refroidissement de locaux (halls, salles polyvalentes, magasins etc...).

FONCTIONNEMENT

L'orientation du flux d'air est réglable : chacune des buses est montée sur pivot. Chaque buse est indépendante pour un meilleur réglage.

CONSTRUCTION

Cadre en acier galvanisé peint.
Buses en pvc orientables sur plusieurs directions.

FINITION

En standard : Acier galvanisé. OPTION Peinture : RAL sur demande.

FIXATION

Fixation par vis apparentes sur le cadre de la grille.

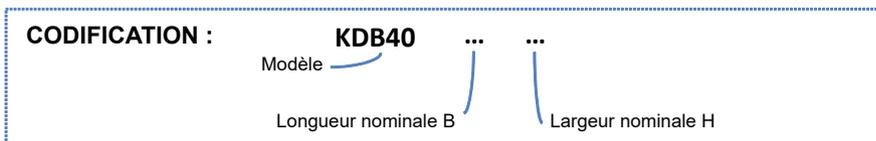

DIMENSIONS & DÉBITS

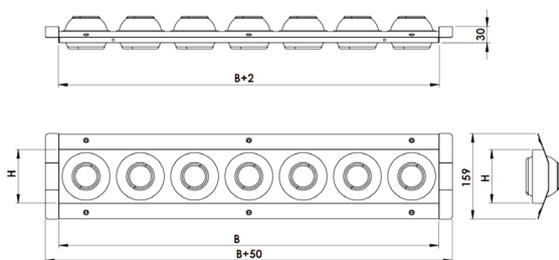

Dimensions

KDB40

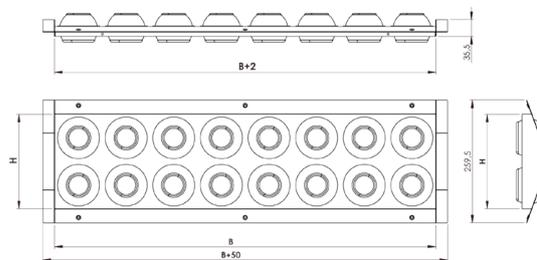

Dimensions

Modèle	Côtes nominales (mm)		Nombre de buses	Débits (m3/h)	
	B	H		NR = 25 dB	NR = 35 dB
300 x 100	300	100	3	180	265
400 x 100	400	100	4	232	337
500 x 100	500	100	5	273	415
600 x 100	600	100	6	312	485
700 x 100	700	100	7	349	557
800 x 100	800	100	8	378	622
900 x 100	900	100	9	396	680
1000 x 100	1000	100	10	422	743
1100 x 100	1100	100	11	445	806
1200 x 100	1200	100	12	467	867

Modèle	Côtes nominales (mm)		Nombre de buses	Débits (m3/h)	
	B	H		NR = 25 dB	NR = 35 dB
300 x 200	300	200	6	303	480
400 x 200	400	200	8	367	615
500 x 200	500	200	10	422	743
600 x 200	600	200	12	467	867
700 x 200	700	200	14	505	985
800 x 200	800	200	16	540	1100
900 x 200	900	200	18	565	1210
1000 x 200	1000	200	20	585	1320
1200 x 200	1100	200	22	600	1425
1200 x 200	1200	200	24	610	1525

NR : Niveau sonore résiduel - indice d'évaluation du bruit en dB, sans atténuation due au local

A préciser à la commande :

Diamètre de la gaine sur laquelle sera installée la grille.

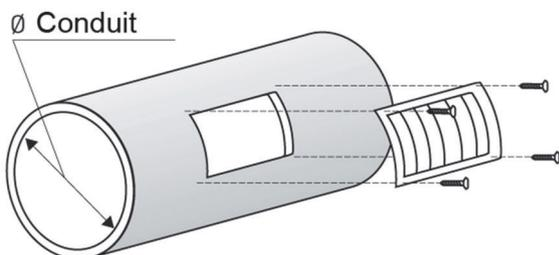

Diamètres disponibles en fonction de la côte H

Largeur de la grille	Diamètre du conduit
Côte H	Ø
100	315 A 900
200	630 A 1400

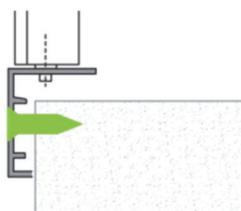

Fixation par vis :
Le cadre de la grille est équipé de trous chanfreinés pour que les têtes de vis affleurent.

KDB40 :
Détails du flux d'air.

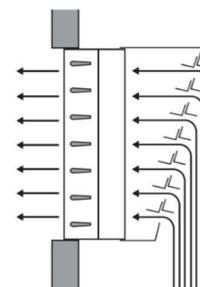
PRIX
KDB40 (Hauteur 100)

Côtes nominales (mm)	Finition galva
B x H	Prix
300 x 100	148,82
400 x 100	179,71
500 x 100	210,66
600 x 100	302,00
700 x 100	277,85
800 x 100	308,80
900 x 100	339,75
1000 x 100	370,64
1100 x 100	401,57
1200 x 100	432,54

KDB40 (Hauteur 200)

Côtes nominales (mm)	Finition galva
B x H	Prix
300 x 200	239,49
400 x 200	436,42
500 x 200	360,99
600 x 200	427,04
700 x 200	487,79
800 x 200	671,23
900 x 200	609,27
1000 x 200	670,01
1100 x 200	730,77
1200 x 200	791,46

Autres dimensions ou finitions ? Côtes sur mesure ?
Pensez à nous consulter.



KPC



KPCR



KPSR

DESCRIPTION

Grilles de sol à barres fixes en aluminium anodisé livrée avec un cadre de montage.

La gamme se décline en diverses dimensions dont une spéciale pour plancher technique : 600x600.

KPCR : le cadre de montage intègre un système de réglage de la planéité pour un ajustement précis.

KPSR : Spécialement conçu pour planchers techniques, équipé d'un plenum de soufflage/reprise avec isolation phonique

APPLICATIONS

Convient parfaitement à la ventilation, au chauffage et au refroidissement de locaux.

CONSTRUCTION

Cadre et profils en aluminium anodisé.

Les ailettes sont disponibles en 2 versions :

- Profil en T : déflexion 0° (le flux d'air est diffusé uniformément),

- Profil en L : déflexion 20° (le flux d'air est orienté dans une direction).Registre optionnel monté sur grille en usine.

FINITION

Grille et cadre disponibles en finition aluminium anodisé.

FIXATION

Sur contre cadre de scellement (KPC) ou sur contre cadre de scellement réglable (KPCR).

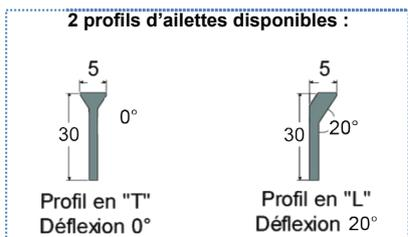

CODIFICATION : KP

Modèle Largeur nominale (H)
 Type de cadre : Longueur nominale (B)
 "C" : Cadre standard
 "RC" : Cadre réglable
 "SR" : soufflage/reprise
 Type d'ailette :
 "T" : Déflexion 0°
 "L" : Déflexion 20°

DIMENSIONS ET DEBITS D'AIR : KPC ET KPCR

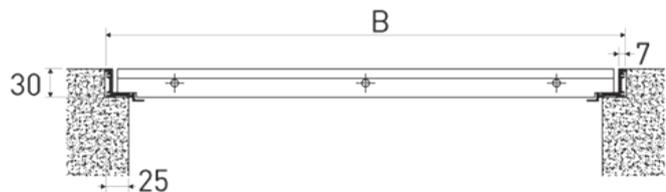

KPC

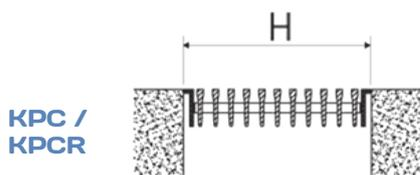

KPC / KPCR

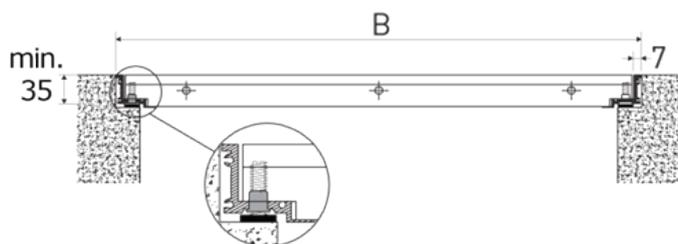

KPSR

NR : Niveau sonore résiduel - indice d'évaluation du bruit en dB, sans atténuation due au local

Dimensions et débits d'air des KPC et KPCR

Côtes nominales (mm)	Débits (m3/h)		Côtes nominales (mm)	Débits (m3/h)	
	NR= 25dB	NR= 35dB		B x H	NR= 25dB
300 x 100	130	180	800 x 100	330	490
300 x 150	190	280	800 x 150	500	730
400 x 100	170	240	800 x 200	670	980
400 x 150	250	370	800 x 300	1000	1470
400 x 200	330	490	1000 x 100	420	610
500 x 100	210	310	1000 x 150	630	920
500 x 150	310	460	1000 x 200	830	1220
500 x 200	420	610	1000 x 300	1250	1830
500 x 300	630	920			
600 x 100	250	370			
600 x 150	380	550			
600 x 200	500	730			
600 x 300	750	1100			
600 x 600	1500	2200			

DIMENSIONS : KPSR

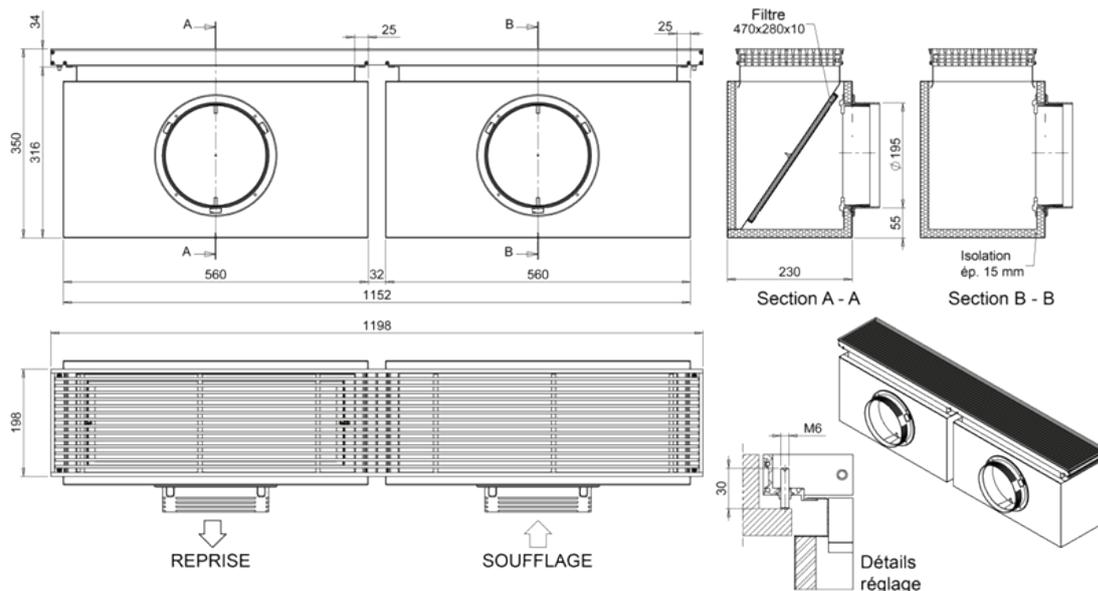

PRIX

Modèle KPC



Côtes nom. (mm)	Finition Alu	Prix
B x H		
300x100		36,27
300x150		52,53
400x100		47,53
400x150		67,53
400x200		92,53
500x100		58,77
500x150		86,28
500x200		115,03
600x100		68,78
600x150		103,79
600x200		159,19
600x300		192,55
600x600		325,07
800x100		91,28
800x150		176,80
800x200		200,05
800x300		253,81
1000x100		115,03
1000x150		172,55
1000x200		247,56
1000x300		317,58

Modèle KPRC



Côtes nom. (mm)	Finition Alu	Prix
B x H		
300x100		76,00
300x150		63,77
400x100		62,53
400x150		82,53
400x200		143,80
500x100		73,78
500x150		103,79
500x200		128,79
600x100		123,20
600x150		158,00
600x200		155,04
600x300		215,06
600x600		352,58
800x100		152,70
800x150		172,73
800x200		261,00
800x300		285,06
1000x100		181,20
1000x150		190,00
1000x200		267,57
1000x300		356,33

Modèle KPSR + plenum



Côtes nom. (mm)	Finition Alu
B x H	Prix
1198x198	650,13

Autres dimensions ou finitions ?
Côtes sur mesure ?
Pensez à nous consulter.

ACCESSOIRES

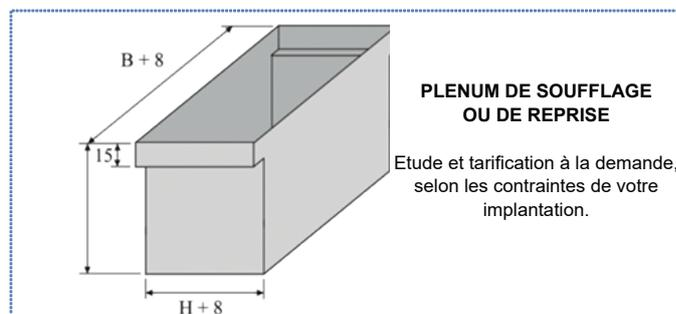

Registre SC

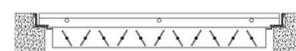

Côtes nom. (mm)	Finition Alu
B x H	Prix
300x100	21,27
300x150	23,71
400x100	22,40
400x150	23,80
400x200	32,44
500x100	23,20
500x150	27,20
500x200	33,20
600x100	30,00
600x150	36,27
600x200	43,66
600x300	51,28
600x600	88,78
800x100	40,00
800x150	39,20
800x200	46,40
800x300	53,20
1000x100	46,28
1000x150	53,78
1000x200	57,52
1000x300	61,74

KPZ



DESCRIPTION

Grilles de sol à barres fixes en aluminium anodisé livrée avec un cadre de recouvrement.

APPLICATIONS

Convient parfaitement à la ventilation, au chauffage et au refroidissement de locaux.

CONSTRUCTION

Cadre et profils en aluminium anodisé.
Registre optionnel monté sur grille en usine.

FINITION

Grille et cadre disponibles en finition aluminium anodisé.

FIXATION

Fixation sur plenum selon configuration.

CODIFICATION :



DIMENSIONS

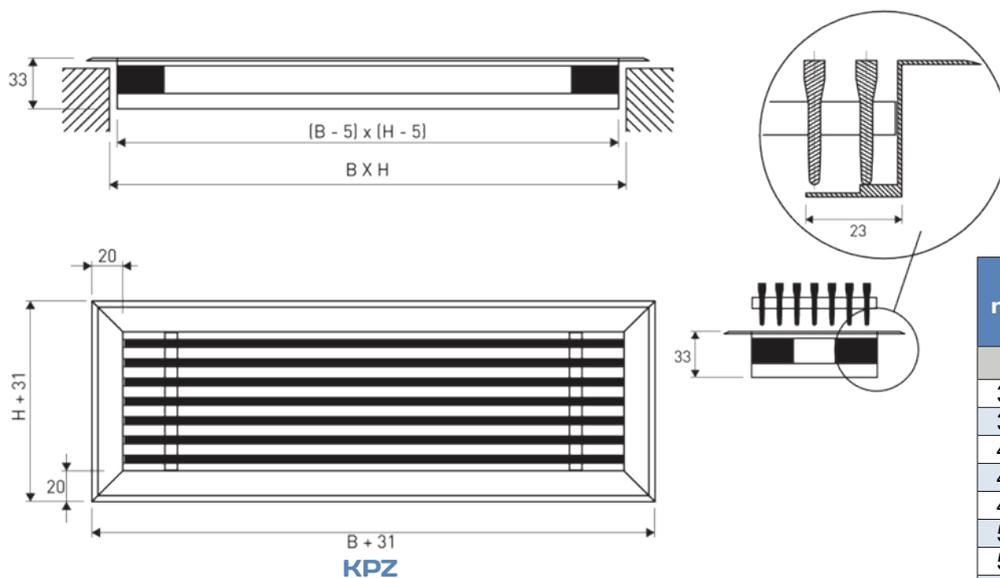

Côtes nominales (mm)	Débits (m3/h)	
	NR-25dB	NR-35dB
300 x 100	130	180
300 x 150	190	280
400 x 100	170	240
400 x 150	250	370
400 x 200	330	490
500 x 100	210	310
500 x 150	310	460
500 x 200	420	610
600 x 100	250	370
600 x 150	380	550
600 x 200	500	730
800 x 100	330	490
800 x 150	500	730
800 x 200	670	980
1000 x 100	420	610
1000 x 150	630	920
1000 x 200	830	1220

NR : Niveau sonore résiduel - indice d'évaluation du bruit en dB, sans atténuation due au local

PRIX

Modèle KPZ



Côtes nominales (mm)	Finition Alu
B x H	Prix
300 x 100	49,00
300 x 150	68,00
400 x 100	63,00
400 x 150	86,00
400 x 200	110,00
500 x 100	76,00
500 x 150	105,00
500 x 200	133,00
600 x 100	100,00
600 x 150	137,80
600 x 200	190,00
800 x 100	130,00
800 x 150	159,00
800 x 200	241,00
1000 x 100	161,00
1000 x 150	220,00
1000 x 200	263,00

Autres dimensions ou finitions ?
Côtes sur mesure ?
Pensez à nous consulter.

POSE DE LA GRILLE DE SOL KPZ :

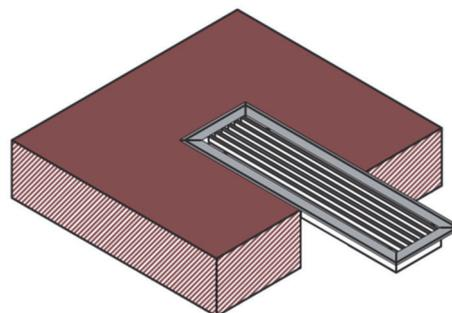

Pose en recouvrement sur le sol

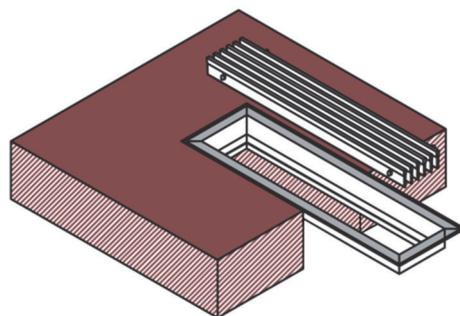

Moyeu central amovible pour nettoyage plenum

ACCESSOIRES

PLENUM DE SOUFFLAGE OU DE REPRISE

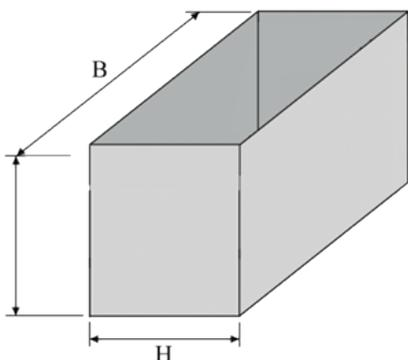

Etude et tarification à la demande, selon les contraintes de votre implantation.

Registre SCZ (livré monté sur la grille)

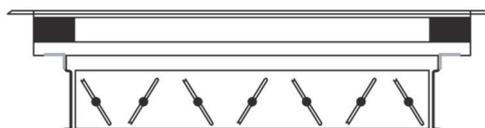

Côtes nominales (mm)	SCZ
B x H	Prix
300 x 100	20,02
300 x 150	25,02
400 x 100	22,52
400 x 150	26,28
400 x 200	33,77
500 x 100	27,53
500 x 150	31,27
500 x 200	40,02

Côtes nominales (mm)	SCZ
B x H	Prix
600 x 100	31,27
600 x 150	35,01
600 x 200	38,77
800 x 100	40,02
800 x 150	45,02
800 x 200	53,78
1000 x 100	48,77
1000 x 150	53,78
1000 x 200	60,02



FTD

DESCRIPTION

Bouche de sol avec effet hélicoïdal.
Cette bouche est équipée d'un collecteur de poussière.

APPLICATIONS

Convient parfaitement à tous les faux planchers.
Convient parfaitement à la ventilation, au chauffage et au refroidissement de locaux (théâtres, cinémas, etc.).

CONSTRUCTION

La bouche est réalisée en fonte d'aluminium sablé.
Le collecteur de poussière et les ailettes hélicoïdes sont en acier galvanisé.

FINITION

Grille disponible en finition aluminium.
Peinture noire antistatique pour colerette et éléments de réglage.

FIXATION

Se pose simplement sur la structure d'un plancher technique.

CODIFICATION :

FTD ...

Modèle

Diamètre nominal

DIMENSIONS

FTD : vue de dessus

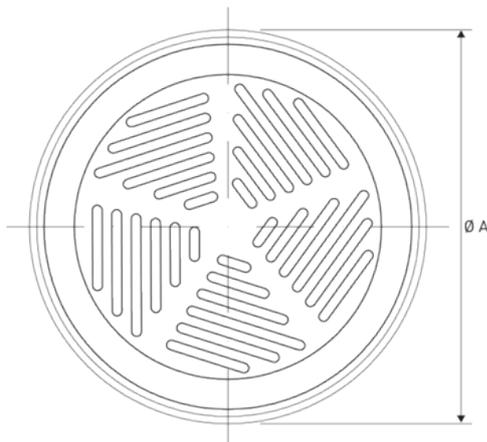

FTD : vue de côté

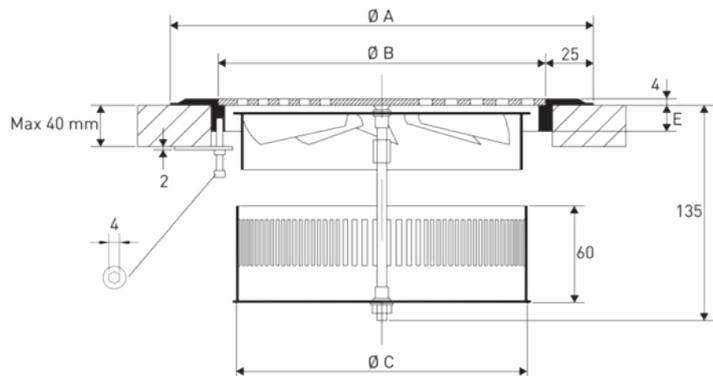

Diamètre nominale (mm)	Autres côtes (mm)				Débits (m ³ /h)	
	Ø A	Ø B	Ø C	E	Mini	Maxi
150	190	140	126	14	40	80
200	240	190	176	19	50	100

PRIX

Modèle FTD

Diamètre nominale (mm)		Prix
A		
150		117,89
200		122,66

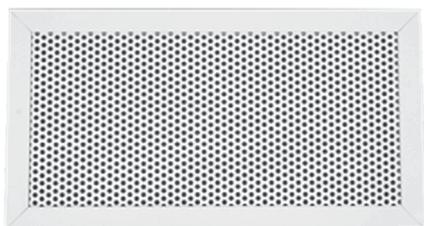

KQC



Détail grille

DESCRIPTION

Les grilles KQC sont spécialement adaptées à la reprise d'air. Ce modèle est équipé d'un cadre permettant le raccordement sur gaine.

APPLICATIONS

Grille de reprise d'air, convient à toute application relative au traitement d'air ou simple ventilation. Convient à tous types de locaux.

CONSTRUCTION

Grille en tôle d'acier perforée. Cadre en profilés d'aluminium.

FINITION

Laquée blanc RAL 9016.

FIXATION

Cette grille se fixe par clips ou par vis sur plenum ou directement sur gaine.

CODIFICATION :



DIMENSIONS

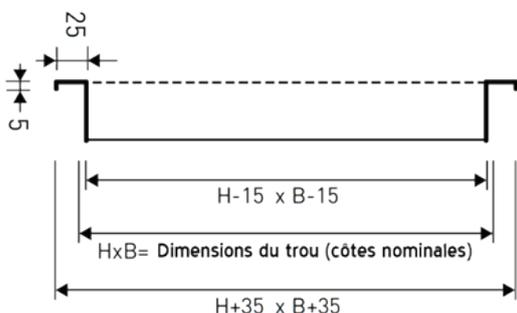

KQC

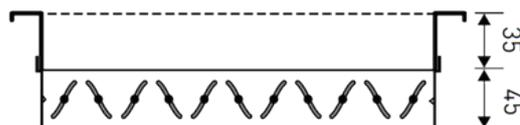

KQC + registre SC

PRIX

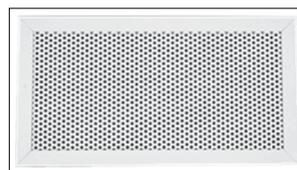

Dimensions et débits d'air

Côtes nominales (mm)	Débits (m3/h)	
	Mini	Maxi
B x H		
300x300	120	260
400x300	160	360
400x400	220	490
500x300	200	460
500x400	280	630
500x500	360	810
600x300	250	560
600x400	350	680
600x500	450	1000
600x600	550	1220
800x300	350	780
800x400	480	1070
800x500	620	1380
800x600	760	1690
1000x300	450	1000
1000x400	620	1380
1000x500	790	1770
1000x600	980	2180

Côtes nominales (mm)	Prix
B x H	
300x300	62,00
400x300	72,00
400x400	82,00
500x300	80,00
500x400	97,53
500x500	107,54
600x300	93,73
600x400	108,78
600x500	122,54
600x600	128,80
800x300	110,03
800x400	127,54
800x500	143,79
800x600	161,30
1000x300	126,29
1000x400	146,29
1000x500	166,30
1000x600	185,05

Autres dimensions ou finitions ? Côtes sur mesure ? Pensez à nous consulter.



KQD



Détail grille

CODIFICATION :



DESCRIPTION

Les grilles KQDFP sont spécialement adaptées à la reprise d'air. Ce modèle est équipé d'un cadre permettant le raccordement sur gaine. Il est conçu pour accueillir un filtre (EU3).

APPLICATIONS

Grille de reprise d'air, convient à toute application relative au traitement d'air ou simple ventilation.

Convient à tous types de locaux.

Cette grille peut également faire office de trappe de visite.

FONCTIONNEMENT

Pour accéder au filtre, il suffit de déverrouiller le système en exerçant une pression sur le noyau de la grille. Le système "Push-Pull" laisse alors pivoter le noyau et le filtre devient accessible.

Pour verrouiller à nouveau le système, il suffit de repousser la partie centrale.

CONSTRUCTION

KQD : grille en tôle d'acier perforée avec cadre périphérique, montée sur charnière.

Equipée du système " push-pull " pour l'ouverture et l'accès au filtre

FINITION

Laquée blanc RAL 9016.

FIXATION

Cette grille peut être fixée :

- Par vis sur plenum ou directement sur gaine,
- fixée sur contre cadre à sceller.

DIMENSIONS

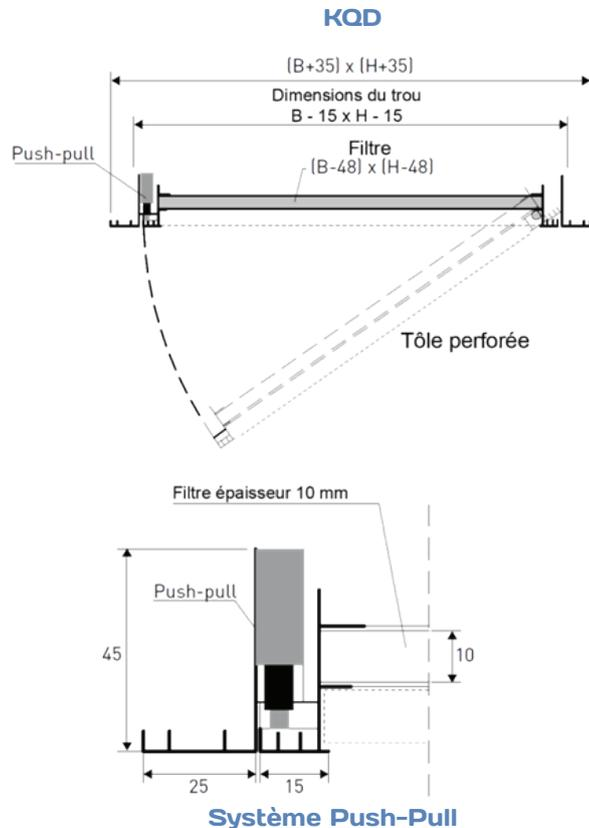

Dimensions et débits

Côtés nominaux (mm)	Débits (m3/h)	
	Mini	Maxi
200x200	50	190
200x300	80	280
200x400	110	380
200x500	140	480
200x600	170	570
300x200	80	280
300x300	120	430
300x400	170	580
300x500	210	720
300x600	250	870
400x200	110	380
400x300	170	580
400x400	220	770
400x500	280	970
400x600	340	1160
500x200	140	480
500x300	210	720
500x400	280	960
500x500	350	1210
500x600	420	1460

Dimensions et débits (suite)

Côtés nominaux (mm)	Débits (m3/h)	
	Mini	Maxi
600x200	160	570
600x300	250	870
600x400	340	1160
600x500	430	1460
600x600	510	1760
800x200	220	760
800x300	330	1160
800x400	460	1560
800x500	560	1960
800x600	690	2350
1000x200	140	920
1000x300	400	1390
1000x400	540	1850
1000x500	680	2300
1000x600	810	2800

PRIX

Modèle KQD

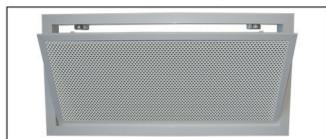

Côtes nominales (mm)	Prix
B x H	
200x200	88,78
200x300	100,03
200x400	110,03
200x500	115,03
200x600	127,54
300x200	95,00
300x300	107,54
300x400	122,54
300x500	131,30
300x600	145,04
400x200	110,03
400x300	126,63
400x400	125,40
400x500	146,29
400x600	155,04
500x200	110,40
500x300	131,30
500x400	146,29
500x500	156,30
500x600	171,30

Modèle KQD (suite)



Côtes nominales (mm)	Prix
B x H	
600x200	133,00
600x300	145,05
600x400	147,20
600x500	163,20
600x600	184,00
800x200	143,79
800x300	166,50
800x400	182,55
800x500	203,75
800x600	227,56
1000x200	156,30
1000x300	180,05
1000x400	207,56
1000x500	235,06
1000x600	265,06

Autres dimensions ou finitions ?
Côtes sur mesure ?
Pensez à nous consulter.

Détail de l'accès au filtre

1- Ouvrez la grille par simple pression sur la partie centrale. Le système PUSH-PULL se débloque, le noyau pivote.

Ouverture

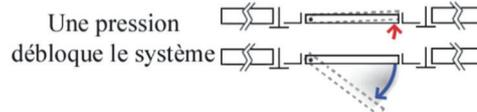

2- Faites pivoter le téton de maintien en position du filtre.



- 3- Faites glisser le filtre directement dans un sac poubelle.
- 4- Installez votre nouveau filtre et repositionnez le téton de maintien.
- 5- Faites pivoter le noyau de la grille en exerçant une pression suffisante pour verrouiller le système PUSH-PULL.

Fermeture

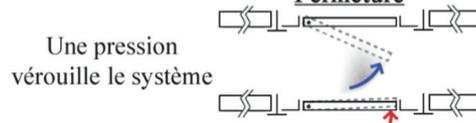

ACCESSOIRES



**Filtere de recharge
FILTREFP : cf. p.154**



**Contre cadre CT :
cf. p.149**

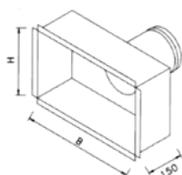

**Plenum CS3 :
cf. p.157**

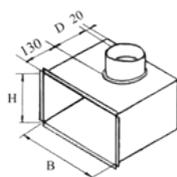

**Plenum CS4 :
cf. p.157**

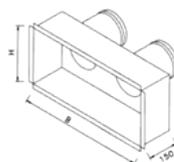

**Plenum CS5 :
cf. p.159**

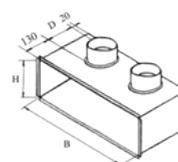

**Plenum CS6 :
cf. p.159**

GAMME: KQFP - KQCFP - KQDFP



DESCRIPTION

Les grilles KQ-FP sont spécialement adaptées à la reprise d'air en faux plafond et remplacent une dalle 600 x 600.
 KQCFP : ce modèle est équipé d'un cadre permettant le raccordement sur gaine ou plenum.
 KQDFP : ce modèle est spécialement adapté à la reprise d'air en faux plafond et remplace une dalle de 600 x 600.

APPLICATIONS

Grille de reprise d'air, convient à toute application relative au traitement d'air ou simple ventilation.
 Convient à tous types de locaux.
 Cette grille peut également faire office de trappe de visite.

CONSTRUCTION

Grille en tôle d'acier perforée, remplace dalle 600 x 600 ou 675x675.

FINITION

Laquée blanc RAL 9016.

FIXATION

Par vis sur plenum, posé sur l'armature du faux-plafond.

KQDFP et KQCFP, ces grilles peuvent être fixées :

- Par vis sur plenum ou directement sur gaine ou contre-cadre,
- Simplement posée sur l'armature du faux-plafond (à sécuriser avec reprise de charge).

CODIFICATION :

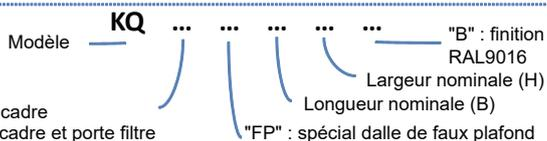

DIMENSIONS

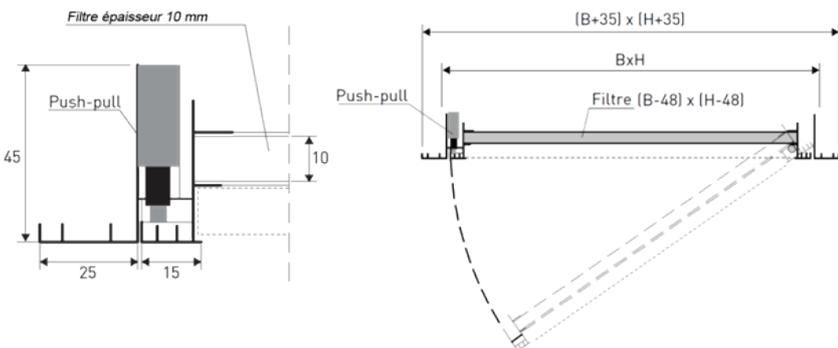
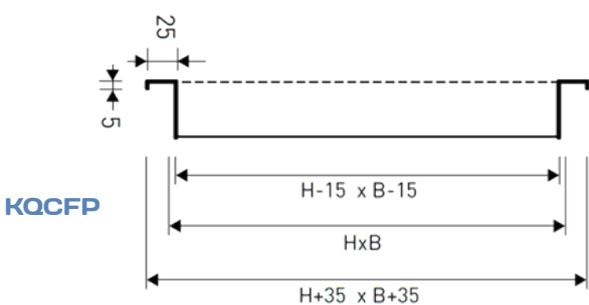
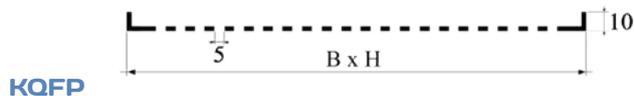

KQFP

Côtes nominales (mm)	Débits (m3/h)		
	B x H	Mini	Maxi
595 x 595	540	1200	
670 x 670	675	1500	

KQCFP

Côtes nominales (mm)	Côtes hors tout	Débits (m3/h)	
		B x H	Mini
560 x 560	595 x 595	500	1150
635 x 635	670 x 670	625	1430

KQDFP

Côtes nominales (mm)	Côtes hors tout	Débits (m3/h)	
		B x H	Mini
560 x 560	595 x 595	380	1080
635 x 635	670 x 670	475	1350

PRIX

KQFP		KQCFP	
Côtes nominales (mm)	Prix	Côtes nominales (mm)	Prix
B x H		B x H	
595 x 595	55,50	560 x 560	102,54
670 x 670	101,29	635 x 635	132,54

KQDFP	
Côtes nominales (mm)	Prix
B x H	
560 x 560	179,00
635 x 635	187,56

Autres dimensions ou finitions ?
Côtes sur mesure ?
Pensez à nous consulter.

VARIANTE

Faux plafonds FINELINE

Possibilité de réaliser le cadre spécial support de faux plafond type FINELINE pour une intégration parfaite sur ce type de support.

Tarif : nous consulter.

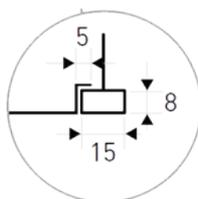

ACCESSOIRES

Plenum de soufflage isolé en tôle d'acier galvanisé

Plenum DP2IS	Côtes (mm)	Piquage (mm)	Plenum isolé
Code	A x B	D	Prix
DP2IS560560250	560x560	250	151,00
DP2IS635635315	635x635	315	176,00

Filtere FILTEREPF (média EU3)

Côtes (mm)	Compatibilité	Plenum nu
B x H	Code	Prix
512x512	KQDFP560560	42,00
587x587	KQDFP635635	67,00

Plenum isolé en tôle d'acier galvanisé DP2BIS

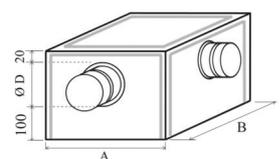

Cf. p.155

Détail de l'accès au filtre du modèle KQDFP

1- Ouvrez la grille par simple pression sur la partie centrale. Le système PUSH-PULL se débloque, le noyau pivote.

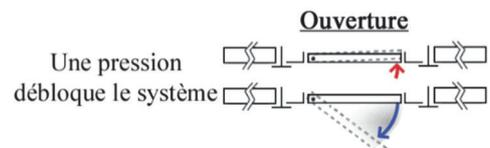

2- Faites pivoter le téton de maintien en position du filtre.

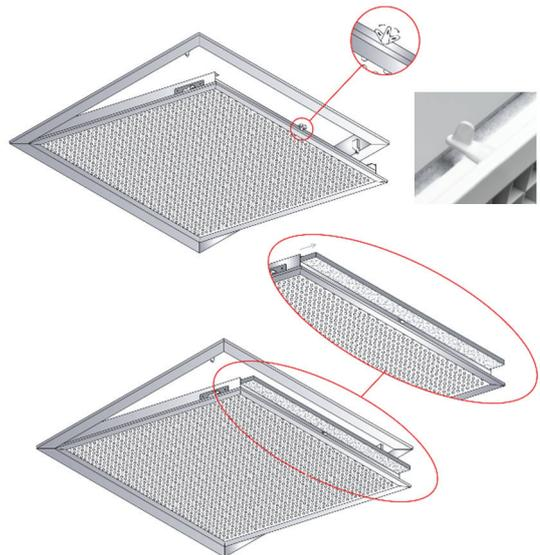

3- Faites glisser le filtre directement dans un sac poubelle.

4- Installez votre nouveau filtre et repositionnez le téton de maintien.

5- Faites pivoter le noyau de la grille en exerçant une pression suffisante pour verrouiller le système PUSH-PULL.

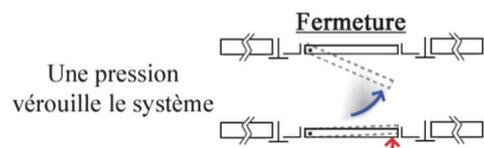

Vous avez changé votre filtre sans vous salir les mains !



KM

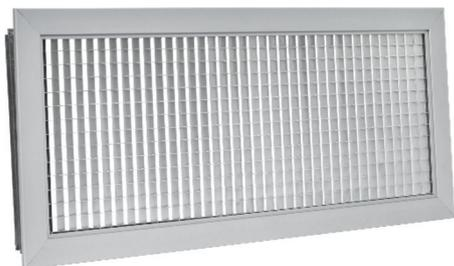

KMI

DESCRIPTION

Grille résille à maille 13 x 13mm.
Adaptées à la reprise d'air, elles offrent très peu de pertes de charges.
La version KMI possède 1 rang incliné à 45° permettant de masquer l'intérieur du réseau ou du plenum.

APPLICATIONS

Grille de reprise d'air avec faible perte de charge, convient à toute application relative au traitement d'air ou simple ventilation.

CONSTRUCTION

Cadre et résille en aluminium.
La version KMI possède 1 rang ailettes inclinées à 45° occultant la visibilité à travers la grille.

FINITION

- 2 finitions standards sont disponibles :
- Couleur alu anodisé
 - Peint époxy blanc RAL 9016 (ajouter B au code).
- Autres couleurs RAL : nous consulter

FIXATION

Fixation standard par clips sur contre-cadre ou plenum.
Autres modes de fixations disponibles : cf. page ci-contre.

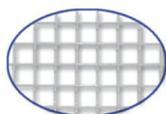

Résilles droites



Résilles inclinées

CODIFICATION :

KM Finitions :
 Modèle " " : aluminium
 " " : ailettes standards "B" : blanc RAL 9016
 "I" : ailettes inclinées Longueur nominale H (mm)
 Largeur nominale B (mm)

DIMENSIONS

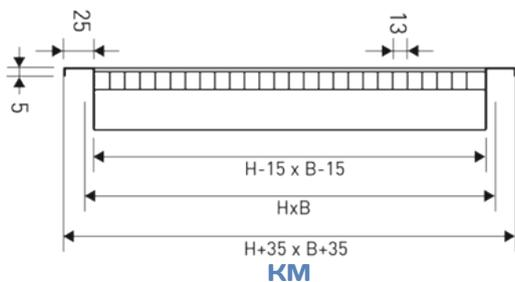

KM

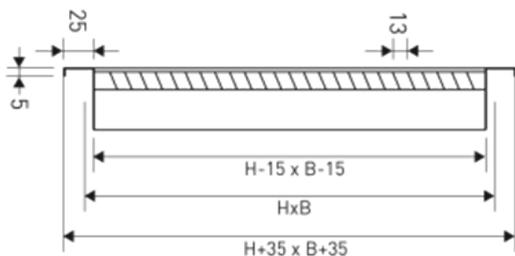

KMI

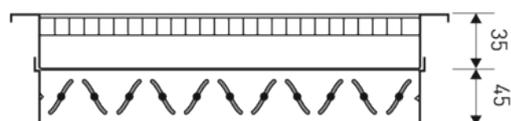

KM montée avec registre SC

Dimension et débit d'air des modèles KM et KMI

Côtés nominales (mm)	Débits (m3/h)		Côtés nominales (mm)	Débits (m3/h)	
	NR-25dB	NR-35dB		B x H	NR-25dB
200 x 100	180	300	600 x 100	440	600
200 x 150	210	330	600 x 150	650	900
200 x 200	300	400	600 x 200	850	1200
300 x 100	220	330	600 x 300	1400	1800
300 x 150	350	500	600 x 400	1800	2500
300 x 200	500	700	600 x 500	2000	3000
300 x 300	650	950	600 x 600	2600	3600
400 x 100	360	550	800 x 100	680	1050
400 x 150	420	680	800 x 150	800	1290
400 x 200	600	800	800 x 200	1140	1520
400 x 300	800	950	800 x 300	1520	1810
400 x 400	1200	1600	800 x 400	2280	3040
500 x 100	400	580	800 x 500	2850	3370
500 x 150	550	750	800 x 600	3400	4560
500 x 200	750	1000	1000 x 200	1430	1950
500 x 300	1100	1500	1000 x 300	2150	2900
500 x 400	1500	2100	1000 x 400	2800	3700
500 x 500	1900	2900	1000 x 500	2800	5000
			1000 x 600	4300	5900

NR : Niveau sonore résiduel - indice d'évaluation du bruit en dB, sans atténuation due au local

**Modèle KM
(résilles droites)**



**Modèle KMI
(résilles inclinées)**



Dimensions (mm)	Finition Blanc	Finition Alu	Dimensions (mm)	Finition Blanc	Finition Alu
B x H	Prix	Prix	B x H	Prix	Prix
200 x 100	30,01	25,02	200 x 100	35,01	28,76
200 x 150	35,01	28,76	200 x 150	40,02	32,52
200 x 200	32,00	36,27	200 x 200	34,80	38,77
300 x 100	35,01	28,76	300 x 100	38,77	31,27
300 x 150	42,52	36,27	300 x 150	47,53	40,02
300 x 200	52,53	43,77	300 x 200	57,52	47,53
300 x 300	71,28	58,77	300 x 300	78,78	65,02
400 x 100	38,77	31,27	400 x 100	42,52	36,27
400 x 150	51,28	42,52	400 x 150	57,52	47,53
400 x 200	58,00	55,02	400 x 200	72,48	60,02
400 x 300	85,02	71,28	400 x 300	96,29	80,03
400 x 400	108,78	91,28	400 x 400	93,20	98,78
500 x 150	58,77	48,77	500 x 150	68,78	57,52
500 x 200	78,78	65,02	500 x 200	85,02	71,28
500 x 300	77,00	82,53	500 x 300	84,60	91,28
500 x 400	128,79	107,54	500 x 400	143,79	120,03
500 x 500	156,30	130,04	500 x 500	172,37	143,79
600 x 150	71,28	58,77	600 x 150	78,78	65,02
600 x 200	85,02	71,28	600 x 200	96,29	80,03
600 x 300	119,99	98,78	600 x 300	132,54	111,29
600 x 400	118,80	126,29	600 x 400	168,79	140,03
600 x 500	188,79	148,00	600 x 500	210,05	175,04
600 x 600	218,80	181,30	600 x 600	238,81	198,80
800 x 150	85,02	71,28	800 x 150	96,29	80,03
800 x 200	106,29	88,78	800 x 200	120,03	98,78
800 x 300	156,30	130,04	800 x 300	171,30	142,54
800 x 400	201,31	167,54	800 x 400	218,80	181,30
800 x 500	246,31	206,31	800 x 500	273,81	227,56
800 x 600	286,32	238,81	800 x 600	315,07	262,57
1000 x 200	302,57	252,56	1000 x 200	121,00	127,54
1000 x 300	201,31	167,54	1000 x 300	221,31	185,05
1000 x 400	246,31	206,31	1000 x 400	275,06	228,81
1000 x 500	292,57	243,80	1000 x 500	322,58	268,82
1000 x 600	347,58	290,07	1000 x 600	297,60	318,83

**Autres dimensions ou finitions ?
Côtes sur mesure ?
Pensez à nous consulter.**

Systèmes de fixation disponibles

Standard :

Fixation par clips sur contre cadre, montage et démontage aisé.

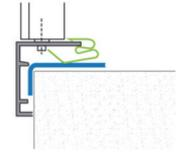

En option :

(Prix à la demande)

(Préciser l'option souhaitée à la commande)

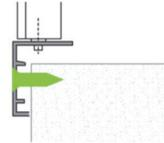

Fixation par vis :

Le cadre de la grille est équipé de trous chanfreinés pour que les têtes de vis affleurent.

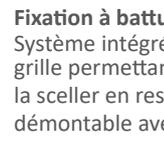

Fixation à battues :
Système intégré à la grille permettant de la sceller en restant démontable avec un tournevis.

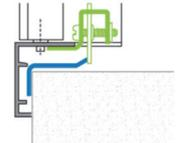

ACCESSOIRES



Registre SC :
cf. p.151



Contre cadre CT :
cf. p.149



Plenum CS3P :
cf. p.161

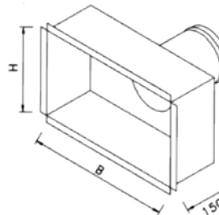

Plenum CS3 :
cf. p.157

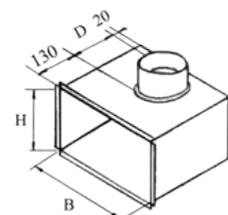

Plenum CS4 :
cf. p.157

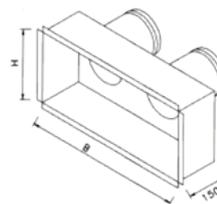

Plenum CS5 :
cf. p.160

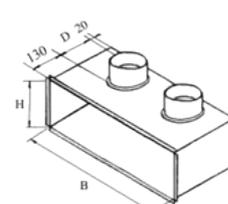

Plenum CS6 :
cf. p.160



KMD



DESCRIPTION

Grilles à résilles destinées à la reprise d'air. Elles sont montées sur charnières pour permettre l'accès au filtre. Elles sont équipées d'un filtre efficacité 85% gravi (inclus dans le prix).
 KMD : Résilles droites.
 KMDI : Cette version est équipée d'un rang d'ailettes inclinées à 45° permettant de masquer l'intérieur du réseau.

APPLICATIONS

Grille de reprise d'air avec faible perte de charge, convient à toute application relative au traitement d'air ou simple ventilation. Cette grille peut également faire office de trappe de visite.

FONCTIONNEMENT

Pour accéder au filtre, il suffit de déverrouiller le système en exerçant une pression sur le noyau de la grille. Le système "Push-Pull" laisse alors pivoter le noyau et le filtre devient accessible. Pour verrouiller à nouveau le système, il suffit d'exercer une nouvelle fois une pression vers le haut.

CONSTRUCTION

Cadre et résille en aluminium à maille 13x13. Grille avec cadre permettant le raccordement sur gaine ou plenum, la partie centrale est amovible pour accéder au filtre. Cette dernière est montée sur axe et le pivotement est actionné par le système "Push-Pull".

FINITION

- 3 finitions standards sont disponibles :
- Aluminium anodisé
 - Peinture époxy blanc RAL9016
 - Autres couleurs RAL : nous consulter.

FIXATION

Fixation sur cadre porteur ou vissé sur plenum.

CODIFICATION :

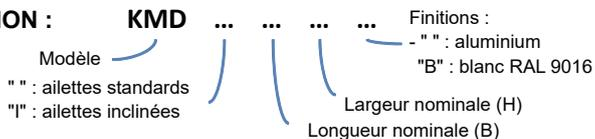

DIMENSIONS

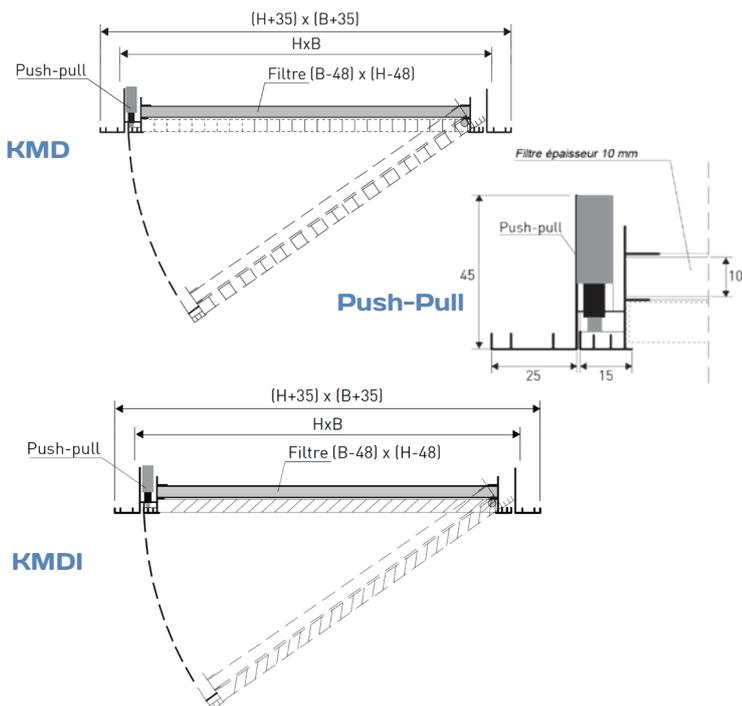

Côtes nom. (mm)	Débits (m3/h)		Côtes nom. (mm)	Débits (m3/h)	
	NR =25dB	NR =35dB		B x H	NR =25dB
200x200	220	320	500x200	600	800
200x300	350	450	500x300	900	1200
200x400	450	650	500x400	1200	1600
200x500	600	800	500x500	1600	2100
200x600	750	1000	500x600	1700	2300
300x200	350	450	600x200	750	1000
300x300	550	750	600x300	1100	1500
300x400	700	900	600x400	1500	2000
300x500	900	1200	600x500	1700	2300
300x600	1100	1500	600x600	2000	2800
400x200	450	650	800x300	1400	1800
400x300	700	900	800x400	1900	2500
400x400	900	1300	800x500	2100	3000
400x500	1200	1600	800x600	2800	3600
400x600	1500	2000			

NR : Niveau sonore résiduel - indice d'évaluation du bruit en dB, sans atténuation due au local

PRIX

**Modèle KMD
(résilles droites)**

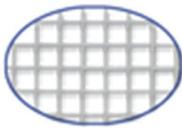

Côtes nominales (mm)	Finition	
	Blanc	Alu
B x H	Prix	Prix
200 x 200	73,78	73,78
200 x 300	77,53	77,53
200 x 400	96,29	96,29
200 x 500	113,78	113,78
200 x 600	127,54	127,54
300 x 200	87,76	77,53
300 x 300	97,53	97,53
300 x 400	120,03	120,03
300 x 500	135,03	135,03
300 x 600	155,04	155,04
400 x 200	96,29	96,29
400 x 300	97,53	97,53
400 x 400	138,60	136,29
400 x 500	170,04	170,04
400 x 600	196,30	196,30
500 x 200	115,20	113,78
500 x 300	138,40	135,03
500 x 400	170,04	170,04
500 x 500	197,55	197,55
500 x 600	200,05	200,05
600 x 200	142,43	127,54
600 x 300	155,04	155,04
600 x 400	196,30	196,30
600 x 500	200,05	200,05
600 x 600	237,56	271,60
800 x 300	202,00	197,55
800 x 400	246,31	246,31
800 x 500	275,06	275,06
800 x 600	325,07	325,07

**Modèle KMDI
(résilles inclinées)**

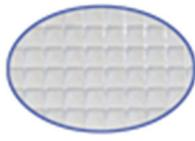

Côtes nominales (mm)	Finition	
	Blanc	Alu
B x H	Prix	Prix
200 x 200	80,00	82,53
200 x 300	86,28	86,28
200 x 400	107,54	107,54
200 x 500	126,29	126,29
200 x 600	141,60	142,54
300 x 200	86,00	86,28
300 x 300	109,00	108,78
300 x 400	133,79	133,79
300 x 500	150,04	150,04
300 x 600	172,55	172,55
400 x 200	107,60	107,54
400 x 300	132,80	121,29
400 x 400	152,40	152,55
400 x 500	188,79	188,79
400 x 600	218,80	218,80
500 x 200	127,54	127,54
500 x 300	152,00	151,30
500 x 400	189,60	190,04
500 x 500	222,60	318,00
500 x 600	251,31	251,31
600 x 200	141,60	142,54
600 x 300	174,80	172,55
600 x 400	219,60	220,05
600 x 500	267,40	225,05
600 x 600	298,80	320,00
800 x 300	222,00	221,31
800 x 400	275,00	275,06
800 x 500	312,00	306,32
800 x 600	356,00	362,58

Autres dimensions ou finitions ? Côtes sur mesure ? Pensez à nous consulter.

Détail de l'accès au filtre

1- Ouvrez la grille par simple pression sur la partie centrale. Le système PUSH-PULL se débloque, le noyau pivote.

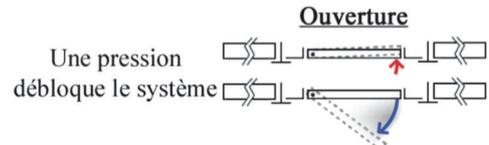

2- Faites pivoter le téton de maintien en position du filtre.

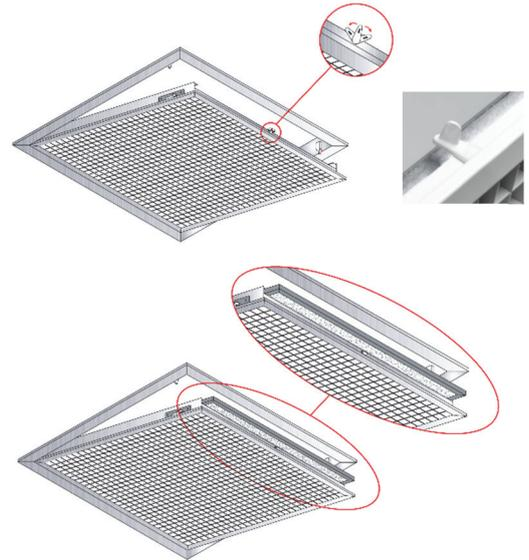

3- Faites glisser le filtre directement dans un sac poubelle.

4- Installez votre nouveau filtre et repositionnez le téton de maintien.

5- Faites pivoter le noyau de la grille en exerçant une pression suffisante pour verrouiller le système PUSH-PULL.

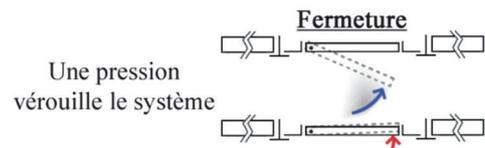

Vous avez changé votre filtre sans vous salir les mains !

ACCESSOIRES



**Filtre de rechange
FILTREPF :**
cf. p.154



Contre cadre CT :
cf. p.149



Plenum CS3P :
cf. p.161

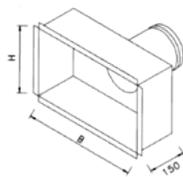

Plenum CS3 :
cf. p.157

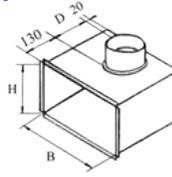

Plenum CS4 :
cf. p.157

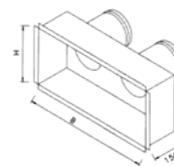

Plenum CS5 :
cf. p.159

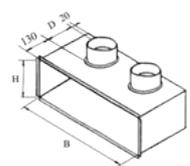

Plenum CS6 :
cf. p.159

GAMME: KMFP - KMFPC - KMDFP

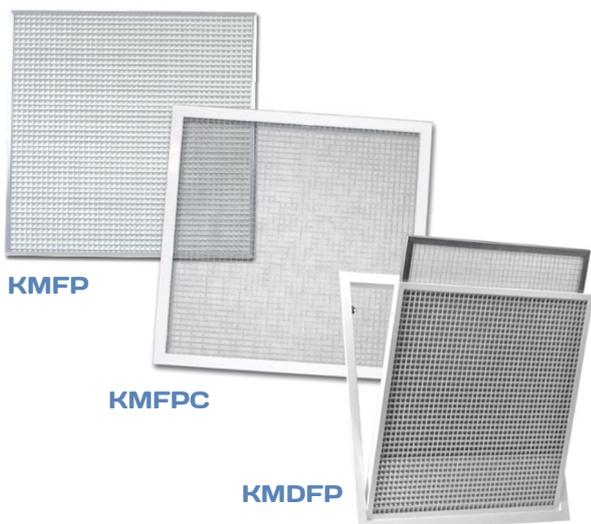

KMFP

KMFPC

KMDFP

Système PUSH - PULL

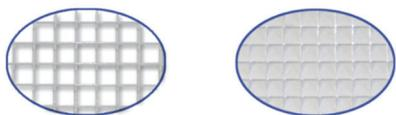

Résilles droites Résilles inclinées

DESCRIPTION

Grilles à résilles à maille 13 x 13 mm spécialement conçues pour une intégration en faux plafond. Ces modèles offrent très peu de pertes de charges et sont donc idéaux pour la reprise.

KMFP et KMFPI : résilles sans cadre.

KMFPC et KMFPCI : résilles dans un cadre.

KMDFP et KMDFPI : résilles avec cadre, montées sur charnières pour permettre l'accès au filtre efficacité 85% (inclus dans le prix).

Version "I" : résilles avec 1 rang incliné à 45° masquant l'intérieur du réseau.

APPLICATIONS

Grille de reprise avec faible perte de charge pour fort débit d'air, pour tous types de locaux et d'applications. S'utilise en remplacement de dalles de faux plafond 600x600 ou 675x675.

CONSTRUCTION

Cadre et résille en aluminium à maille carrée.

FINITION

2 finitions standards sont disponibles :

- Aluminium anodisé,
- Peinture époxy blanc RAL9016.

Autres couleurs RAL : nous consulter.

FIXATION

Le diffuseur se pose simplement sur l'armature du faux-plafond.

Il peut également être fixé à un plenum ou directement sur une gaine.

CODIFICATION : **KM**

Modèle

"FP" : standard sans cadre

"FPC" : standard avec cadre

"DFP" : démontable

" " : ailettes standards

"I" : ailettes inclinées

Finitions :
" " : aluminium
"B" : blanc RAL 9016

Largeur nominale (H)

Longueur nominale (B)

DIMENSIONS

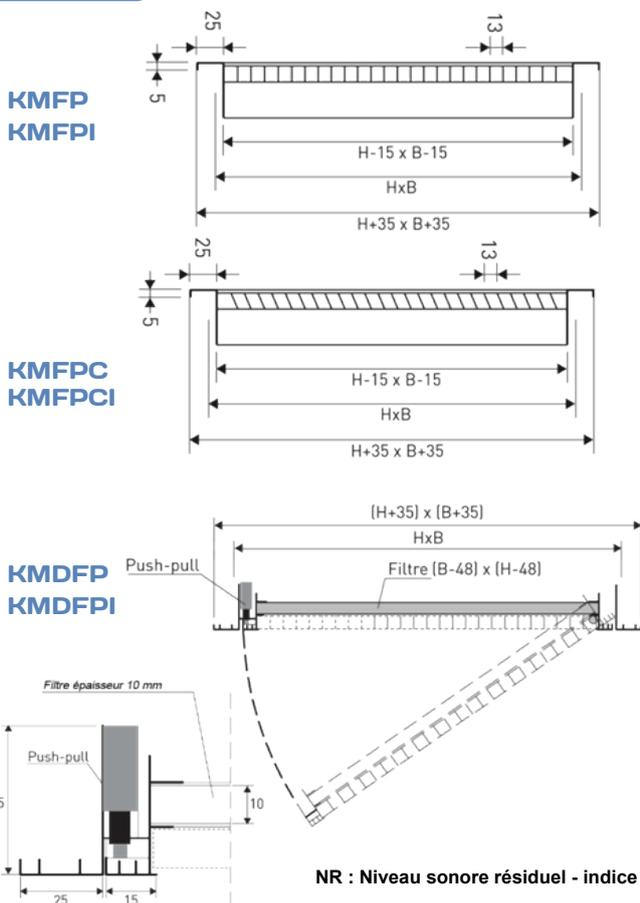

Dimensions et débits d'air des KMFP et KMFPI			
Côtes nominales (mm)	Côtes hors tout (mm)	Débits (m3/h)	
B x H	B+35 x H+35	NR-25dB	NR-35dB
595 x 295	595 x 295	800	2000
595 x 595	595 x 595	1100	3900

Dimensions et débits d'air des KMFPC et KMFPCI			
Côtes nominales (mm)	Côtes hors tout (mm)	Débits (m3/h)	
B x H	B+35 x H+35	NR-25dB	NR-35dB
560 x 260	595 x 295	700	1800
560 x 560	595 x 595	1000	3600
635 x 635	670 x 670	1250	4100
1160 x 560	1195 x 595	2000	7000

Dimensions et débits d'air des KMDFP et KMDFPI			
Côtes nominales (mm)	Côtes hors tout (mm)	Débits (m3/h)	
B x H	B+35 x H+35	NR-25dB	NR-35dB
560 x 260	595 x 295	600	1600
560 x 560	595 x 595	880	3000
635 x 635	670 x 670	1100	3700
1160 x 560	1195 x 595	1800	7000

NR : Niveau sonore résiduel - indice d'évaluation du bruit en dB, sans atténuation due au local

PRIX

Modèle KMFP

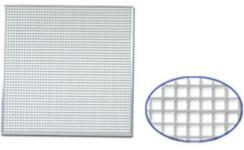

KMFP	Finition Blanc	Finition Alu
Code	Prix	Prix
595x295	56,80	70,02
595x595	86,40	85,02

Modèle KMFPI

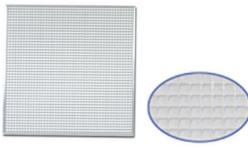

KMFPI	Finition Blanc	Finition Alu
Code	Prix	Prix
595x295	69,40	77,53
595x595	110,00	93,78

Modèle KMFPC

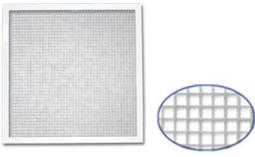

KM - FPC	Finition Blanc	Finition Alu
B x H	Prix	Prix
560x260	72,00	72,00
560x560	145,00	145,00
635x635	185,05	178,00
1160x560	220,00	220,00

Modèle KMFPCI

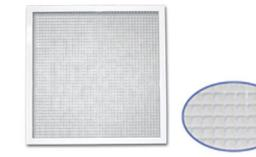

KM-FPC-I	Finition Blanc	Finition Alu
Code	Prix	Prix
560x260	98,00	72,00
560x560	120,00	145,00
635x635	178,00	178,00
1160x560	221,00	220,28

Modèle KMDFP

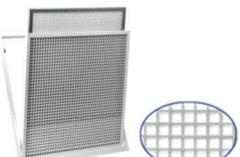

KM - DFP	Finition Blanc	Finition Alu
Code	Prix	Prix
560x260	103,79	103,79
560x560	201,00	182,55
635x635	265,06	265,06
1160x560	420,09	420,09

Modèle KMDFPI

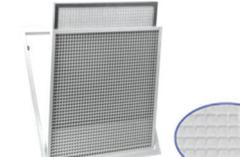

KM-DFP-I	Finition Blanc	Finition Alu
Code	Prix	Prix
560x260	150,80	115,03
560x560	218,00	404,00
635x635	300,06	300,06
1160x560	460,81	461,35

Autres finitions ? Pensez à nous consulter.

Détail de l'accès au filtre

1- Ouvrez la grille par simple pression sur la partie centrale. Le système PUSH-PULL se débloque, le noyau pivote.

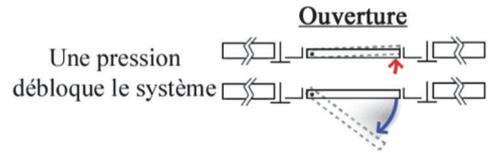

2- Faites pivoter le téton de maintien en position du filtre.



3- Faites glisser le filtre directement dans un sac poubelle.

4- Installez votre nouveau filtre et repositionnez le téton de maintien.

5- Faites pivoter le noyau de la grille en exerçant une pression suffisante pour verrouiller le système PUSH-PULL.

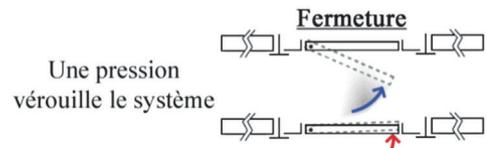

Vous avez changé votre filtre sans vous salir les mains !

ACCESSOIRES



Filtre de rechange FILTREFP : Plenum DP1IS :
cf. p.154

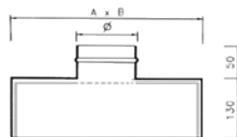

cf. p.155

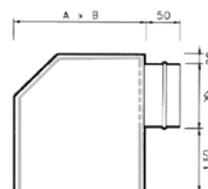

Plenum DP2IS :
cf. p.155

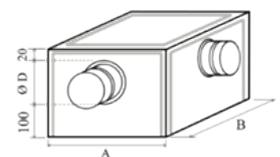

Plenum DP2BIS :
cf. p.155



KGA

DESCRIPTION

Grilles KGA destinées à la reprise d'air. Les ailettes inclinées à 45° permettent de masquer l'intérieur des conduits ou des appareils.

APPLICATIONS

Grille de reprise d'air, convient à toute application relative au traitement d'air ou simple ventilation. Convient à tous types de locaux.

CONSTRUCTION

Ailettes et profils en aluminium, les ailettes sont serties au cadre. Un renfort médian équipe les grilles dont la base (B) est supérieure à 600mm.

FINITION

- 2 finitions standards sont disponibles :
- Aluminium anodisé
 - Peinture blanche RAL 9016 (ajouter B au code)
- Autres couleurs RAL : nous consulter

FIXATION

Mode de fixation standard : par clips ou vis sur plenum. Autres systèmes de fixation : cf. page ci-contre.

CODIFICATION :

Modèle **KGA** Finitions :
 Longueur nominale (H) " " : Aluminium anodisé
 Largeur nominale (B) "B" : Blanc RAL9016

DIMENSIONS

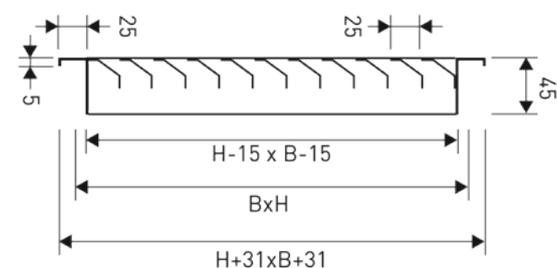

KGA

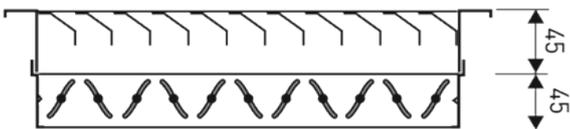

KGA équipé d'un registre SC

Dimensions et débits d'air

Côtés nominales (mm)	Débits (m3/h)		Côtés nominales (mm)	Débits (m3/h)	
	B x H	NR=25dB		NR=35dB	B x H
200 x 100	70	100	800 x 100	250	400
200 x 150	100	200	800 x 150	410	600
200 x 200	140	250	800 x 200	550	800
300 x 100	100	150	800 x 300	830	1200
300 x 150	150	350	800 x 400	1100	1580
300 x 200	200	300	800 x 500	1400	2000
300 x 300	300	440	800 x 600	1600	2400
400 x 100	130	200	800 x 800	2200	3100
400 x 150	200	300	1000 x 100	350	550
400 x 200	260	390	1000 x 150	450	750
400 x 300	400	600	1000 x 200	650	1000
400 x 400	550	800	1000 x 300	900	1500
500 x 100	180	300	1000 x 400	1100	2000
500 x 150	250	370	1000 x 500	1500	2400
500 x 200	350	500	1000 x 600	2000	2970
500 x 300	520	720	1000 x 800	2400	4000
500 x 400	700	990	1200 x 100	400	700
500 x 500	900	1250	1200 x 150	600	850
600 x 100	200	350	1200 x 200	800	1200
600 x 150	300	420	1200 x 300	1200	1700
600 x 200	410	600	1200 x 400	1600	2400
600 x 300	600	880	1200 x 500	2100	3000
600 x 400	830	1200	1200 x 600	2600	3600
600 x 500	1050	1500	1200 x 800	3000	4200
600 x 600	1300	1800			

NR : Niveau sonore résiduel - indice d'évaluation du bruit en dB, sans atténuation due au local

Modèle KGA

Modèle KGA (suite)



Côtes nominales (mm)	Finition Blanc	Finition Alu
B x H	Prix	Prix
200 x 100	25,00	25,00
200 x 150	30,00	30,00
200 x 200	28,00	28,40
300 x 100	30,01	30,00
300 x 150	35,01	35,00
300 x 200	35,00	35,00
300 x 300	43,00	43,00
400 x 100	47,53	47,50
400 x 150	40,02	40,00
400 x 200	38,40	43,70
400 x 300	52,00	52,00
400 x 400	70,00	70,00
500 x 100	36,20	41,20
500 x 150	48,77	48,70
500 x 200	48,60	56,20
500 x 300	64,50	64,40
500 x 400	93,78	93,70
500 x 500	96,00	110,00
600 x 100	46,28	46,20
600 x 150	57,52	57,50
600 x 200	62,20	62,20
600 x 300	87,50	76,80
600 x 400	94,80	95,00
600 x 500	128,79	113,20
600 x 600	133,60	152,50



Côtes nominales (mm)	Finition Blanc	Finition Alu
B x H	Prix	Prix
800 x 100	57,52	57,50
800 x 150	66,28	66,20
800 x 200	71,20	81,20
800 x 300	94,00	87,40
800 x 400	120,80	138,70
800 x 500	162,54	162,50
800 x 600	183,20	190,00
800 x 800	241,32	241,00
1000 x 100	73,78	73,78
1000 x 150	69,00	78,78
1000 x 200	83,80	93,78
1000 x 300	128,70	128,00
1000 x 400	156,00	156,00
1000 x 500	195,00	195,00
1000 x 600	235,00	235,00
1000 x 800	303,00	302,00
1200 x 100	76,00	76,00
1200 x 150	82,00	82,00
1200 x 200	93,00	93,00
1200 x 300	139,00	139,00
1200 x 400	164,00	164,00
1200 x 500	204,00	304,00
1200 x 600	190,04	230,00
1200 x 800	302,00	241,32

Systèmes de fixation disponibles

Standard :

Fixation par clips sur contre cadre, montage et démontage aisé.

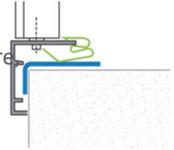

En option :

(Prix à la demande)

(Préciser l'option souhaitée à la commande)

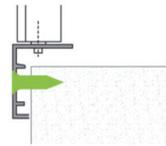

Fixation par vis :

Le cadre de la grille est équipé de trous chanfreinés pour que les têtes de vis affleurent.

Fixation à battues :
Système intégré à la grille permettant de la sceller en restant démontable avec un tournevis.

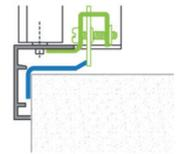

Autres dimensions ou finitions ? Côtes sur mesure ?
Pensez à nous consulter.

ACCESSOIRES

Registre SC :
cf. p.151



Contre cadre CT :
cf. p.149



Plenum CS3P :
cf. p.161

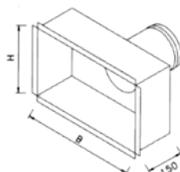

Plenum CS3 :
cf. p.157

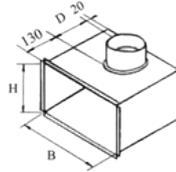

Plenum CS4 :
cf. p.157

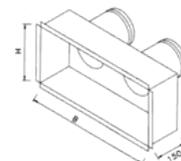

Plenum CS5 :
cf. p.159

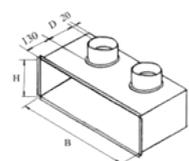

Plenum CS6 :
cf. p.159

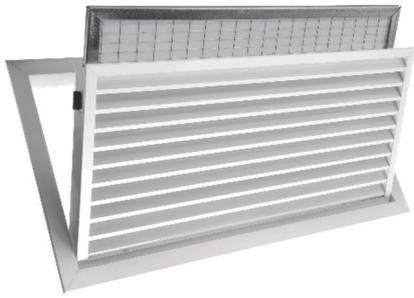

KGA7



DESCRIPTION

Modèles destinés à la reprise d'air.
 Les grilles sont équipées d'un filtre efficacité 85% (inclus).
 Le noyau démontable de ces grilles est monté sur cadre alu, deux charnières permettant l'accès au filtre fermeture invisible par aimants.
 KGA7 : Les ailettes du noyau démontable sont solidarisiées entre elle par un cadre périphérique.

APPLICATIONS

Grilles de reprise d'air, conviennent à toute application relative au traitement d'air ou simple ventilation. Convient à tous types de locaux. Ces grilles peuvent également faire office de trappes de visite.

FONCTIONNEMENT

L'accès au filtre est rendu possible par simple rotation du noyau de la grille. Le noyau de la grille, monté sur pivot, peut être totalement désolidarisé du cadre.

CONSTRUCTION

Cadre et ailettes en aluminium. Charnières invisibles.
 Filtre EU3 inclus dans le prix.

FINITION

2 finitions standards sont disponibles :

- Aluminium anodisé,
 - Peinture époxy blanc RAL9016
- Autres couleurs RAL : nous consulter.

FIXATION

Fixation invisible par vis sur le col du cadre.

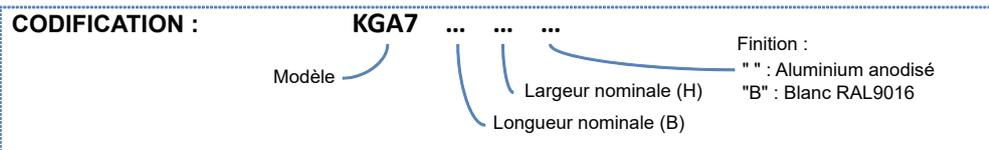

DIMENSIONS

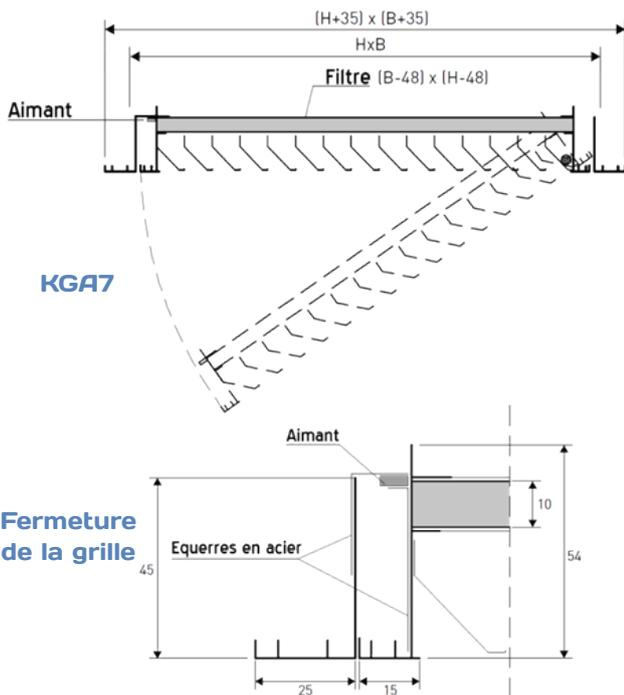

Dimensions et débits d'air du modèle KGA7

Côtés nominales (mm)	Débits (m3/h)	
	NR =25dB	NR =35dB
200 x 200	100	160
300 x 200	145	220
300 x 300	230	340
400 x 200	210	300
400 x 300	275	480
400 x 400	400	640
500 x 200	250	360
500 x 300	380	570
500 x 400	500	730
500 x 500	660	940
600 x 200	290	440
600 x 300	460	680
600 x 400	580	880
600 x 500	825	1200
600 x 600	1050	1300

Côtés nominales (mm)	Débits (m3/h)	
	NR =25dB	NR =35dB
800 x 200	410	600
800 x 300	600	930
800 x 400	830	1200
800 x 500	990	1400
800 x 600	1200	1700
1000 x 200	500	730
1000 x 300	700	1000
1000 x 400	1000	1400
1000 x 500	1250	1850
1000 x 600	1640	2100

NR : Niveau sonore résiduel - indice d'évaluation du bruit en dB, sans atténuation due au local

Modèle KGA7



Côtes nominales (mm)	Finition Alu	Finition Blanc
B x H	Prix	Prix
200 x 200	81,29	81,29
300 x 200	86,28	86,28
300 x 300	93,78	85,60
400 x 200	98,78	92,00
400 x 300	72,53	97,80
400 x 400	96,29	118,00
500 x 200	66,28	106,40
500 x 300	88,78	116,80
500 x 400	112,53	148,00
500 x 500	131,30	173,80
600 x 200	85,02	125,20
600 x 300	105,03	136,00
600 x 400	128,79	171,20
600 x 500	155,04	202,40
600 x 600	187,11	228,00
800 x 200	108,78	135,80
800 x 300	117,50	171,00
800 x 400	165,04	209,20
800 x 500	195,04	237,68
800 x 600	227,56	273,00
1000 x 200	112,53	162,80
1000 x 300	155,04	201,20
1000 x 400	187,56	237,60
1000 x 500	235,06	282,80
1000 x 600	281,32	310,60

Autres dimensions ou finitions ?
Côtes sur mesure ?
Pensez à nous consulter.

ACCESSOIRES



**Filtre de rechange
FILTREF : cf. p.154**



**Contre cadre CT :
cf. p.149**

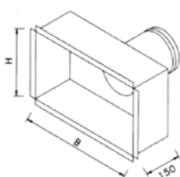

**Plenum CS3 :
cf. p.157**

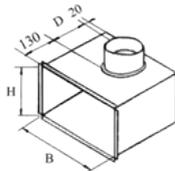

**Plenum CS4 :
cf. p.157**

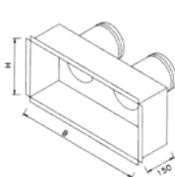

**Plenum CS5 :
cf. p.159**

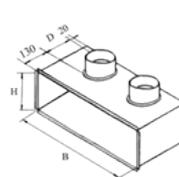

**Plenum CS6 :
cf. p.159**

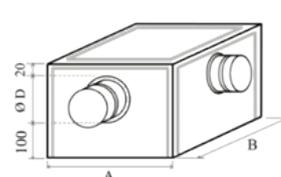

**Plenum DP2BIS :
cf. p.155**

GAMME: KGAFP - KGA7FP

KGAFP



KGA7FP



DESCRIPTION

Grilles destinées à la reprise d'air, à ailettes inclinées masquant l'intérieur des appareils, pas de 25mm.
Elles remplacent des dalles de faux plafond.
KGAFP : modèle standard pouvant être équipé d'un filtre.
KGA7FP : Porte-filtre, noyau démontable avec cadre apparent.
KGA7FP : est équipée d'un filtre efficacité 85% (inclus).

APPLICATIONS

Grille de reprise d'air, convient à toute application relative au traitement d'air ou simple ventilation.
Convient à tous types de locaux.
KGA7FP : Cette grille peut également faire office de trappe de visite.

CONSTRUCTION

Ailettes et profils en aluminium.
KGA7FP et KGADFP : charnières invisible sur 2 pivots, filtre EU3 inclus.

FINITION

KGAFP : 2 finitions standards sont disponibles :
Aluminium anodisé
Peinture époxy Blanc RAL9016 Autres couleurs RAL : nous consulter.

KGA7FP: 1 finition standard est disponible :
Peinture époxy Blanc RAL9016 Autres couleurs RAL : nous consulter.

FIXATION

Fixation invisible par vis sur le col du cadre.
Ces grilles peuvent également être simplement posées sur rails de faux plafonds.

CODIFICATION :

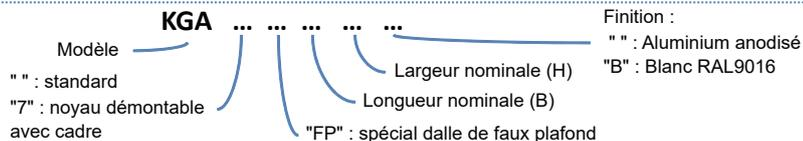

DIMENSIONS

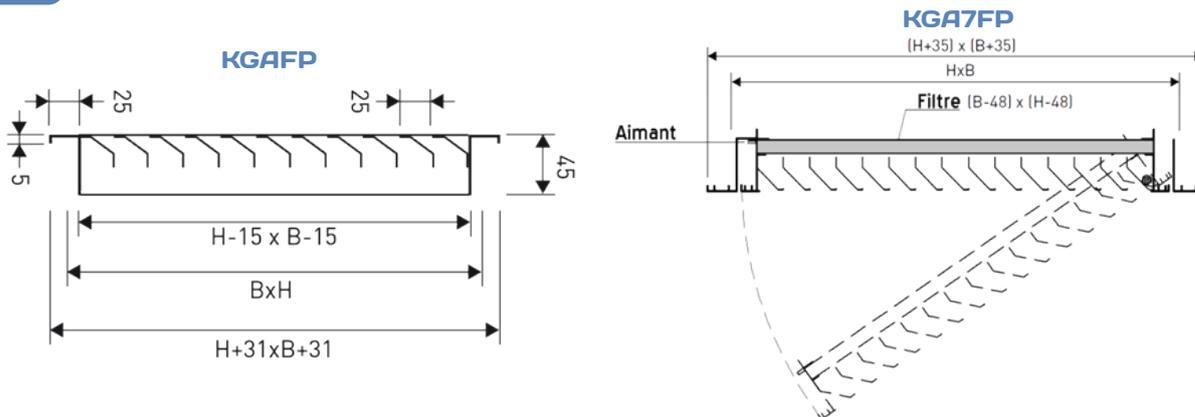

Dimensions et débits d'air KGAFP

Côtes nominales (mm)	Débits (m3/h)	
	NR = 25 dB	NR = 35 dB
B x H		
560 x 260	600	1000
560 x 560	1400	2000
635 x 635	1600	2500

Dimensions et débits d'air KGA7FP

Côtes nominales (mm)	Débits (m3/h)	
	NR = 25 dB	NR = 35 dB
B x H		
560 x 260	420	650
560 x 560	1000	1200
635 x 635	1130	1400

NR : Niveau sonore résiduel - indice d'évaluation du bruit en dB, sans atténuation due au local

KGAFP



Côtes nominales (mm)	Finition Blanc	Finition Alu
B x H	Prix	Prix
560 x 260	104,00	86,28
560 x 560	114,40	125,03
635 x 635	156,30	156,30

KGA7FP



Côtes nominales (mm)	Finition Blanc
B x H	Prix
560 x 260	121,20
560 x 560	205,00
635 x 635	287,57

Autres finitions ? Pensez à nous consulter.

ACCESSOIRES

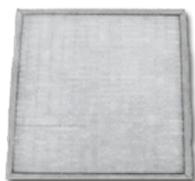

**Filtre de rechange
FILTREPF :**
cf. p.154

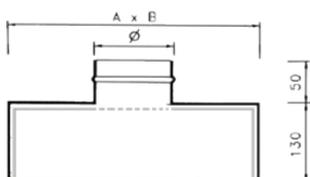

Plenum DP1IS :
cf. p.155

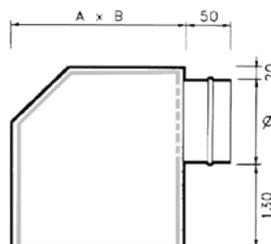

Plenum DP2IS :
cf. p.155

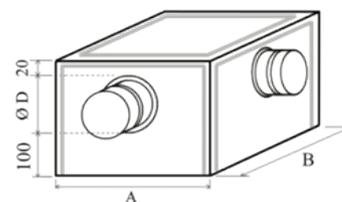

Plenum DP2BIS :
cf. p.155

GAMME: KTA20 - KTA40 - KRS

KTA20



KTA40

DESCRIPTION

Grilles de transfert à chevrons.
 Leur conception leur permet notamment de s'adapter au bas des portes.
 De par le design des ailettes, elles sont hermétiques aux regards.
 KTA 20 sans contre cadre pour une finition identique de chaque côté de la porte ou de la cloison.
 KTA 40 avec contre cadre pour une finition identique de chaque côté de la porte ou de la cloison.

APPLICATIONS

Convient au transfert d'air entre locaux dans tout système de ventilation.
 Généralement monté en bas de porte ou sur cloison.

CONSTRUCTION

Cadre, contre-cadre (KTA40) et ailettes en aluminium.

FINITION

2 finitions standards sont disponibles :

- Alu Anodisé
- Peinture époxy blanc RAL9016 (ajouter B au code).
- Autres couleurs RAL : nous consulter.

FIXATION

Fixation par vis apparentes sur cadre (cf. encart page ci-contre).

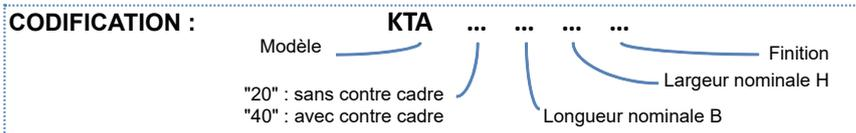

DIMENSIONS

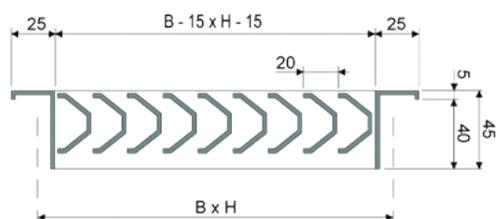

KTA20

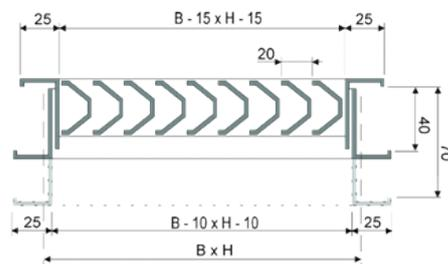

KTA40

Dimensions et débits d'air

Côtés nominales (mm)	Débits (m3/h)	
	NR = 25 dB	NR = 35 dB
B x H		
200 x 100	30	60
200 x 200	60	120
300 x 100	40	90
300 x 160	70	140
300 x 200	90	180
300 x 300	140	290
400 x 100	60	120
400 x 160	100	200
400 x 200	120	250
400 x 300	190	390
400 x 400	260	530
500 x 160	120	250
500 x 200	160	320

Dimensions et débits d'air

Côtés nominales (mm)	Débits (m3/h)	
	NR = 25 dB	NR = 35 dB
B x H		
500 x 300	240	500
500 x 400	330	680
600 x 160	150	310
600 x 200	190	390
600 x 300	300	610
600 x 400	410	830
700 x 200	230	460
700 x 300	350	700
700 x 400	480	980
800 x 200	260	530
800 x 300	390	800
800 x 400	560	1140

NR : Niveau sonore résiduel - indice d'évaluation du bruit en dB, sans atténuation due au local

PRIX

Modèle KTA20

Modèle KTA40



Côtes nom. (mm)	Finition Blanc	Finition Alu
B x H	Prix	Prix
200 x 100	36,27	30,01
200 x 200	47,53	40,02
300 x 100	41,28	35,01
300 x 160	52,53	43,77
300 x 200	60,02	51,28
300 x 300	75,03	62,53
400 x 100	47,53	40,02
400 x 160	60,02	76,29
400 x 200	53,20	58,77
400 x 300	85,02	71,28
400 x 400	105,03	87,53
500 x 160	64,99	55,02
500 x 200	75,03	62,53
500 x 300	96,29	80,03
500 x 400	120,03	98,78
600 x 160	71,19	58,77
600 x 200	85,02	71,28
600 x 300	106,29	88,78
600 x 400	143,79	120,03
700 x 200	96,29	80,03
700 x 300	138,79	115,03
700 x 400	165,04	138,79
800 x 200	101,29	85,02
800 x 300	138,79	115,03
800 x 400	192,55	160,04

Côtes nom. (mm)	Finition Blanc	Finition Alu
B x H	Prix	Prix
200 x 100	52,53	43,77
200 x 200	66,28	56,27
300 x 100	57,52	47,53
300 x 160	75,03	62,53
300 x 200	82,53	70,02
300 x 300	101,29	85,02
400 x 100	66,28	56,27
400 x 160	85,02	71,28
400 x 200	74,60	80,03
400 x 300	120,03	98,78
400 x 400	145,04	121,29
500 x 160	92,53	77,53
500 x 200	106,26	88,78
500 x 300	105,20	112,53
500 x 400	170,04	141,29
600 x 160	101,29	85,02
600 x 200	120,03	98,78
600 x 300	117,60	118,00
600 x 400	201,31	167,54
700 x 200	136,29	112,53
700 x 300	172,55	143,79
700 x 400	235,06	195,04
800 x 200	143,79	120,03
800 x 300	195,04	162,54
800 x 400	210,00	223,80

Fixation des KTA20 et KTA40

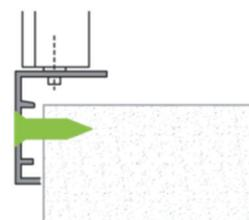

Fixation par vis :

Le cadre de la grille est équipé de trous chanfreinés pour que les têtes de vis affleurent.

Pour le modèle KTA40 : les 2 cadres sont équipés de trous chanfreinés.

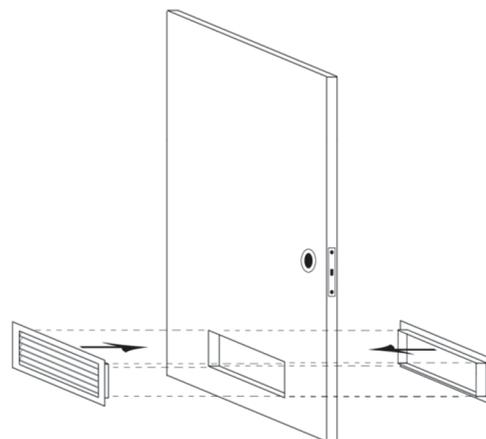

Exemple de montage d'une KTA40 sur une porte

Autres dimensions ou finitions ? Côtes sur mesure ? Pensez à nous consulter.

PRIX



CODIFICATION :

Modèle **KRS** "B" : finition blanc
 Longueur nominale B ... Largeur nominale H

DESCRIPTION

Grilles à ailettes fixes. Montage en applique. Pour la reprise ou l'extraction d'air, convient à toute application relative au traitement d'air ou simple ventilation et à tous types de locaux.

CONSTRUCTION

Grilles en tôle d'aluminium emboutie (10/10^{ème}). Finition : Peinture blanche RAL 9016.

FIXATION

Montage sans contre cadre, par vis apparentes.

Code	BxH	Ep.	Surface	Prix
KRS100100B	100x100	9	20cm ²	2,60
KRS200100B	200x100	9	50cm ²	3,60
KRS200200B	200x200	9	120cm ²	5,60
KRS300100B	300x100	9	85cm ²	5,20
KRS300150B	300x150	9	150cm ²	6,80
KRS300200B	300x200	9	210cm ²	8,30
KRS300300B	300x300	9	330cm ²	12,70
KRS390200B	390x200	9	392cm ²	16,80
KRS390300B	390x300	9	592cm ²	25,20
KRS390390B	390x390	9	772cm ²	33,00
KRS550300B	550x300	9	858cm ²	35,30
KRS550550B	550x550	9	1583cm ²	66,92
KRS650650B	650x650	9	2196cm ²	91,14

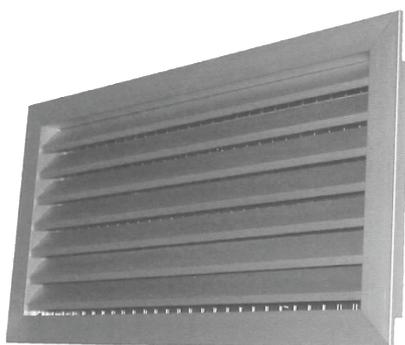

KGA25

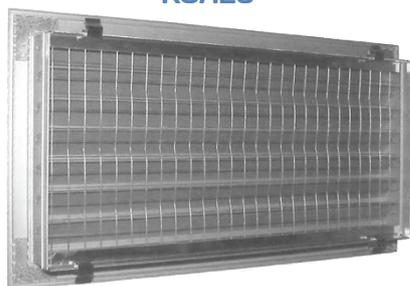

DESCRIPTION

Grilles de prise ou de rejet d'air destinées à être montées à l'extérieur des bâtiments. Elles sont équipées d'un grillage de protection contre les volatiles et les rongeurs.

APPLICATIONS

Grille de rejet d'air extérieure, convient à toute application relative au traitement d'air ou simple ventilation. Convient à tous types de locaux.

CONSTRUCTION

Profils en aluminium anodisé.
Pas d'ailettes standard : 25mm.
Grillage en acier installé à l'arrière de la grille.

FINITION

2 finitions sont disponibles :
- Aluminium anodisé,
- Peinture époxy blanche RAL 9016.
Autres couleurs RAL : nous consulter.

FIXATION

Fixation sur contre cadre de scellement par clips.
Autres systèmes de fixation : cf. page ci-contre.



DIMENSIONS

Dimensions et débits d'air

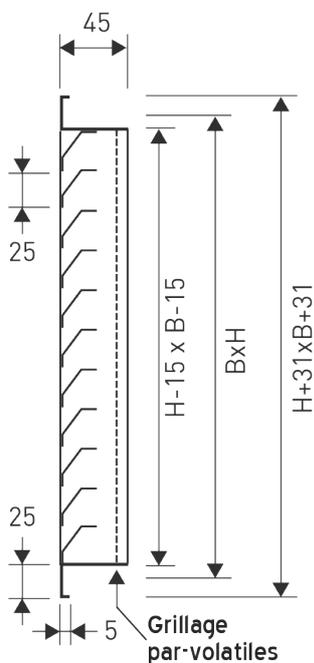

KGA25

Côtés nominales (mm)	Débits (m3/h)		Côtés nominales (mm)	Débits (m3/h)	
	NR-25B	NR-35dB		B x H	NR-25B
200 x 100	70	100	800 x 150	410	600
200 x 150	100	200	800 x 200	550	800
200 x 200	140	250	800 x 300	830	1200
300 x 100	100	150	800 x 400	1100	1580
300 x 150	150	350	800 x 500	1400	2000
300 x 200	200	300	800 x 600	1600	2400
300 x 300	300	440	800 x 800	2200	3100
400 x 150	200	300	1000 x 150	450	750
400 x 200	260	390	1000 x 200	650	1000
400 x 300	400	600	1000 x 300	900	1500
400 x 400	550	800	1000 x 400	1100	2000
500 x 150	250	370	1000 x 500	1500	2400
500 x 200	350	500	1000 x 600	2000	2970
500 x 300	520	720	1000 x 800	2400	4000
500 x 400	700	990	1200 x 150	600	850
500 x 500	900	1250	1200 x 200	800	1200
600 x 150	300	420	1200 x 300	1200	1700
600 x 200	410	600	1200 x 400	1600	2400
600 x 300	600	880	1200 x 500	2100	3000
600 x 400	830	1200	1200 x 600	2600	3600
600 x 500	1050	1500	1200 x 800	3000	4200

NR : Niveau sonore résiduel - indice d'évaluation du bruit en dB, sans atténuation due au local

PRIX

Modèle KGA25

Modèle KGA25 (suite)

Modèle KGA25			Modèle KGA25 (suite)		
Côtes nominales (mm)	Finition Blanc	Finition Alu	Côtes nominales (mm)	Finition Blanc	Finition Alu
B x H	Prix	Prix	B x H	Prix	Prix
200 x 100	35,01	35,00	800 x 150	88,78	88,70
200 x 150	36,20	36,20	800 x 200	103,70	103,70
200 x 200	43,77	43,70	800 x 300	131,30	131,30
300 x 100	43,77	43,70	800 x 400	165,04	165,04
300 x 150	46,28	46,20	800 x 500	181,30	181,30
300 x 200	48,77	48,70	800 x 600	245,05	245,05
300 x 300	51,00	51,00	800 x 800	261,32	261,32
400 x 150	48,77	48,70	1000 x 150	95,00	95,00
400 x 200	45,20	45,20	1000 x 200	118,70	118,70
400 x 300	81,29	81,20	1000 x 300	161,30	161,30
400 x 400	92,00	92,00	1000 x 400	206,30	206,30
500 x 150	60,02	60,00	1000 x 500	241,30	241,30
500 x 200	63,20	71,11	1000 x 600	293,80	293,80
500 x 300	95,03	76,00	1000 x 800	377,50	377,50
500 x 400	121,29	121,20	1200 x 150	111,20	111,20
500 x 500	147,54	147,50	1200 x 200	121,20	121,20
600 x 150	68,78	71,44	1200 x 300	171,30	171,30
600 x 200	95,03	95,00	1200 x 400	213,80	213,80
600 x 300	117,54	117,54	1200 x 500	270,00	270,00
600 x 400	142,54	142,54	1200 x 600	303,80	303,80
600 x 500	137,50	137,50	1200 x 800	400,00	400,00
600 x 600	237,56	237,56			

Systèmes de fixation disponibles

Standard :

Fixation par clips sur contre cadre, montage et démontage aisé.

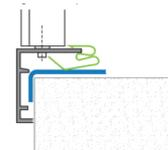

En option :

(Prix à la demande)

(Préciser l'option souhaitée à la commande)

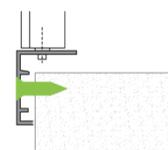

Fixation par vis :

Le cadre de la grille est équipé de trous chanfreinés pour que les têtes de vis affleurent.

Fixation à battues :

Système intégré à la grille permettant de la sceller en restant démontable avec un tournevis.

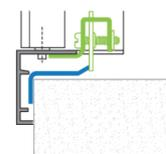

Autres dimensions ou finitions ? Côtes sur mesure ? Pensez à nous consulter.

ACCESSOIRES



Registre SC :
cf. p.151



Contre cadre CT :
cf. p.149

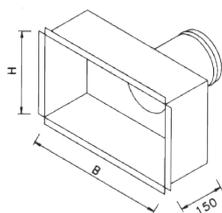

Plenum CS3 : cf. p.157

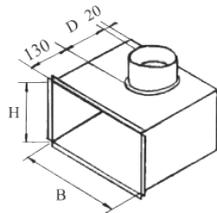

Plenum CS4 : cf. p.157

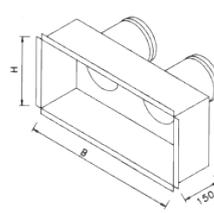

Plenum CS5 : cf. p.159

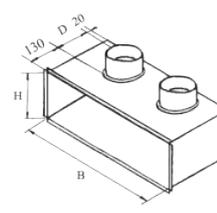

Plenum CS6 : cf. p.159

GAMME: KGA60 - KGA75

KGA60



KGA75

DESCRIPTION

Grilles de prise ou de rejet d'air pour montage à l'extérieur des bâtiments. Elles sont équipées d'un grillage de protection contre les volatiles et les rongeurs.

APPLICATIONS

Grille de rejet d'air extérieure, convient à toute application relative au traitement d'air ou simple ventilation. Convient à tous types de locaux.

CONSTRUCTION

Profils et ailettes en aluminium anodisé.
 KGA60 : Pas d'ailettes de 60mm.
 KGA75 : Pas d'ailettes de 75mm.
 Grillage en acier installé à l'arrière de la grille.

FINITION

2 finitions standards sont disponibles :
 Aluminium anodisé
 Peinture époxy blanche RAL 9016.

FIXATION

Le cadre de la grille est percé de trous chanfreinés afin que les vis de fixation affleurent sur demande. Le contre-cadre de scellement est équipé d'inserts permettant de le solidariser la grille par l'intermédiaire de vis.

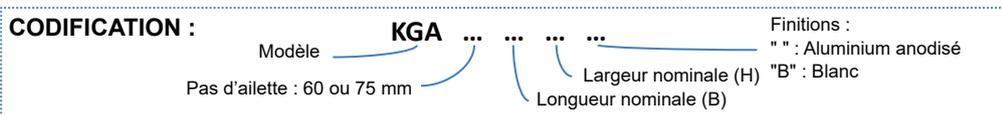

DIMENSIONS ET DEBITS D'AIR

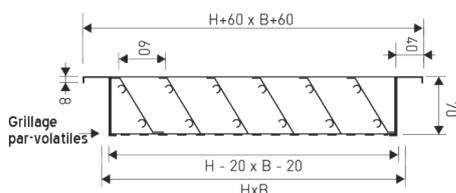

KGA60

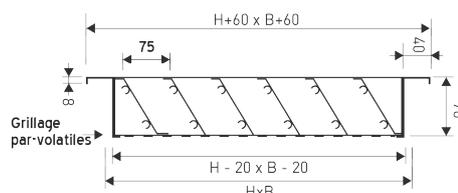

KGA75

Côtes nominales (mm)	Débits (m3/h)	Côtes nominales (mm)	Débits (m3/h)	Côtes nominales (mm)	Débits (m3/h)	Côtes nominales (mm)	Débits (m3/h)	Côtes nominales (mm)	Débits (m3/h)	Côtes nominales (mm)	Débits (m3/h)
B x H	à 2,4 m/s	B x H	à 2,4 m/s	B x H	à 2,4 m/s	B x H	à 2,4 m/s	B x H	à 2,4 m/s	B x H	à 2,4 m/s
400x400	670	600x400	970	1000x400	1730	1400x400	2650	1600x400	2680	2000x400	3200
400x500	930	600x500	1300	1000x500	2350	1400x500	3250	1600x500	3690	2000x500	4600
400x600	990	600x600	1700	1000x600	3040	1400x600	4150	1600x600	4730	2000x600	5500
400x800	1300	600x800	2500	1000x800	4200	1400x800	5960	1600x800	6850	2000x800	7400
400x1000	1660	600x1000	3360	1000x1000	5230	1400x1000	7750	1600x1000	8900	2000x1000	9500
400x1200	1990	600x1200	4030	1000x1200	6650	1400x1200	9600	1600x1200	10900	2000x1200	14100
400x1400	2320	600x1400	4190	1000x1400	7860	1400x1400	11530	1600x1400	13300	2000x1400	16500
400x1500	2450	600x1500	4600	1000x1500	8650	1400x1500	12350	1600x1500	14170	2000x1500	17600
400x1600	2680	600x1600	4800	1000x1600	9250	1400x1600	13200	1600x1600	15200	2000x1600	18950
400x1800	3030	600x1800	5270	1000x1800	10030	1400x1800	15000	1600x1800	17000	2000x1800	19000
400x2000	3370	600x2000	5900	1000x2000	11150	1400x2000	16600	1600x2000	19000	2000x2000	20300
500x400	920	800x400	1290	1200x400	1990	1500x400	2300	1800x400	4150		
500x500	1155	800x500	1850	1200x500	2770	1500x500	3550	1800x500	4190		
500x600	1380	800x600	2360	1200x600	3540	1500x600	4300	1800x600	5280		
500x800	1900	800x800	3420	1200x800	5090	1500x800	6200	1800x800	7690		
500x1000	2335	800x1000	4430	1200x1000	6050	1500x1000	8300	1800x1000	10050		
500x1200	2770	800x1200	5180	1200x1200	8210	1500x1200	9970	1800x1200	12400		
500x1400	3200	800x1400	5960	1200x1400	9600	1500x1400	12350	1800x1400	14800		
500x1500	3400	800x1500	6400	1200x1500	10300	1500x1500	13300	1800x1500	15900		
500x1600	3680	800x1600	6850	1200x1600	10990	1500x1600	14100	1800x1600	16950		
500x1800	4150	800x1800	7690	1200x1800	13200	1500x1800	15900	1800x1800	17000		
500x2000	4670					1500x2000	18150	1800x2000	18800		

(Valeurs de débits pour le modèle KGA60)

PRIX

KGA60 et KGA75



KGA60 et KGA75 (suite)



KGA60 et KGA75 (suite)



KGA60 et KGA75 (suite)



Côtes nominales (mm)	Finition Blanc	Finition Alu	Côtes nominales (mm)	Finition Blanc	Finition Alu	Côtes nominales (mm)	Finition Blanc	Finition Alu	Côtes nominales (mm)	Finition Blanc	Finition Alu
B x H	Prix	Prix	B x H	Prix	Prix	B x H	Prix	Prix	B x H	Prix	Prix
400x400	178,80	140,00	800x400	186,40	161,60	1400x400	268,82	223,80	1800x400	305,07	253,81
400x500	190,04	157,55	800x500	256,32	212,56	1400x500	347,58	290,07	1800x500	411,34	342,58
400x600	197,55	163,79	800x600	296,33	231,00	1400x600	430,10	358,83	1800x600	517,61	430,10
400x800	213,81	177,55	800x800	335,00	304,00	1400x800	587,63	488,85	1800x800	746,41	622,63
400x1000	231,31	192,55	800x1000	394,80	372,59	1400x1000	746,41	622,63	1800x1000	850,17	706,40
400x1200	252,56	210,05	800x1200	520,11	433,84	1400x1200	746,41	622,63	1800x1200	1037,71	862,67
400x1400	268,82	223,80	800x1400	587,63	488,85	1400x1400	908,94	757,65	1800x1400	1325,26	1106,47
400x1500	276,32	286,23	800x1500	617,64	513,86	1400x1500	1071,47	892,68	1800x1500	1381,53	1150,23
400x1600	287,57	238,81	800x1600	660,13	550,11	1400x1600	1152,74	960,19	1800x1600	1440,28	1200,24
400x1800	307,57	256,32	800x1800	746,41	622,63	1400x1800	1282,76	1068,97	1800x1800	1487,79	1231,50
400x2000	336,33	278,81	800x2000	827,67	690,14	1400x2000	1429,03	1190,23	1800x2000	1856,61	1462,79
500x400	190,04	157,55	1000x400	231,31	192,55	1500x400	275,06	225,05	2000x400	336,33	278,81
500x500	211,31	164,00	1000x500	300,00	238,81	1500x500	356,33	293,82	2000x500	455,10	378,83
500x600	226,31	188,79	1000x600	341,33	285,06	1500x600	475,10	362,58	2000x600	573,87	477,61
500x800	256,32	212,56	1000x800	446,35	371,96	1500x800	537,62	447,60	2000x800	827,67	690,14
500x1000	287,57	238,81	1000x1000	552,62	433,20	1500x1000	617,64	513,86	2000x1000	1050,20	873,93
500x1200	317,58	263,82	1000x1200	652,64	542,61	1500x1200	823,92	686,40	2000x1200	1282,76	1068,97
500x1400	347,58	290,07	1000x1400	746,41	622,63	1500x1400	987,70	332,58	2000x1400	1332,77	1332,77
500x1500	357,58	297,57	1000x1500	823,92	686,40	1500x1500	1152,74	960,19	2000x1500	1639,08	1366,53
500x1600	381,34	318,83	1000x1600	852,68	710,14	1500x1600	1314,01	1093,97	2000x1600	1785,34	1487,79
500x1800	411,34	342,58	1000x1800	941,45	785,15	1500x1800	1315,26	1096,48	2000x1800	1980,38	1650,32
500x2000	455,10	378,83	1000x2000	1050,20	873,93	1500x2000	1476,55	1231,50	2000x2000	2191,68	1826,62
600x400	208,80	154,00	1200x400	252,56	210,05	1600x400	293,82	243,80			
600x500	226,31	188,74	1200x500	317,58	263,82	1600x500	400,09	325,07			
600x600	217,00	196,80	1200x600	387,59	322,58	1600x600	468,85	387,59			
600x800	296,33	246,31	1200x800	520,11	433,79	1600x800	540,11	450,10			
600x1000	341,33	285,06	1200x1000	785,15	653,88	1600x1000	650,13	543,86			
600x1200	387,59	322,58	1200x1200	908,94	757,65	1600x1200	855,17	711,40			
600x1400	430,10	358,83	1200x1400	990,20	825,17	1600x1400	1033,96	860,18			
600x1500	455,10	378,83	1200x1500	1047,72	872,68	1600x1500	1282,76	1068,97			
600x1600	473,85	393,84	1200x1600	1071,47	892,68	1600x1600	1315,26	1096,48			
600x1800	517,61	430,10	1200x1800	1234,00	1027,71	1600x1800	1396,53	1163,98			
600x2000	573,87	477,61	1200x2000	1461,54	1217,74	1600x2000	1557,81	1299,00			

Autres dimensions ou finitions ? Côtes sur mesure ? Pensez à nous consulter.

ACCESSOIRES

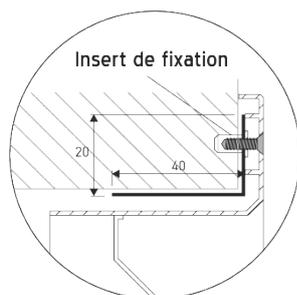

Contre cadre CTP :
cf. p.150

Options disponibles sur demande

Cf. page suivante
(options identiques aux modèles KGZ5 et KGZ10)

KGZ5



KGZ10



DESCRIPTION

Grille de prise ou de rejet d'air destinée à être montée à l'extérieur des bâtiments.
Equippée d'un grillage de protection contre les volatiles et les rongeurs.

APPLICATIONS

Grille de rejet d'air extérieure, convient à toute application relative au traitement d'air ou simple ventilation. Convient à tous types de locaux.

CONSTRUCTION

Cadre et profils en acier galvanisé.
Les versions KGZ ... - I sont réalisées en acier inoxydable
KGZ5 : Pas d'ailettes de 50mm.

FINITION

- 3 finitions standards disponibles :
- KGZ5 : finition acier galvanisé,
 - KGZ5 - I : finition acier inoxydable 316L,
 - KGZ5 - B : finition blanc RAL9016.
 - KGZ10 - 100 mm
- Autres couleurs RAL : nous consulter.

FIXATION

Le cadre de la grille est percé de trous chanfreinés afin que les vis de fixation affleurent.
Le contre-cadre de scellement est équipé d'inserts permettant de solidariser la grille par l'intermédiaire de vis.

CODIFICATION :

Modèle **KGZ** Finition :

"5" : Pas d'ailette 50mm " " : Acier galvanisé brut
 "10" : Pas d'ailette 100mm "I" : Acier inoxydable
 "B" : Blanc RAL9016

Largeur nominale (H)
 Longueur nominale (B)

DIMENSIONS

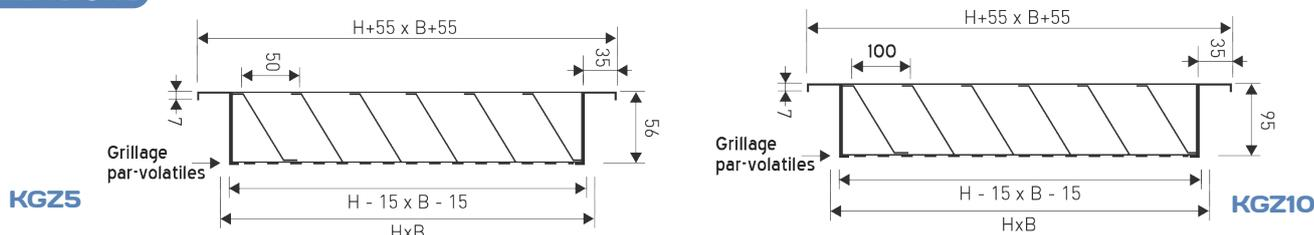

Côtes nominales (mm)		Débits (m3/h)		Côtes nominales (mm)		Débits (m3/h)		Côtes nominales (mm)		Débits (m3/h)		Côtes nominales (mm)		Débits (m3/h)	
B x H	à 2,4 m/s	B x H	à 2,4 m/s	B x H	à 2,4 m/s	B x H	à 2,4 m/s	B x H	à 2,4 m/s	B x H	à 2,4 m/s	B x H	à 2,4 m/s	B x H	à 2,4 m/s
400x400	670	600x400	970	1000x400	1730	1400x400	2650	1600x400	2680	1600x400	2680	1600x400	2680	1600x400	2680
400x500	930	600x500	1300	1000x500	2350	1400x500	3250	1600x500	3690	1600x500	3690	1600x500	3690	1600x500	3690
400x600	990	600x600	1700	1000x600	3040	1400x600	4150	1600x600	4730	1600x600	4730	1600x600	4730	1600x600	4730
400x800	1300	600x800	2500	1000x800	4200	1400x800	5960	1600x800	6850	1600x800	6850	1600x800	6850	1600x800	6850
400x1000	1660	600x1000	3360	1000x1000	5230	1400x1000	7750	1600x1000	8900	1600x1000	8900	1600x1000	8900	1600x1000	8900
400x1200	1990	600x1200	4030	1000x1200	6650	1400x1200	9600	1600x1200	10900	1600x1200	10900	1600x1200	10900	1600x1200	10900
400x1400	2320	600x1400	4190	1000x1400	7860	1400x1400	11530	1600x1400	13300	1600x1400	13300	1600x1400	13300	1600x1400	13300
400x1500	2450	600x1500	4600	1000x1500	8650	1400x1500	12350	1600x1500	14170	1600x1500	14170	1600x1500	14170	1600x1500	14170
400x1600	2680	600x1600	4800	1000x1600	9250	1400x1600	13200	1600x1600	15200	1600x1600	15200	1600x1600	15200	1600x1600	15200
400x1800	3030	600x1800	5270	1000x1800	10030	1400x1800	15000	1600x1800	17000	1600x1800	17000	1600x1800	17000	1600x1800	17000
400x2000	3370	600x2000	5900	1000x2000	11150	1400x2000	16600	1600x2000	19000	1600x2000	19000	1600x2000	19000	1600x2000	19000
500x400	920	800x400	1290	1200x400	1990	1500x400	2300	1800x400	4150	1800x400	4150	1800x400	4150	1800x400	4150
500x500	1155	800x500	1850	1200x500	2770	1500x500	3550	1800x500	4190	1800x500	4190	1800x500	4190	1800x500	4190
500x600	1380	800x600	2360	1200x600	3540	1500x600	4300	1800x600	5280	1800x600	5280	1800x600	5280	1800x600	5280
500x800	1900	800x800	3420	1200x800	5090	1500x800	6200	1800x800	7690	1800x800	7690	1800x800	7690	1800x800	7690
500x1000	2335	800x1000	4430	1200x1000	6050	1500x1000	8300	1800x1000	10050	1800x1000	10050	1800x1000	10050	1800x1000	10050
500x1200	2770	800x1200	5180	1200x1200	8210	1500x1200	9970	1800x1200	12400	1800x1200	12400	1800x1200	12400	1800x1200	12400
500x1400	3200	800x1400	5960	1200x1400	9600	1500x1400	12350	1800x1400	14800	1800x1400	14800	1800x1400	14800	1800x1400	14800
500x1500	3400	800x1500	6400	1200x1500	10300	1500x1500	13300	1800x1500	15900	1800x1500	15900	1800x1500	15900	1800x1500	15900
500x1600	3680	800x1600	6850	1200x1600	10990	1500x1600	14100	1800x1600	16950	1800x1600	16950	1800x1600	16950	1800x1600	16950
500x1800	4150	800x1800	7690	1200x1800	13200	1500x1800	15900	1800x1800	17000	1800x1800	17000	1800x1800	17000	1800x1800	17000
						1500x2000	18150	1800x2000	18800	1800x2000	18800	1800x2000	18800	1800x2000	18800

(Valeurs de débits pour le modèle KGZ5)

PRIX

Côtes nominales (mm)			Côtes nominales (mm)			Côtes nominales (mm)			Côtes nominales (mm)		
B x H	Finition Blanc	Finition Galva	B x H	Finition Blanc	Finition Galva	B x H	Finition Blanc	Finition Galva	B x H	Finition Blanc	Finition Galva
B x H	Prix	Prix	B x H	Prix	Prix	B x H	Prix	Prix	B x H	Prix	Prix
400x400	153,79	117,60	800x400	187,56	143,79	1200x400	222,55	170,04	1600x600	331,33	255,06
400x500	165,04	126,29	800x500	218,80	167,54	1200x500	275,06	211,24	1600x800	568,87	437,60
400x600	173,79	132,54	800x600	255,06	195,04	1200x600	331,33	286,40	1600x1000	720,15	553,87
400x800	187,56	143,79	800x800	323,82	272,80	1200x800	442,60	340,08	1600x1200	843,92	650,13
400x1000	236,32	181,30	800x1000	381,34	335,20	1200x1200	436,35	574,60	1600x1400	970,19	746,41
400x1200	257,56	197,55	800x1200	438,84	337,58	1200x1400	666,40	587,63	1600x1600	1234,00	950,19
400x1400	268,82	206,31	800x1400	503,86	480,00	1200x1600	762,66	650,13	1600x1800	1347,76	1037,71
400x1600	305,07	233,81	800x1600	568,87	437,60	1200x1800	843,92	755,15	1600x2000	1476,55	1137,73
400x1800	357,58	275,06	800x1800	625,12	481,36	1200x2000	981,45	837,67	1800x600	450,10	345,08
400x2000	422,60	325,07	800x2000	698,90	537,62	1400x400	1087,72	181,30	1800x800	625,12	481,36
500x400	165,04	126,29	1000x400	236,32	181,30	1400x500	236,32	231,31	1800x1000	790,16	607,63
500x500	178,80	153,40	1000x500	256,32	238,88	1400x600	301,32	283,82	1800x1200	843,92	650,13
500x600	193,80	202,09	1000x600	276,32	212,56	1400x800	370,08	390,08	1800x1400	1241,50	956,45
500x800	218,80	167,54	1000x800	301,32	329,00	1400x1000	507,61	487,60	1800x1600	1347,76	1037,71
500x1000	256,32	196,30	1000x1000	471,36	407,60	1400x1200	633,88	597,62	1800x1800	1476,55	1137,73
500x1200	275,06	211,31	1000x1200	552,62	425,09	1400x1400	633,88	650,13	1800x2000	1704,08	1312,77
500x1500	301,32	231,31	1000x1400	633,88	601,40	1400x1600	776,42	746,41	2000x600	495,10	381,34
500x1600	312,58	240,06	1000x1600	720,15	553,87	1400x1800	843,92	956,45	2000x800	698,90	537,62
500x1800	397,59	306,32	1000x1800	790,16	607,63	1400x2000	970,19	1062,72	2000x1000	876,43	675,13
500x2000	455,10	350,07	1000x2000	876,43	675,13				2000x1200	1087,72	837,67
600x400	173,79	146,40							2000x1400	1380,27	1062,72
600x500	193,80	148,79							2000x1600	1476,55	1137,73
600x600	217,55	185,60							2000x1800	1704,08	1312,77
600x800	262,57	201,31							2000x2000	1850,36	1425,27
600x1000	292,57	264,00									
600x1200	336,33	257,56									
600x1400	371,34	285,06									
600x1600	406,34	312,58									
600x1800	450,10	345,08									
600x2000	495,10	381,34									

Autres dimensions ou finitions ?
Côtes sur mesure ?
Pensez à nous consulter.

ACCESSOIRES

**Options disponibles sur demande
(compatibles avec les modèles KGA60, KGA75, KGZ5 et KGZ10)**

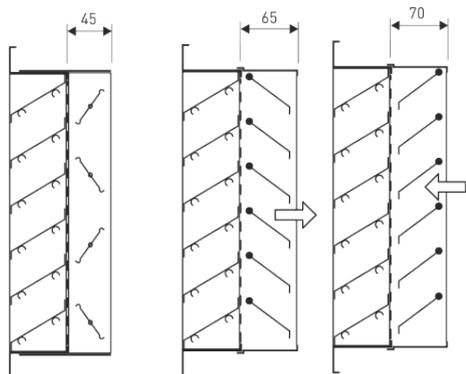

Registre monté

**Clapet anti-retour monté
(aspiration ou rejet)**

Caisson filtre monté

Ailette anti-gouttes

Fixation par vis :

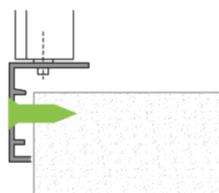

Le cadre de la grille est équipé de trous chanfreinés pour que les têtes de vis affleurent.

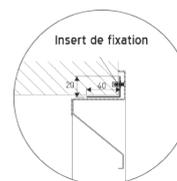
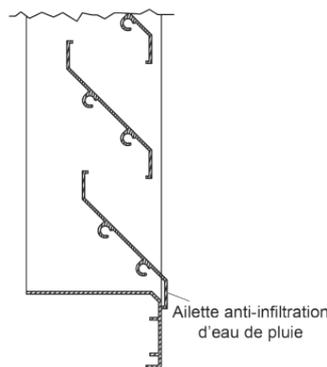

**Contre cadre
CTP :
cf. p.150**

KS5E



KS10E

DESCRIPTION

Grilles de surpression d'air destinées à être monté en façade des bâtiments. Les versions "KS .. A" sont adaptées à l'aspiration d'air extérieur. Les versions "KS .. E" sont adaptées au rejet d'air vers l'extérieur. Les modèles "KS5.." ont un pas d'ailettes de 50mm. Les modèles "KS10.." ont un pas d'ailettes de 100mm.

APPLICATIONS

Grille d'aspiration d'air extérieure, convient à toute application relative au traitement d'air ou simple ventilation. Convient à tous types de locaux.

FONCTIONNEMENT

Lorsque le caisson d'insufflation est à l'arrêt, les ailettes de la grille pivotent par simple gravité. Elles occultent le passage d'air empêchant ainsi l'air de s'introduire dans le réseau.

Lorsque que le caisson se met en route, les ailettes pivotent grâce à la pression statique générée dans le réseau. L'air peut alors transiter à travers la grille.

CONSTRUCTION

Profil et ailettes en aluminium anodisé. Rotules d'articulation en nylon.

Les ailettes sont pourvues de butées en caoutchouc afin d'éliminer les nuisances liées au "clapotement" pouvant survenir à des pressions faibles.

FINITION

- 3 finitions standards sont disponibles :
- Aluminium anodisé
 - Peinture époxy RAL9016
 - Autres RAL : nous consulter

FIXATION

Fixation par vis sur cadre. Les trous prévus à cet effet sont chanfreinés afin que les têtes de vis affleurent (sur demande). Le contre cadre CTP (optionnel) est pourvu d'inserts permettant la solidarisation avec la grille par l'intermédiaire de vis.

CODIFICATION :

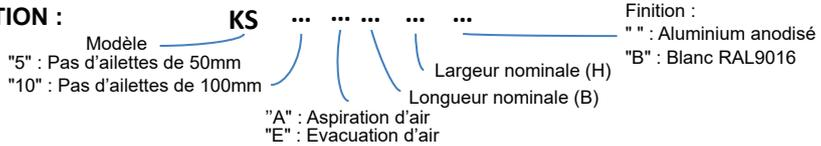

DIMENSIONS

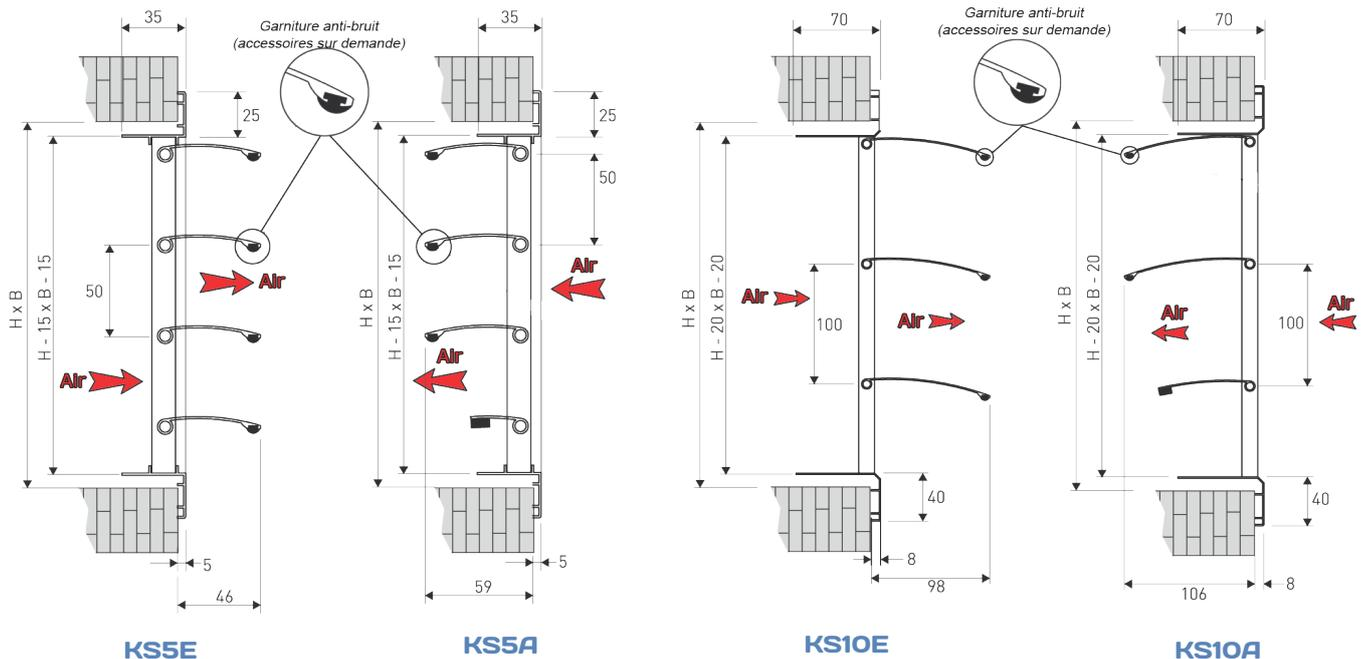

KS5E

KS5A

KS10E

KS10A

PRIX

Modèle KS5A et KS5E



Côtes (mm)	Finition Blanc	Finition Alu
B x H	Prix	Prix
200x200	63,77	53,78
200x300	77,53	63,77
200x400	88,78	73,78
200x500	101,29	82,53
200x600	111,29	92,53
200x800	130,04	108,78
200x1000	152,55	126,29
300x200	72,53	60,02
300x300	86,28	71,28
300x400	96,29	80,03
300x500	110,03	91,28
300x600	122,54	102,54
300x800	151,30	125,03
300x1000	175,04	145,04
400x200	80,03	66,28
400x300	95,03	78,78
400x400	110,03	91,28
400x500	121,29	101,29
400x600	138,79	115,03
400x800	165,04	137,54
400x1000	193,80	161,30
500x200	86,28	71,28
500x300	103,79	86,28
500x400	121,29	101,29
500x500	138,79	115,03
500x600	152,55	126,29
500x800	187,56	156,30
500x1000	217,55	180,05
600x200	98,26	78,78
600x300	110,03	91,28
600x400	127,54	106,29
600x500	146,29	122,54
600x600	181,60	136,50
600x800	201,31	167,54
600x1000	235,06	195,04
800x200	105,03	87,53
800x300	127,54	106,29
800x400	146,29	122,54
800x500	171,30	142,54
800x600	193,80	161,30
800x800	238,81	197,55
800x1000	276,32	230,05
1000x200	117,54	96,29
1000x300	143,79	120,03
1000x400	171,30	142,54
1000x500	198,80	165,04
1000x600	222,55	185,05
1000x800	273,81	227,56
1000x1000	333,82	277,57

Modèle KS10A et KS10E



Côtes (mm)	Finition Blanc	Finition Alu
B x H	Prix	Prix
200x200	72,53	60,02
200x300	87,53	72,53
200x400	97,53	81,29
200x500	111,29	92,53
200x600	125,03	103,79
200x800	145,04	121,29
200x1000	170,04	141,29
300x200	80,03	66,28
300x300	95,03	78,78
300x400	108,78	90,03
300x500	122,54	102,54
300x600	137,54	113,78
300x800	168,79	140,03
300x1000	193,80	161,30
400x200	90,03	75,03
400x300	106,29	88,78
400x400	122,54	102,54
400x500	136,29	112,53
400x600	155,04	128,79
400x800	185,05	153,79
400x1000	217,55	180,05
500x200	95,03	78,78
500x300	117,54	96,29
500x400	136,29	112,53
500x500	155,04	128,79
500x600	170,04	141,29
500x800	210,05	175,04
500x1000	241,32	201,31
600x200	106,29	88,78
600x300	122,54	102,54
600x400	142,54	118,78
600x500	165,04	137,54
600x600	185,05	153,79
600x800	225,05	187,56
600x1000	262,57	218,80
800x200	117,54	96,29
800x300	142,54	118,78
800x400	162,54	136,29
800x500	191,30	158,80
800x600	217,55	180,05
800x800	267,57	222,55
800x1000	308,82	257,56
1000x200	128,79	107,54
1000x300	160,04	132,54
1000x400	191,30	158,80
1000x500	222,55	185,05
1000x600	247,56	206,31
1000x800	306,32	255,06
1000x1000	373,84	311,33

Option de fixation

(A préciser à la commande)

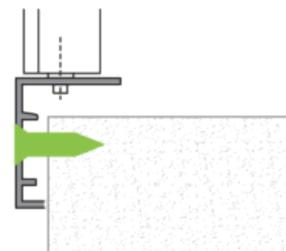

Fixation par vis :

Le cadre de la grille est équipé de trous chanfreinés pour que les têtes de vis affleurent.

ACCESSOIRES

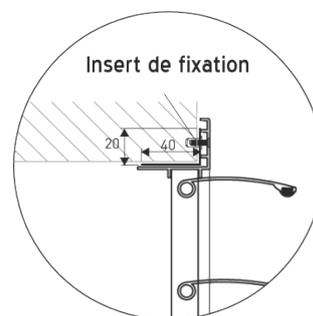

Contre cadre CTP :
cf. p.150

Autres dimensions ou finitions ? Côtes sur mesure ? Pensez à nous consulter.

GAMME: GRY - GAE - SG

GRY



GAE

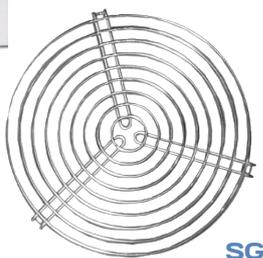

SG

DESCRIPTION

Grilles à positionner en fin de réseau.
 GRY : Grille circulaire d'extérieur à ailettes fixes inclinées à 45°, équipée d'un grillage anti-animal.
 GAE : Grille à ailettes inclinées à 45°.
 SG : grille en fil d'acier, anti-animal.

APPLICATIONS

Cet élément permet d'aspirer ou de rejeter de l'air en extérieur en évitant à des éléments externes (pluie, rongeurs, volatiles, etc.) de s'introduire dans le réseau.

CONSTRUCTION

GRY : réalisée en aluminium.
 GAE : réalisée en plastique moulé (PVC).
 SG : réalisée en acier.

FINITION

GRY : aluminium.
 GAE : Blanc RAL 9010 PVC
 SG : acier galvanisé nickelé.

FIXATION

GRY : se fixe directement à la gaine par l'intermédiaire de vis auto-foreuses sur le col de la grille.
 GAE : équipée de 3 griffes de fixation.
 SG : équipé de 3 pattes de fixation pré-percées.

CONDITIONNEMENT

Conditionnement à l'unité.

CODIFICATION : GRY ... " : finition aluminium
 Modèle Diamètre nominal

CODIFICATION : GAE ...
 Modèle Diamètre nominal

CODIFICATION : SG ...
 Modèle Diamètre nominal

DIMENSIONS

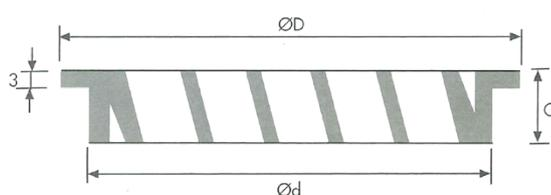

GRY

Code	Côtes nominales (mm)		Dimensions (mm)			Débit d'air (m3/h)	
	Ø	Ød	ØD	C	Mini	Maxi	
GRY100	100	98	125	20	35	120	
GRY125	125	123	150	20	50	180	
GRY160	160	158	185	20	80	290	
GRY200	200	198	225	20	140	430	
GRY250	250	248	275	20	200	650	
GRY315	315	313	350	20	300	970	
GRY355	355	345	400	20	400	1200	
GRY400	400	398	440	40	600	1600	

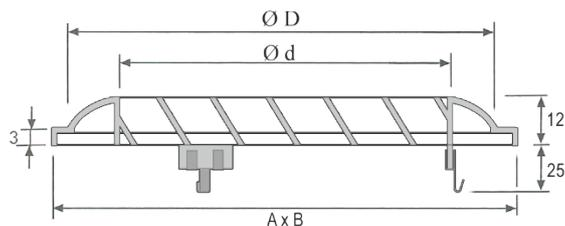

GAE

Code	Côtes nominales (mm)		Dimensions (mm)			Débit d'air (m3/h)	
	Ø	Ød	ØD	C	Mini	Maxi	
GAE100	100	87	115	20	35	120	
GAE125	125	112	140	20	50	180	
GAE160	160	136	170	20	80	290	
GAE200	200	186	220	20	140	430	

GRY



GRY	Côtes nominales (mm)	Finition Alu
Code	Ø	Prix
GRY100	100	7,00
GRY125	125	9,00
GRY160	160	15,00
GRY200	200	23,00
GRY250	250	44,00
GRY315	315	78,00
GRY400	400	151,00

GAE



GAE	Côtes nominales (mm)	Finition PVC blanc
Code	Ø	Prix
GAE100	100	4,88
GAE125	125	5,50
GAE160	160	6,70
GAE200	200	7,75

SG

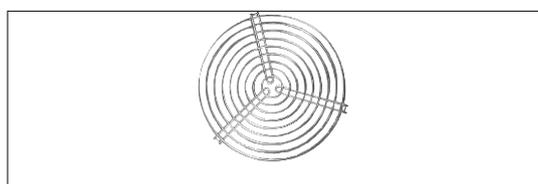

SG	Côtes nominales (mm)	Finition nickelé
Code	Ø	Prix
SG80	80	16,80
SG100	100	14,00
SG125	125	15,00
SG160	160	19,00
SG200	200	22,60
SG250	250	32,80
SG315	315	39,00
SG355	355	45,00
SG400	400	60,00
SG450	450	65,00
SG500	500	95,00
SG630	630	85,00



GA1-C

DESCRIPTION

Grille de prise ou de rejet d'air acoustique utilisée pour l'atténuation des bruits de ventilation en façade de bâtiment.

CONSTRUCTION

Acier galvanisé avec absorbant phonique (laine de roche haute densité).
Epaisseur 300 mm.
Pas d'ailettes de 100mm

FINITION

Acier galvanisé.

FIXATION

Fixation par vis sur cadre.

OPTION

fabrication possible sans cadre.
Grille double (2 grilles montées l'une derrière l'autre)

CODIFICATION :

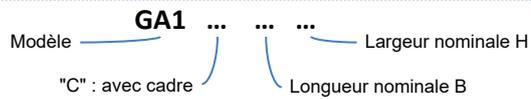

DIMENSIONS ET DONNEES TECHNIQUES

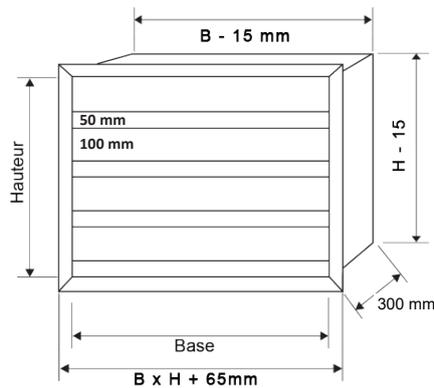

GA1-C

Atténuation (dB(A))

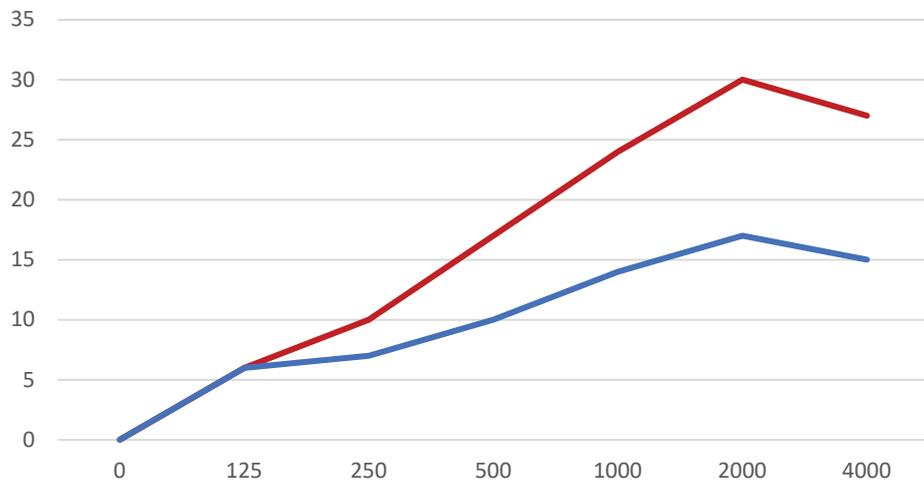

— grille double

— grille simple

Fréquence (Hz)

DIMENSIONS ET DONNEES TECHNIQUES (SUITE)

Grille simple									
Vitesse frontale	m/s	1	2	3	4	5	6	8	10
Perte de charge/ Rejet	pa	8	31	68	120	186	266	468	724
Aspiration	pa	7	27	58	102	157	224	391	604

Grille double									
Vitesse frontale	m/s	1	2	3	4	5	6	8	10
Perte de charge/ Rejet	pa	13	53	121	218	344	499	897	1414
Aspiration	pa	11	47	107	193	304	441	793	1250

SECTION PASSAGE LIBRE (m²)

H/B	400	500	600	700	800	900	1000	1100	1200	1300	1400	1500	1600	1700	1800	1900	2000
300	0,043	0,055	0,067	0,079	0,091	0,103	0,115	0,127	0,139	0,151	0,163	0,175	0,187	0,199	0,211	0,223	0,235
450	0,068	0,087	0,106	0,125	0,144	0,162	0,181	0,200	0,219	0,238	0,257	0,276	0,295	0,314	0,333	0,351	0,370
600	0,093	0,119	0,145	0,170	0,196	0,222	0,248	0,274	0,299	0,325	0,351	0,377	0,403	0,428	0,454	0,480	0,506
750	0,118	0,151	0,183	0,216	0,249	0,281	0,314	0,347	0,380	0,412	0,445	0,478	0,510	0,543	0,576	0,609	0,641
900	0,143	0,182	0,222	0,262	0,301	0,341	0,380	0,420	0,460	0,499	0,539	0,579	0,618	0,658	0,698	0,737	0,777
1050	0,168	0,214	0,261	0,307	0,354	0,400	0,447	0,493	0,540	0,586	0,633	0,680	0,726	0,773	0,819	0,866	0,912
1200	0,192	0,246	0,299	0,353	0,406	0,460	0,513	0,567	0,620	0,674	0,727	0,780	0,834	0,887	0,941	0,994	1,048

PRIX

Grille avec cadre : GA1 (Epaisseur 300 mm)

Hauteur	450	600	750	900	1050	1200	1350	1500	1650	1800	1950
Nb. ailettes	1	2	3	4	5	6	7	8	9	10	11
Base	Prix	Prix	Prix	Prix	Prix	Prix	Prix	Prix	Prix	Prix	Prix
300	615,13	731,40	851,43								
400	656,39	787,66	922,69	1056,46							
450	675,13	812,67	950,19	1095,22	1237,74						
500	700,14	850,17	993,95	1140,22	1287,76						
600	743,90	900,18	1062,72	1212,74	1387,78	1537,80					
700	787,66	962,70	1137,73	1300,25	1475,29	1650,32	1825,36				
750	806,42	981,45	1162,73	1350,26	1525,30	1700,33	1875,36				
800	825,17	1012,71	1200,24	1387,78	1575,31	1762,85	1937,88				
900	906,44	0,00	1269,00	1470,29	1669,07	1865,36	2062,91	2269,19	2462,98	2663,01	2845,55
1000	912,69	1125,22	1340,27	1550,30	1762,85	1975,38	2187,93	2400,46	2620,50	2825,54	3040,58
1050	937,70	1162,73	1362,77	1600,31	1812,86	2031,65	2250,43	2469,23	2688,03	2908,06	3125,59
1100	957,70	1187,74	1400,27	1637,83	1862,86	2081,66	2307,95	2537,99	2763,04	2990,57	3225,62
1200	997,70	1240,24	1475,29	1712,84	1962,89	2187,93	2425,46	2669,26	2913,06	3150,60	3390,64
1300	1041,47	1294,00	1550,30	1800,35	2050,39	2300,44	2556,74	2800,53	3063,10	3313,14	3563,19
1350	1062,72	1325,26	1587,81	1850,36	2106,66	2350,45	2613,00	2875,55	3140,60	3394,40	3650,70
1400	1087,72	1350,26	1625,31	1887,87	2145,42	2412,97	2663,01	2938,07	3213,12	3475,66	3744,46
1500	1127,73	1412,78	1687,84	1962,89	2250,43	2525,49	2800,53	3081,85	3363,14	3638,20	3913,25
1600	1170,23	1462,79	1762,85	2050,39	2350,45	2631,77	2920,56	3213,12	3506,93	3800,72	4088,28
1650	1192,74	1487,79	1787,85	2087,91	2387,97	2688,03	2981,83	3275,63	3588,19	3882,00	4182,05
1700	1212,74	1520,30	1837,86	2125,40	2437,98	2738,03	3038,09	3350,64	3656,96	3963,26	4275,81
1800	1262,76	1575,31	1900,37	2225,43	2537,99	2848,05	3165,61	3481,92	3800,72	4140,78	4450,85
1900	1300,25	1637,83	1962,89	2300,44	2625,50	2958,08	3288,13	3613,19	3950,76	4288,32	4619,63
1950	1325,26	1687,84	1997,89	2344,20	2681,77	3013,08	3350,64	3688,21	4032,03	4363,33	4700,90

Autres dimensions ? Côtes sur mesure ? Pensez à nous consulter.



GA2-C

DESCRIPTION

Grille de prise ou de rejet d'air acoustique utilisée pour l'atténuation des bruits de ventilation en façade de bâtiment.

CONSTRUCTION

Acier galvanisé avec absorbant phonique (laine de roche haute densité).
Epaisseur 150mm.
Pas d'ailettes de 100mm

FINITION

Acier galvanisé.

FIXATION

Fixation par vis sur cadre.

OPTION

fabrication possible sans cadre.

CODIFICATION :

Modèle **GA2**
 "C" : avec cadre Largeur nominale
 Longueur nominale

DIMENSIONS ET DONNEES TECHNIQUES

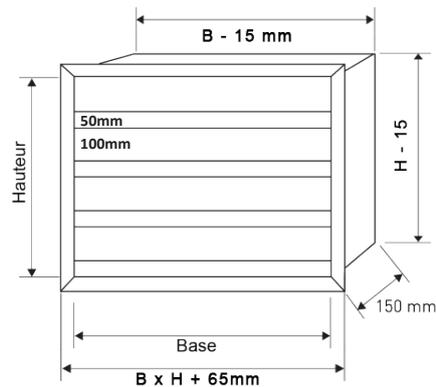

GA2-C

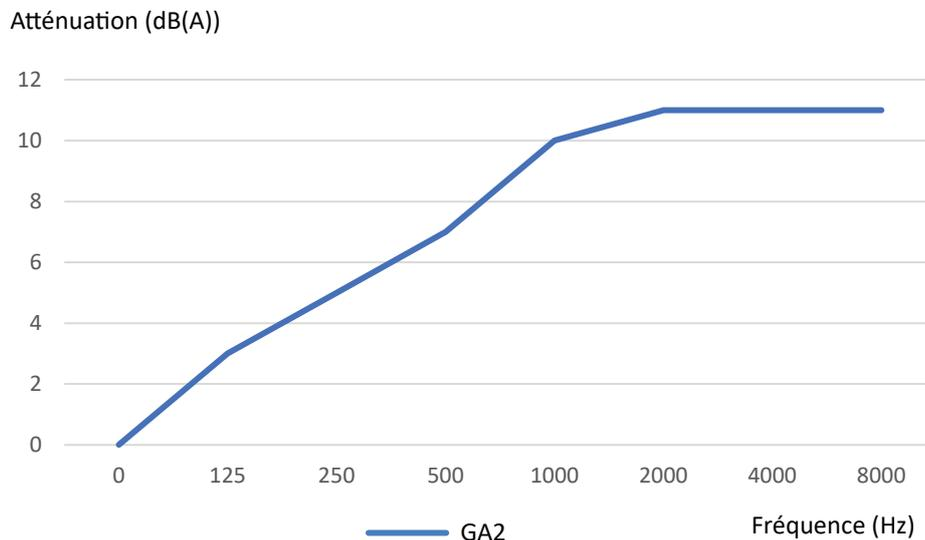

DIMENSIONS ET DONNEES TECHNIQUES (SUITE)

Perte de charge									
Vitesse frontale	m/s	1	2	3	4	5	6	8	10
Perte de charge/ Rejet	pa	6	23	52	90	140	200	351	544
Aspiration	pa	5	19	42	74	114	162	284	438

SECTION PASSAGE LIBRE (m²)

H/B	400	500	600	700	800	900	1000	1100	1200	1300	1400	1500	1600	1700	1800	1900	2000
300	0,043	0,055	0,067	0,079	0,091	0,103	0,115	0,127	0,139	0,151	0,163	0,175	0,187	0,199	0,211	0,223	0,235
450	0,068	0,087	0,106	0,125	0,144	0,162	0,181	0,200	0,219	0,238	0,257	0,276	0,295	0,314	0,333	0,351	0,370
600	0,093	0,119	0,145	0,170	0,196	0,222	0,248	0,274	0,299	0,325	0,351	0,377	0,403	0,428	0,454	0,480	0,506
750	0,118	0,151	0,183	0,216	0,249	0,281	0,314	0,347	0,380	0,412	0,445	0,478	0,510	0,543	0,576	0,609	0,641
900	0,143	0,182	0,222	0,262	0,301	0,341	0,380	0,420	0,460	0,499	0,539	0,579	0,618	0,658	0,698	0,737	0,777
1050	0,168	0,214	0,261	0,307	0,354	0,400	0,447	0,493	0,540	0,586	0,633	0,680	0,726	0,773	0,819	0,866	0,912
1200	0,192	0,246	0,299	0,353	0,406	0,460	0,513	0,567	0,620	0,674	0,727	0,780	0,834	0,887	0,941	0,994	1,048

PRIX

Grille avec cadre : GA2 (Epaisseur 150 mm)

Hauteur	450	600	750	900	1050	1200	1350	1500	1650	1800	1950
Nb. ailettes	1	2	3	4	5	6	7	8	9	10	11
Base	Prix	Prix	Prix	Prix	Prix	Prix	Prix	Prix	Prix	Prix	Prix
300	541,37	640,13	740,15								
400	580,12	683,89	793,91	900,18							
450	593,87	707,65	821,42	937,70	1047,72						
500	611,39	730,14	850,17	967,70	1085,21						
600	647,63	775,16	906,44	1037,71	1162,73	1290,26					
700	681,39	821,42	962,70	1100,22	1237,74	1375,26	1519,05				
750	700,14	843,92	993,95	1312,77	1281,51	1419,03	1562,81				
800	720,15	867,68	1025,20	1163,98	1312,77	1462,79	1612,82				
900	756,41	912,69	1070,21	1230,24	1387,78	1550,30	1700,33	1762,85	2025,39	2181,67	2337,96
1000	787,66	957,70	1125,22	1300,25	1461,54	1631,58	1800,35	1862,86	2150,42	2312,96	2469,23
1050	812,67	981,45	1153,98	1327,76	1500,29	1675,32	1850,36	1969,13	2200,43	2362,96	2537,99
1100	825,17	1006,46	1181,49	1360,27	1544,05	1720,34	1900,37	2025,39	2250,43	2431,72	2608,01
1200	862,67	1050,20	1240,24	1425,27	1612,82	1800,35	2000,38	2075,40	2362,96	2563,00	2738,03
1300	900,18	1093,97	1287,76	1487,79	1700,33	1887,87	2087,91	2181,67	2481,73	2675,51	2875,55
1350	918,93	1112,72	1319,01	1525,30	1731,59	1937,88	2187,93	2287,94	2537,99	2738,03	2944,32
1400	931,44	1150,23	1350,26	1556,56	1764,10	1975,38	2250,43	2350,45	2600,50	2800,53	3013,08
1500	965,20	1187,74	1400,27	1621,57	1850,36	2062,91	2287,94	2387,97	2713,03	2913,06	3150,60
1600	1012,71	1230,24	1450,29	1685,33	1920,37	2162,92	2369,20	2494,23	2825,54	3050,58	3281,88
1650	1025,20	1256,51	1475,29	1720,34	1950,38	2194,18	2419,22	2600,50	2888,06	3175,60	3350,64
1700	1037,71	1275,25	1520,30	1750,33	1987,89	2225,43	2475,47	2704,27	2938,07	3181,86	3413,16
1800	1075,22	1325,26	1575,31	1817,86	2062,91	2312,96	2563,00	2806,79	3051,84	3300,63	3563,19
1900	1100,22	1362,77	1637,83	1881,63	2150,42	2400,46	2656,77	2913,06	3169,36	3431,91	3700,71
1950	1125,22	1390,27	1656,58	1912,87	2187,93	2450,47	2713,03	2963,07	3225,62	3500,66	3763,23

Autres dimensions ? Côtes sur mesure ? Pensez à nous consulter.



DESCRIPTION

Contre-cadre permettant de faciliter le montage / démontage des grilles. Celles-ci sont fixées au cadre par l'intermédiaire de clips (montés d'usine sur les grilles).

APPLICATIONS

Parfait pour le montage de grilles. Permet principalement de préparer la réservation de la grille pendant les travaux et d'installer simplement et rapidement la grille en fin de chantier

CONSTRUCTION

Réalisé en profils d'acier galvanisé.

CODIFICATION :

Modèle **CT** Largeur nominale (H)
 Longueur nominal (B)

DIMENSIONS ET PRIX

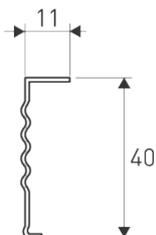

- Exemple de commande pour grille 500x150 : Cumuler le tarif de deux CT500 + deux CT150

CT : côtes

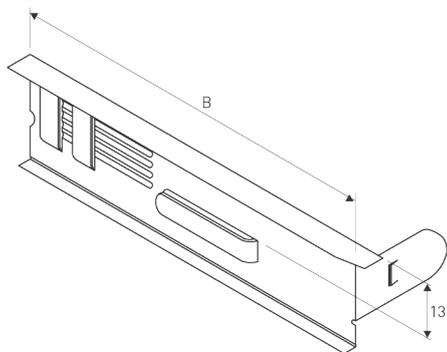

Code	Côtes nominales (mm)		Prix
	L		
CT75	75	1,60	
CT100	100	2,10	
CT150	150	2,20	
CT200	200	2,60	
CT300	300	3,40	
CT400	400	4,00	
CT500	500	4,80	
CT600	600	5,60	
CT800	800	6,80	
CT1000	1000	8,40	
CT1200	1200	9,80	
CT1500	1500	12,00	

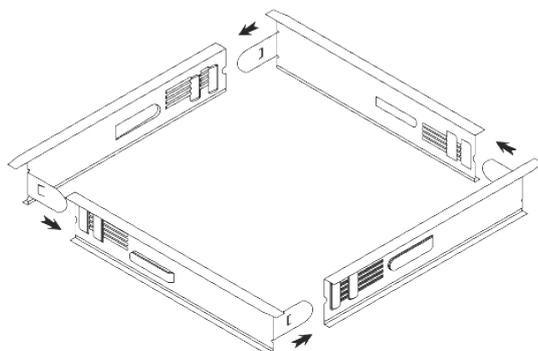

Assemblage du contre cadre

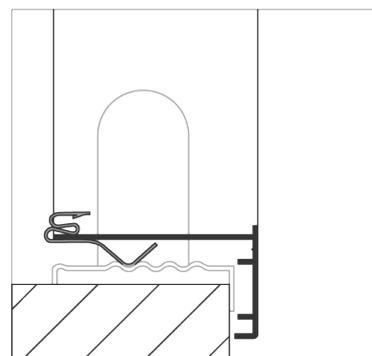

Détail du maintien
Des clips dans les ergots



CTP

DESCRIPTION

Contre-cadre de scellement permettant l'intégration d'une grille sur différents types de supports.

APPLICATIONS

Idéal pour les grilles de grandes sections.

CONSTRUCTION

Réalisé en tôle d'acier galvanisé avec insert de vissage pour la grille.

Livré prémonté avec la grille

CODIFICATION :

Modèle **CTP** Largeur nominale (H)
 Longueur nominale (B)

DIMENSIONS

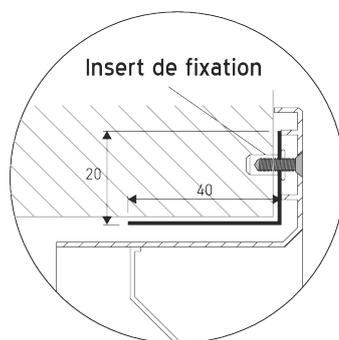

Cadre CTP avec Insert de fixation

CTP

Côtes nominales	Prix
B x H	
300x200	40,49
300x300	38,40
300x400	50,47
300x500	55,97
300x600	50,02
300x800	82,17
300x1000	84,55
300x1200	88,12
300x1400	97,64
300x1600	111,93
300x2000	126,23
400x200	41,51
400x400	20,50
400x500	61,92
400x600	63,12
400x800	86,76

CTP

Côtes nominales	Prix
B x H	
400x1000	89,31
400x1200	100,03
400x1400	111,93
400x1600	135,75
400x1800	167,90
400x2000	186,95
500x200	42,53
500x600	73,00
500x800	82,17
500x1000	100,03
500x1200	120,27
500x1400	139,32
500x1600	161,95
500x2000	203,62
600x200	40,49
600x600	76,40

CTP

Côtes nominales	Prix
B x H	
600x800	102,41
600x1000	111,20
600x1200	141,70
600x1400	163,13
600x1600	184,56
600x1800	231,00
600x2000	245,30
800x200	72,64
800x800	126,21
800x1000	160,75
800x1200	192,90
800x1400	226,24
800x1600	257,20
800x1800	290,54
800x2000	326,26
1000x200	75,03

CTP

Côtes nominales	Prix
B x H	
1000x1000	200,05
1000x1200	229,82
1000x1400	271,49
1000x1600	315,54
1000x1800	360,80
1000x2000	392,94
1200x200	80,98
1200x1200	265,54
1200x1400	311,97
1200x1600	360,80
1200x1800	413,18
1200x2000	457,24
1400x200	75,03
1400x1400	353,64
1400x1600	413,18
1400x1800	457,24

CTP

Côtes nominales	Prix
B x H	
1400x2000	522,73
1600x1200	360,80
1600x1600	464,38
1600x1800	519,16
1600x2000	598,94
1800x200	113,12
1800x300	122,66
1800x500	192,90
1800x1600	519,16
1800x1800	590,60
1800x2000	706,10
2000x200	113,12
2000x1600	598,94
2000x1800	708,47
2000x2000	760,87



SC fermé



SC ouvert

DESCRIPTION

Registre de régulation de débit permettant d'équilibrer les réseaux d'air. Ce type de registre est compatible avec la quasi-totalité de la gamme de grilles et diffuseurs KLIMA.

APPLICATIONS

Ce registre est adapté pour le réglage des débits d'air et l'équilibrage de réseaux de tout type (VMC, rafraîchissement, chauffage). Il peut être installé dans tout type de local (résidentiel, tertiaire, industriel, etc.).

FONCTIONNEMENT

Le réglage s'effectue manuellement par l'intermédiaire d'une vis crémaillère à manipuler avec tournevis. Les ailettes pivotent simultanément grâce à une tringlerie.

CONSTRUCTION

Le cadre est réalisé en tôle d'acier galvanisé. Les ailettes sont en aluminium.

FINITION

Finition acier galvanisé pour le cadre et aluminium pour les ailettes.

FIXATION

Emmanchement serré sur le cadre et maintenu par les clips de la grille.

CODIFICATION :



DIMENSIONS ET PRIX

SC	Côtes nominales (mm)	Prix
Code	A x B	
SC150150	150 x 150	20,02
SC200100	200 x 100	16,60
SC200150	200 x 150	21,27
SC200200	200 x 200	19,00
SC225225	225 x 225	23,77
SC300100	300 x 100	21,27
SC300125	300 x 125	23,77
SC300150	300 x 150	23,71
SC300200	300 x 200	30,01
SC300300	300 x 300	35,01
SC375375	375 x 375	43,77
SC40075	400 x 75	18,40
SC400100	400 x 100	22,40
SC400125	400 x 125	20,50
SC400150	400 x 150	23,80
SC400200	400 x 200	32,44
SC400300	400 x 300	43,77
SC400400	400 x 400	53,78
SC450450	450 x 450	56,27
SC50075	500 x 75	22,00
SC500100	500 x 100	23,20
SC500125	500 x 125	28,76
SC500150	500 x 150	27,20
SC500200	500 x 200	33,20
SC500225	500 x 225	42,52
SC500300	500 x 300	41,60
SC500400	500 x 400	52,53
SC500500	500 x 500	58,77
SC525525	525 x 525	77,53
SC560260	560 x 260	48,77
SC560560	560 x 560	87,53

SC	Côtes nominales (mm)	Prix
Code	A x B	
SC60075	600 x 75	28,70
SC600100	600 x 100	30,00
SC600125	600 x 125	32,52
SC600150	600 x 150	36,27
SC600200	600 x 200	43,66
SC600225	600 x 225	47,53
SC600300	600 x 300	51,28
SC600400	600 x 400	62,53
SC600500	600 x 500	68,78
SC600600	600 x 600	88,78
SC80075	800 x 75	31,60
SC800100	800 x 100	40,00
SC800125	800 x 125	42,52
SC800150	800 x 150	39,20
SC800200	800 x 200	46,40
SC800225	800 x 225	56,27
SC800300	800 x 300	53,20
SC800400	800 x 400	76,29
SC800500	800 x 500	85,02
SC800600	800 x 600	90,03

SC	Côtes nominales (mm)	Prix
Code	A x B	
SC100075	1000 x 75	39,00
SC1000100	1000 x 100	46,28
SC1000125	1000 x 125	51,28
SC1000150	1000 x 150	53,78
SC1000200	1000 x 200	57,52
SC1000225	1000 x 225	68,78
SC1000300	1000 x 300	61,74
SC1000400	1000 x 400	78,40
SC1000500	1000 x 500	102,00
SC1000600	1000 x 600	103,79
SC120075	1200 x 75	52,53
SC1200100	1200 x 100	57,52
SC1200150	1200 x 150	60,02
SC1200200	1200 x 200	63,77
SC1200300	1200 x 300	87,53
SC1200400	1200 x 400	106,29
SC1500100	1500 x 100	63,77
SC1500150	1500 x 150	65,02
SC1500200	1500 x 200	70,02
SC1500300	1500 x 300	91,28
SC1500400	1500 x 400	111,29

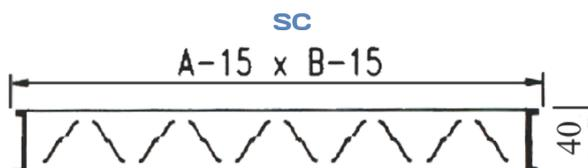

Autres dimensions ?
Côtes sur mesure ?
Pensez à nous consulter.

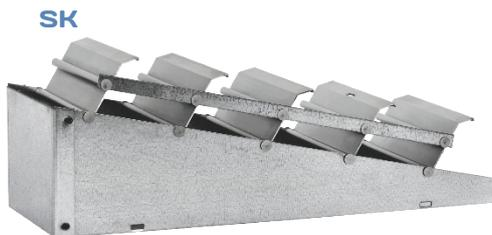
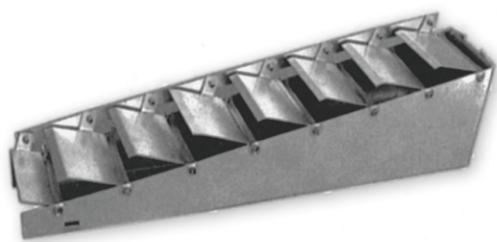

DESCRIPTION Registre de régulation de débit permettant d'équilibrer les réseaux d'air.
 Cette gamme est adaptée notamment aux grilles type KGC à monter sur gaines rigides.

APPLICATION

Ce registre est adapté pour le réglage des débits d'air et l'équilibrage de réseaux de tout type (VMC, rafraîchissement, chauffage).
 Son installation dans des gaines rigides privilégie une utilisation dans des locaux tertiaires et industriels.

FONCTIONNEMENT

Le réglage s'effectue manuellement par l'intermédiaire d'une manette de réglage.
 Les ailettes pivotent simultanément grâce à une série de biellettes.

CONSTRUCTION

Le cadre et les ailettes sont réalisées en tôle d'acier galvanisé.
 Le système d'entraînement est également réalisé en tôle d'acier galvanisé.

FINITION

Finition acier galvanisé pour le cadre et les ailettes.
 Idem pour les biellettes.

FIXATION

Fixation par vis ou rivet sur le cadre de la grille.



DIMENSIONS ET PRIX

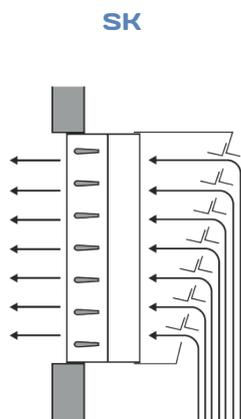
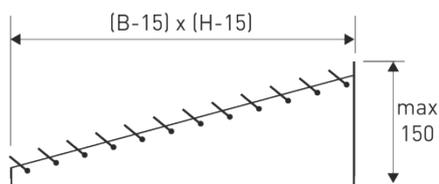

SK	Côtes nominales (mm)	Prix
Code	B x H	
SK200100	200 x 100	44,06
SK300100	300 x 100	54,78
SK300150	300 x 150	57,17
SK40075	400 x 75	43,77
SK400100	400 x 100	54,78
SK400125	400 x 125	55,97
SK400150	400 x 150	69,07
SK400200	400 x 200	71,45
SK400225	400 x 225	72,64
SK50075	500 x 75	57,52
SK500100	500 x 100	64,31
SK500125	500 x 125	65,49
SK500150	500 x 150	69,07
SK500200	500 x 200	82,17
SK500225	500 x 225	88,12

SK	Côtes nominales (mm)	Prix
Code	B x H	
SK60075	600 x 75	67,88
SK600100	600 x 100	71,45
SK600125	600 x 125	72,64
SK600150	600 x 150	79,30
SK600200	600 x 200	80,98
SK600225	600 x 225	83,35
SK80075	800 x 75	72,64
SK800100	800 x 100	76,21
SK800125	800 x 125	78,60
SK800150	800 x 150	101,21
SK800200	800 x 200	108,36
SK800225	800 x 225	110,75
SK1000100	1000 x 100	88,12
SK1000150	1000 x 150	121,29
SK1000200	1000 x 200	135,75
SK1000225	1000 x 225	138,13

Autres dimensions ? Côtes sur mesure ? Pensez à nous consulter.

GAMME: FILTRE



FILTRE

DESCRIPTION

Filtres de rechange pour grilles standard.

CONSTRUCTION

Armature acier galvanisé.
Media filtrant G4 (EU3) renforcé par un grillage.
Epaisseur 10 mm.

CODIFICATION :

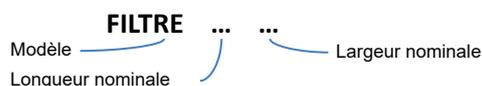

PRIX

Côtes nominales	Côtes hors tout (mm)	Prix
Longueur x Largeur	Longueur x Largeur	
200 x 150	180 x 130	11,91
200 x 200	180 x 180	13,11
300 x 150	280 x 130	18,40
300 x 200	280 x 180	17,80
300 x 300	280 x 280	35,60
400 x 150	380 x 130	18,40
400 x 200	380 x 180	20,70
400 x 300	380 x 280	23,82
400 x 400	380 x 380	47,00
500 x 150	480 x 130	20,40
500 x 200	480 x 180	22,80
500 x 300	480 x 280	28,59
500 x 400	480 x 380	47,20
500 x 500	480 x 480	53,20
600 x 150	580 x 130	26,80
600 x 200	580 x 180	25,10
600 x 300	580 x 280	47,20
600 x 400	580 x 380	53,20
600 x 500	580 x 480	30,97
600 x 600	580 x 580	37,00

Côtes nominales	Côtes hors tout (mm)	Prix
Longueur x Largeur	Longueur x Largeur	
800 x 150	780 x 130	22,40
800 x 200	780 x 180	30,20
800 x 300	780 x 280	53,20
800 x 400	780 x 380	34,54
800 x 500	780 x 480	36,92
800 x 600	780 x 580	39,31
800 x 700	780 x 680	41,68
800 x 800	780 x 780	132,00
1000 x 150	980 x 130	32,20
1000 x 200	980 x 180	36,20
1000 x 300	980 x 280	35,00
1000 x 400	980 x 380	65,49
1000 x 500	980 x 480	80,00
1000 x 600	980 x 580	136,00
1000 x 700	980 x 680	72,64
1000 x 800	980 x 780	75,03
1000 x 1000	980 x 980	77,40

Autres dimensions? Côtes sur mesure ? Pensez à nous consulter.

GAMME: FILTREFP



FILTREFP

CODIFICATION :

FILTREFP
 Modèle
 Longueur nominale (B) Largeur nominale (H)

DESCRIPTION

Filtres de rechange pour grilles porte filtre standard.

CONSTRUCTION

Armature acier galvanisé.
 Media filtrant G4 (EU3) renforcé par un grillage.
 Epaisseur 10 mm

APPLICATION

Spécialement conçu pour les grilles portes-filtres.

COMPATIBILITE

Ces filtres sont compatibles avec les modèles :
 KMD, KMDFP, KQD, KQDFP, KGA7 et KGA7FP.

PRIX

Côtes nominales (mm)	Côtes hors tout (mm)	Prix
B x H	Longueur x Largeur	
200 x 200	152 x 152	17,54
300 x 200	252 x 152	17,87
300 x 300	252 x 252	20,25
400 x 200	352 x 152	28,20
400 x 300	352 x 252	25,02
400 x 400	352 x 352	40,00
500 x 200	452 x 152	29,77
500 x 300	452 x 252	22,00
500 x 400	452 x 352	47,20
500 x 500	452 x 452	53,20
560 x 260 (1/2 dalle 600x600)	512 x 212	32,16
560 x 560 (dalle 600x600)	512 x 512	42,00
600 x 200	552 x 152	28,59
600 x 300	552 x 252	40,00
600 x 400	552 x 352	47,20
600 x 500	552 x 452	36,92
600 x 600	552 x 552	39,24
635 x 635 (dalle 675x675)	587 x 587	67,00
800 x 200	752 x 152	41,60
800 x 300	752 x 252	51,06
800 x 400	752 x 352	35,00
800 x 500	752 x 452	44,06
800 x 600	752 x 552	46,45
1000 x 200	952 x 152	59,54
1000 x 300	952 x 252	61,92
1000 x 400	952 x 352	65,49
1000 x 500	952 x 452	76,00
1000 x 600	952 x 552	70,26
1160 x 560 (double dalle 600x600)	1112 x 512	80,98

Autres dimensions? Côtes sur mesure ? Pensez à nous consulter.

GAMME: DP1 - DP2 - DP2B

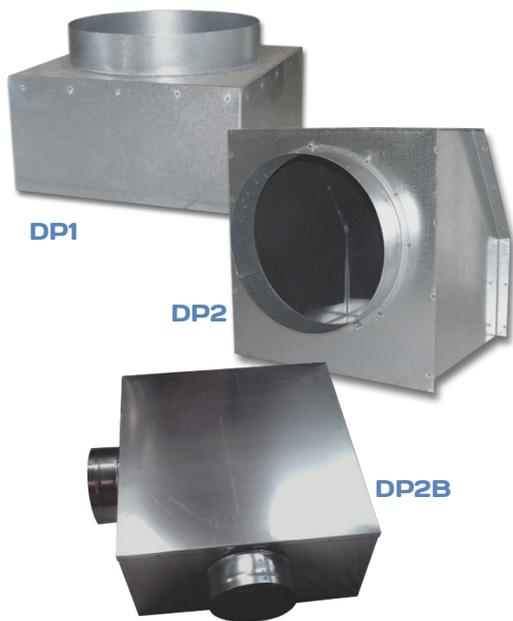

DESCRIPTION

Plenum de soufflage / reprise équipé de 2 piquages adaptés aux gammes de diffuseurs.

DP1 : 1 piquage aligné avec l'ouverture.

DP2 : 1 piquage perpendiculaire à l'ouverture.

DP2B : 2 piquages sur 1 face ou 2 faces perpendiculaires à l'ouverture.

CONSTRUCTION

Réalisé en tôle d'acier galvanisé.

Les versions IS sont équipées d'une isolation interne type FTM3.

FINITION

Tôle d'acier galvanisé.

FIXATION

La gaine se fixe au piquage à l'aide d'un collier prévu à cet effet.

La grille se fixe dans le plenum grâce à des vis autoforeuses.

CODIFICATION :

Modèle : DP1, DP2 ou DP2B ... IS Diamètre piquage
 "IS" : isolé Largeur nominale
 Longueur nominale

DIMENSIONS

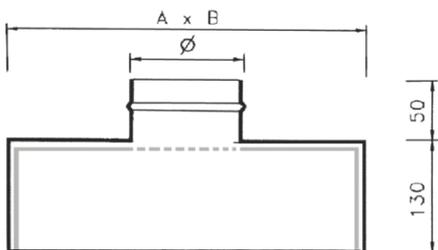

DP1

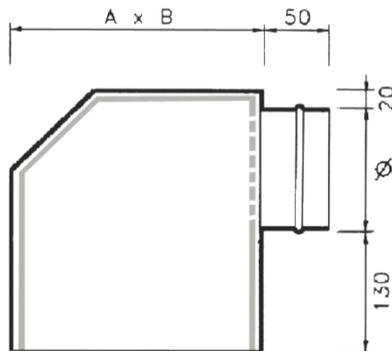

DP2

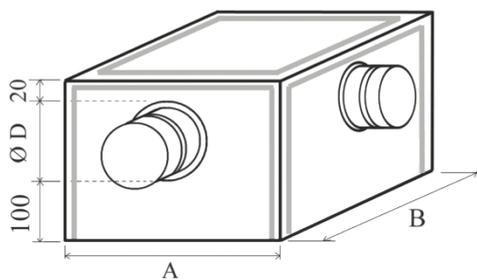

DP2B

Sélection des débits (à titre indicatif)

Piquages (mm)	Débits d'air (m3/h)	
	Ø	Mini
100	60	140
125	140	210
160	200	350
200	340	550
250	520	880
315	840	1400
355	1160	1800
400	1600	2200
450	1800	2800
500	2300	3500

DP2IS
Plenums standards
à 1 piquage perpendiculaire

DP2BIS
Plenums standards
à 2 piquages perpendiculaires



Côtes nominales (mm)		DP1
		Isolé
B x H	1 x Ø D	Prix
150 x 150	125	44,00
225 x 150	125	52,00
225 x 225	200	70,00
300 x 150	160	62,00
300 x 225	250	66,00
300 x 300	300	76,00
375 x 150	160	64,00
375 x 225	200	67,00
375 x 300	250	70,00
375 x 375	315	79,00
450 x 225	200	70,00
450 x 300	250	73,00
450 x 375	315	77,00
525 x 225	250	117,00
525 x 300	250	118,00
525 x 525	400	136,00
600 x 300	250	118,00
600 x 375	315	119,00
600 x 450	315	119,00
600 x 600	400	132,00

Côtes nominales (mm)		DP2
		Isolé
B x H	1 x Ø D	Prix
150 x 150	125	81,00
225 x 150	125	84,00
225 x 225	200	91,00
300 x 150	200	80,00
300 x 225	200	86,00
300 x 300	250	109,00
375 x 150	200	114,00
375 x 225	200	116,00
375 x 300	250	119,00
375 x 375	250	121,00
450 x 225	200	132,00
450 x 300	250	136,00
450 x 450	315	145,00
525 x 225	250	146,00
525 x 300	250	149,00
525 x 525	315	158,00
600 x 300	250	163,00
600 x 375	250	170,00
600 x 450	315	176,00
600 x 600	400	195,00

Côtes nominales (mm)		DP2B
		Isolé
B x H	2 x Ø D	Prix
150 x 150	125	86,00
225 x 150	125	88,00
225 x 225	160	96,00
300 x 150	160	85,00
300 x 225	200	100,00
300 x 300	200	114,00
375 x 150	200	118,00
375 x 225	200	122,00
375 x 300	200	132,00
375 x 375	200	145,00
450 x 225	160	151,00
450 x 300	160	156,00
450 x 375	200	168,00
525 x 225	160	153,00
525 x 300	160	158,00
525 x 525	200	161,00
600 x 300	160	167,00
600 x 375	160	174,00
600 x 450	200	186,00
600 x 600	200	212,00

DP1IS
Plenums à 1 piquage aligné
Spécial dalle de faux plafond

DP2IS
Plenums à 1 piquage
perpendiculaire
Spécial dalle de faux plafond

DP2BIS
Plenums à 2 piquages perpendiculaires
Spécial dalle de faux plafond

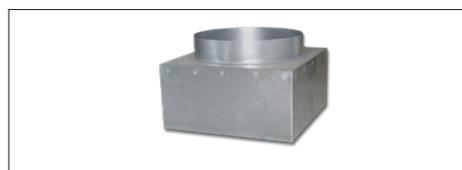

Côtes nominales (mm)		DP1
		Isolé
B x H	1 x Ø D	Prix
450 x 450	400	99,00
560 x 260	250	110,00
560 x 560	315	123,00
560 x 560	355	114,00
560 x 560	400	119,00
560 x 560	450	132,00

Côtes nominales (mm)		DP2
		Isolé
B x H	1 x Ø D	Prix
450 x 450	315	145,00
560 x 260	200	126,00
560 x 560	250	151,00
560 x 560	315	158,00
560 x 560	355	170,00
560 x 560	400	182,00
600 x 600	315	163,00
635 x 635	315	176,00

Côtes nominales (mm)		DP2B
		Isolé
B x H	2 x Ø D	Prix
450 x 450	250	151,00
560 x 260	200	173,00
560 x 560	200	180,00
560 x 560	250	210,00
600 x 600	250	195,00
600 x 600	315	207,00
635 x 635	315	223,00

Autres dimensions? Côtes sur mesure ? Pensez à nous consulter.



CS3

CS4

DESCRIPTION

Plenum de soufflage / reprise équipé d'un piquage.
 CS - 3 : le piquage est aligné à l'ouverture.
 CS - 4 : le piquage est perpendiculaire à l'ouverture.

CONSTRUCTION

Réalisé en tôle d'acier galvanisé.
 Les versions IS sont équipées d'une isolation interne type FTM3.
 CS - 3 : à noter que lorsque le diamètre du piquage est supérieur à la largeur (H) du plenum alors le piquage est ovalisé (raccordement sur gaine flexible uniquement).

FINITION

Tôle d'acier galvanisé.

FIXATION

La gaine se fixe au piquage à l'aide d'un collier prévu à cet effet.
 La grille se fixe dans le plenum grâce aux clips montés en standard sur la majorité d'entre elles.

CODIFICATION :



DIMENSIONS

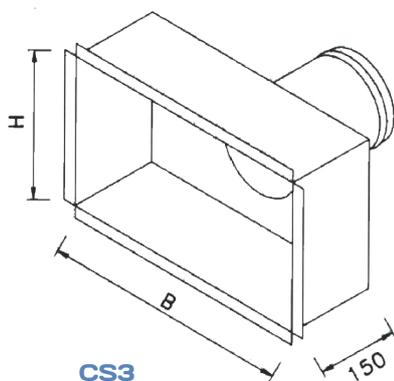

CS3

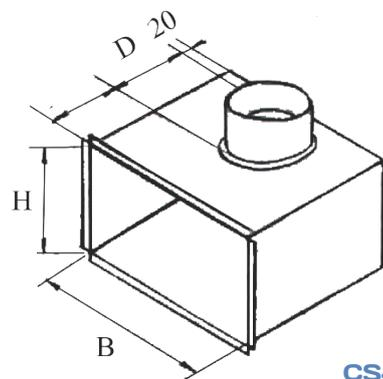

CS4

Tableau de sélection fonction du raccordement

Diamètre nominal (mm)	Débits d'air m3/h	
	Mini	Maxi
ØD		
100	30	140
125	70	210
160	100	350
200	170	550
250	260	880
315	420	1400
355	580	1800
400	800	2200
450	1100	2800
500	1450	3500
560	2000	4600
630	2600	5700

Débit d'air à titre indicatif

Plenums à 1 piquage



Côtes nominales (mm)		CS3	CS4
		Isolé	Isolé
B x H	ØD	Prix	Prix
200 x 100	100	60,00	64,00
200 x 100	125	61,00	72,00
200 x 150	125	61,00	67,00
200 x 150	160	74,00	70,00
200 x 200	160	67,00	73,00
200 x 200	200	69,00	87,00
300 x 100	100	74,00	70,00
300 x 100	125	77,00	81,00
300 x 150	125	123,05	76,00
300 x 150	160	82,00	79,00
300 x 200	160	84,00	81,00
300 x 200	200	79,00	84,00
300 x 300	200	88,00	87,00
300 x 300	250	81,00	89,00
300 x 300	315	84,00	91,00
400 x 100	125	82,00	95,00
400 x 100	160	77,00	98,00
400 x 150	160	88,00	111,00
400 x 200	160	97,00	102,00
400 x 200	200	97,00	104,00
400 x 300	200	94,00	107,00
400 x 300	250	95,00	121,00
400 x 300	315	98,00	115,00
400 x 400	250	103,00	134,00
400 x 400	315	106,00	121,00
400 x 400	355	109,00	125,00
400 x 400	400	111,00	132,00
500 x 100	100	79,00	87,00
500 x 100	125	71,00	88,00
500 x 100	160	71,00	98,00
500 x 150	160	77,00	81,00
500 x 150	200	98,00	104,00
500 x 200	160	101,00	96,00
500 x 200	200	105,00	98,00
500 x 200	250	98,00	111,00
500 x 300	200	130,00	111,00
500 x 300	250	120,00	129,00
500 x 300	315	122,00	119,00
500 x 400	250	115,00	138,00
500 x 400	315	116,00	130,00
500 x 400	355	118,00	132,00
500 x 500	355	121,00	134,00
500 x 500	400	125,00	141,00
500 x 500	450	130,00	144,00
500 x 500	500	132,00	146,00

Plenums à 1 piquage



Côtes nominales (mm)		CS3	CS4
		Isolé	Isolé
B x H	ØD	Prix	Prix
600 x 100	125	98,00	101,00
600 x 100	160	89,00	114,00
600 x 150	160	77,00	117,00
600 x 150	200	107,00	109,00
600 x 200	160	111,00	116,00
600 x 200	200	114,00	121,00
600 x 200	250	192,00	142,00
600 x 300	250	114,00	143,00
600 x 300	315	116,00	132,00
600 x 300	355	109,00	134,00
600 x 400	200	111,00	136,00
600 x 400	250	115,00	150,00
600 x 400	315	117,00	141,00
600 x 500	315	119,00	146,00
600 x 500	355	122,00	148,00
600 x 500	400	125,00	151,00
600 x 500	450	129,00	152,00
600 x 500	500	131,00	156,00
600 x 600	355	129,00	160,00
600 x 600	400	131,00	185,00
600 x 600	450	133,00	166,00
600 x 600	500	136,00	174,00
800 x 150	160	120,00	118,00
800 x 150	200	120,00	145,00
800 x 200	200	125,00	121,00
800 x 200	250	137,00	135,00
800 x 300	250	138,00	128,00
800 x 300	315	143,00	132,00
800 x 400	315	143,00	141,00
800 x 400	355	145,00	146,00
800 x 400	400	147,00	149,00
800 x 500	355	154,00	160,00
800 x 500	400	154,00	162,00
800 x 500	450	160,00	166,00
800 x 500	500	160,00	174,00
800 x 600	400	165,00	180,00
800 x 600	450	166,00	191,00
1000 x 150	160	125,00	141,00
1000 x 200	200	132,00	160,00
1000 x 200	250	141,00	163,00
1000 x 300	315	146,00	166,00
1000 x 400	400	152,00	180,00
1000 x 500	450	160,00	188,00
1000 x 500	500	162,00	190,00
1000 x 600	500	166,00	193,00
1000 x 600	560	174,00	201,00

Autres dimensions ou finitions ? Côtes sur mesure ? Pensez à nous consulter.



CS5



CS6

DESCRIPTION

Plenum de soufflage / reprise équipé de 2 piquages.

CS5 : piquages alignés avec l'ouverture.

CS6 : piquages perpendiculaires à l'ouverture.

CONSTRUCTION

Réalisé en tôle d'acier galvanisé.

Les versions IS sont équipées d'une isolation interne type FTM3.

FINITION

Tôle d'acier galvanisé.

FIXATION

La gaine se fixe au piquage à l'aide d'un collier prévu à cet effet.

La grille se fixe dans le plenum grâce aux clips.

CODIFICATION :

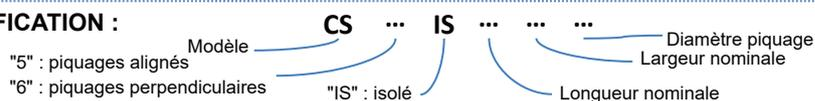

DIMENSIONS

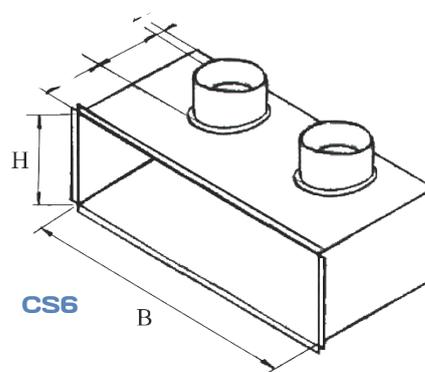
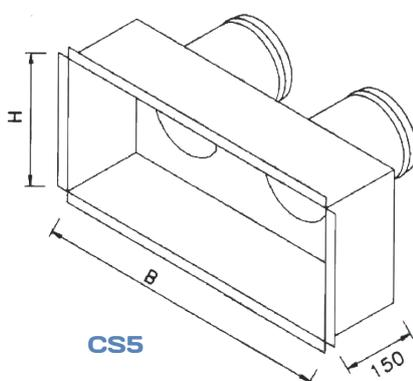

**Sélection des débits
Pour 1 Piquage
(à titre indicatif)**

Piquages (mm)	Débits d'air (m3/h)	
	Mini	Maxi
100	60	140
125	140	210
160	200	350
200	340	550
250	520	880
315	840	1400
355	1160	1800
400	1600	2200

Plenums à 2 piquages



Côtes nominales (mm)		CS5	CS6
		Isolé	Isolé
B x H	2xØD	Prix	Prix
400 x 100	125	77,00	101,00
400 x 100	160	80,00	101,00
400 x 150	125	84,00	103,00
400 x 150	160	96,00	106,00
400 x 200	125	92,00	104,00
400 x 200	160	95,00	107,00
400 x 300	160	101,00	110,00
400 x 400	160	109,00	115,00
400 x 400	200	117,00	117,00
500 x 100	100	84,00	89,00
500 x 100	125	87,00	92,00
500 x 150	125	91,00	95,00
500 x 150	160	115,00	98,00
500 x 200	125	98,00	95,00
500 x 200	160	111,00	106,00
500 x 200	200	114,00	109,00
500 x 300	160	115,00	119,00
500 x 300	200	115,00	125,00
500 x 400	160	119,00	129,00
500 x 400	200	122,00	133,00
500 x 500	200	131,00	156,00
600 x 100	100	92,00	109,00
600 x 100	125	95,00	111,00
600 x 150	100	98,00	117,00
600 x 150	125	101,00	119,00
600 x 150	160	90,00	121,00
600 x 200	125	106,00	122,00
600 x 200	160	109,00	152,00
600 x 200	200	122,00	132,00
600 x 300	160	115,00	141,00
600 x 300	200	117,00	166,00
600 x 300	250	119,00	152,00
600 x 400	200	122,00	172,00
600 x 400	250	125,00	160,00
600 x 500	200	131,00	148,00
600 x 500	250	133,00	174,00
600 x 600	200	138,00	180,00
600 x 600	250	146,00	201,00

Plenums à 2 piquages



Côtes nominales (mm)		CS5	CS6
		Isolé	Isolé
B x H	2xØD	Prix	Prix
800 x 100	100	101,00	0,00
800 x 100	125	106,00	115,00
800 x 150	125	109,00	118,00
800 x 150	160	127,00	121,00
800 x 200	160	160,00	123,00
800 x 200	200	161,00	128,00
800 x 300	200	178,00	131,00
800 x 300	250	186,00	133,00
800 x 400	250	189,00	146,00
800 x 400	315	194,00	160,00
800 x 500	250	198,00	166,00
800 x 500	315	204,00	174,00
800 x 500	355	206,00	180,00
800 x 600	250	209,00	206,00
800 x 600	315	212,00	193,00
800 x 600	355	215,00	201,00
1000 x 100	100	125,00	160,00
1000 x 100	125	130,00	166,00
1000 x 100	160	132,00	174,00
1000 x 150	125	138,00	166,00
1000 x 150	160	138,00	180,00
1000 x 150	200	159,00	168,00
1000 x 200	160	162,00	190,00
1000 x 200	200	192,00	193,00
1000 x 300	200	170,00	201,00
1000 x 300	250	174,00	204,00
1000 x 400	200	177,00	207,00
1000 x 400	250	180,00	170,00
1000 x 500	200	174,00	214,00
1000 x 500	250	176,00	221,00
1000 x 500	315	193,00	225,00
1000 x 600	250	207,00	228,00
1000 x 600	315	211,00	230,00

Autres dimensions ? Côtes sur mesure ? Pensez à nous consulter.



Registre

DESCRIPTION

Plenum de soufflage / reprise en PVC équipé d'un piquage à section réglable aligné à l'ouverture.

CONSTRUCTION

Réalisé en PVC.

Le piquage de raccordement à une gaine flexible est conçu de telle sorte à pouvoir se raccorder sur différents diamètres.

FINITION

Couleur blanc.

FIXATION

La gaine se fixe au piquage à l'aide d'un collier prévu à cet effet.

La grille se fixe dans le plenum grâce aux clips.

CODIFICATION :



DIMENSIONS

PRIX

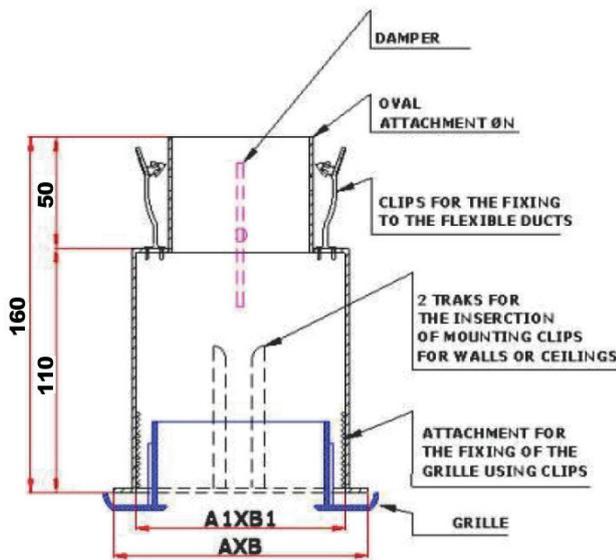

CS3P



CS3P	Côtes nominales (mm)	Prix
Code	Largeur x Hauteur	
CS3P200100	200 x 100	27,13
CS3P300100	300 x 100	32,04
CS3P300150	300 x 150	34,90
CS3P400100	400 x 100	36,85
CS3P400150	400 x 150	39,77
CS3P400200	400 x 200	45,16
CS3P500150	500 x 150	45,16
CS3P500200	500 x 200	50,85
CS3P600150	600 x 150	47,59
CS3P600200	600 x 200	53,53

Dimensions CS3P

Code	A x B	Côtes nominales (mm)	A1 x B1	Piquage réglable (mm)	
	Largeur x Hauteur			Ø mini	Ø maxi
CS3P200100	125 x 223	200 x 100	102 x 201	125	125
CS3P300100	125 x 323	300 x 100	102 x 301	160	200
CS3P300150	175 x 323	300 x 150	152 x 301	160	200
CS3P400100	125 x 423	400 x 100	102 x 401	160	200
CS3P400150	175 x 423	400 x 150	152 x 401	160	250
CS3P400200	225 x 423	400 x 200	202 x 401	200	250
CS3P500150	175 x 523	500 x 150	152 x 501	160	250
CS3P500200	225 x 523	500 x 200	202 x 501	200	250
CS3P600150	175 x 623	600 x 150	152 x 601	160	250
CS3P600200	225 x 623	600 x 200	202 x 601	200	250

ACCESSOIRES

CS3PPATTE



Code	Désignation	Prix
CS3PPATTES	Patte de fixation sur placo pour plenums PVC	13,53

Une alternative pour la diffusion de l'air

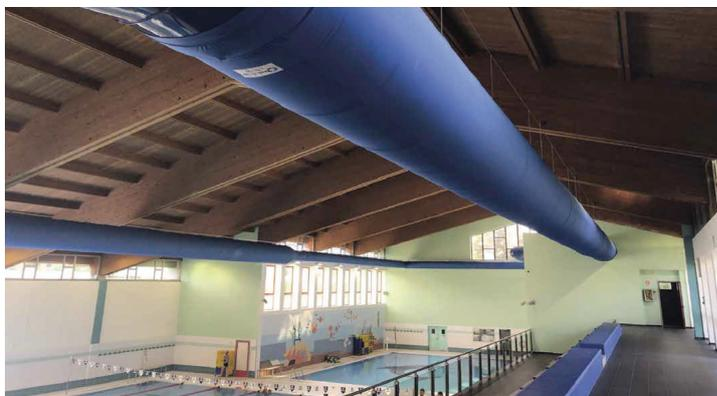

Des problèmes d'encombrement liés à l'architecture de votre chantier ?

Des besoins spécifiques d'homogénéité de la diffusion ?

KLIMA vous propose
du sur mesure pour vos besoins,
des études techniques gratuites

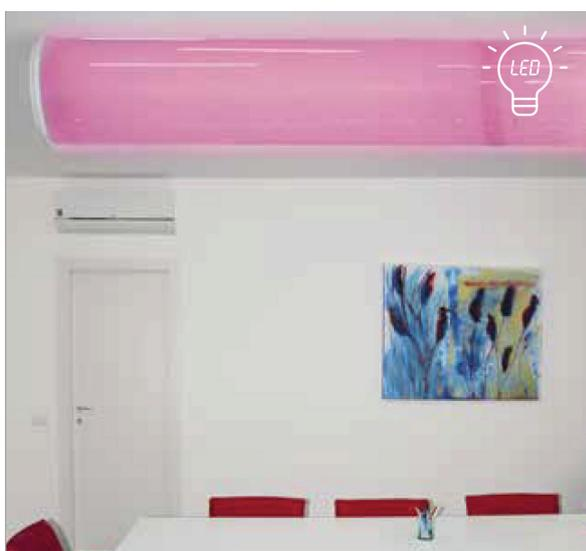

Découvrez sur les pages suivantes
nos solutions de gaines perforées pour la diffusion
en tissu technique, en plastique
ou en métal (acier, inox, alu)



GT

**Ce produit nécessite une étude
Merci de contacter votre commercial**

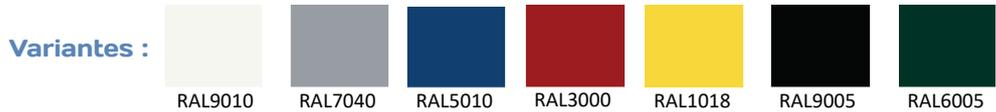
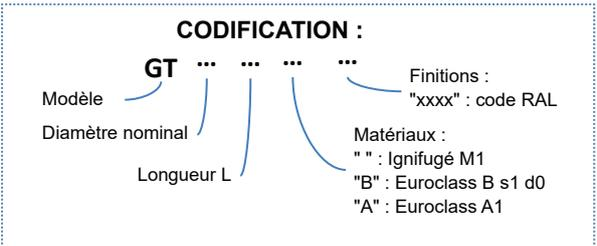

GAINES PERFORÉES : TEXTILE

DESCRIPTION
Gaine de diffusion d'air en tissu micro perforée au laser.
Offre un effet d'induction.

APPLICATION
Convient à tous types de locaux.
Hauteur d'installation : de 3m à 10m.

CONSTRUCTION
Standard : ignifuge M1
Autre : Euroclass B s1 d0 et résistance au feu, M0 Euroclass A1

FINITION
Couleur : RAL9010, RAL7040, RAL5010, RAL3000, RAL1018, RAL9005, RAL6005

FIXATION
Supportage à dimensionner en fonction de l'installation
(prix sur demande).

ACCESSOIRES
Les accessoires tels que les coudes ne sont pas perforés
(prix sur demande).

FONCTIONNEMENT / AVANTAGES

Fonctionnement :

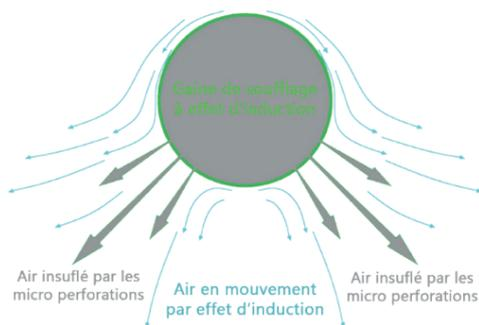

LEGERETE :
Le poids des tissus varie de 100 à 480 g/m2 selon la typologie et la classe de réaction au feu.
Les charges sont légères sur les structures de bâtiments.

ENTRETIEN SIMPLIFIE :
Les gaines textiles sont simples à laver, à nettoyer et à rendre hygiéniques quand cela est nécessaire. Il est possible de réaliser un entretien planifié à moindre coups.

DECOUPE AU LASER :
Les coupures et perforations sont parfaitement soudées et exécutées avec " haute température ", d'où une réduction de la dispersion des fibres artificielles et minérales dans l'ambiance, durabilité accrue du produit fini.

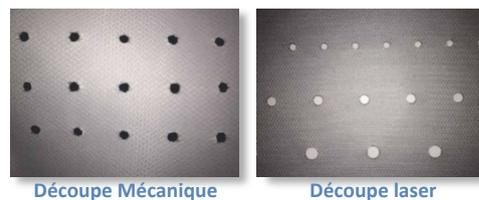

SYSTEME D'INSTALLATION

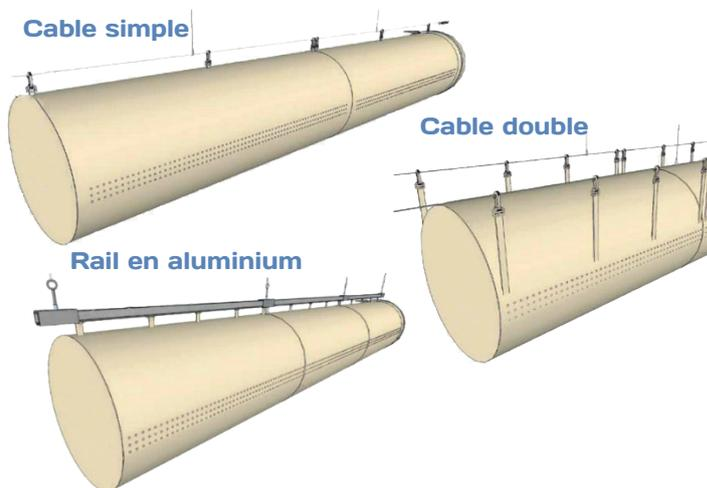

ACCESSOIRES

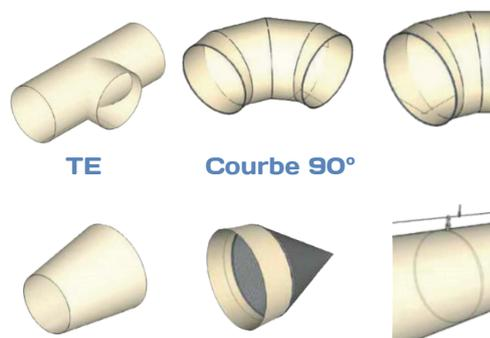

Prix : nous consulter

COURBE DE SELECTION

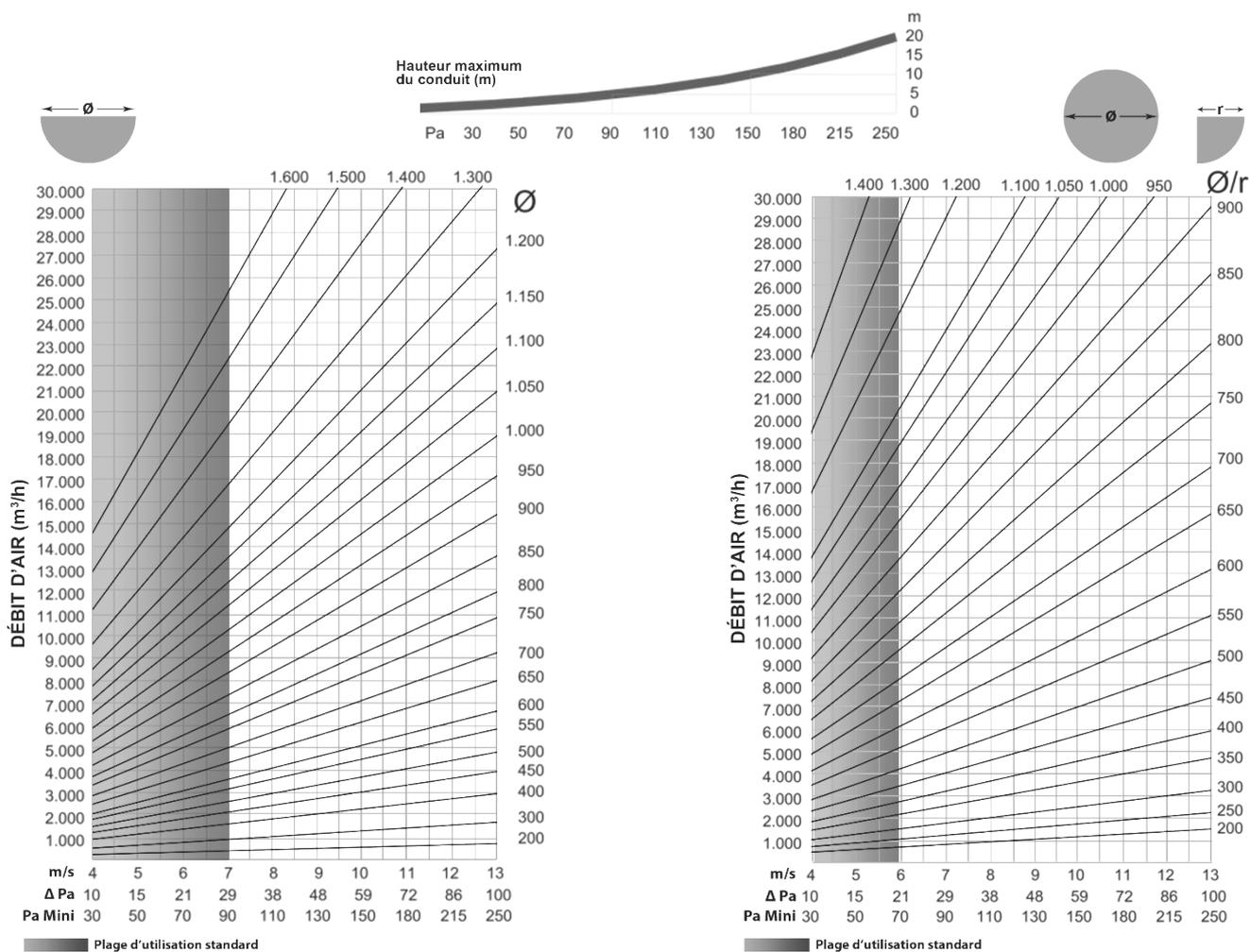

PRIX

Modèle GT (Standard)

Côtes (mm)		GT (circulaire)
Ø		Prix / ml
200		38,85
250		45,15
300		50,40
350		52,50
400		54,60
450		58,80
500		63,00
550		71,40
600		80,85
650		82,95
700		84,00
750		87,15
800		89,25

Modèle GT B (Euroclass B)

Côtes (mm)		GTB (circulaire)
Ø		Prix / ml
200		42,00
250		47,25
300		52,50
350		55,65
400		58,80
450		64,05
500		69,30
550		77,70
600		86,10
650		88,20
700		89,25
750		94,50
800		99,75

Modèle GT A (Euroclass A1)

Côtes (mm)		GTA (circulaire)
Ø		Prix / ml
200		55,65
250		60,90
300		66,15
350		71,40
400		75,60
450		80,85
500		86,10
550		100,80
600		114,45
650		117,60
700		119,70
750		126,00
800		131,25

Autres dimensions ? Côtes sur mesure ? Pensez à nous consulter.

GAINES PERFOREES : METAL



GP

**Ce produit nécessite une étude
Merci de contacter votre commercial**

CODIFICATION :

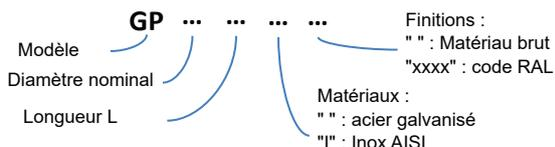

DESCRIPTION

Gaine de diffusion d'air en acier micro perforée au laser. Offre un effet d'induction.

APPLICATION

Convient à tous types de locaux. Hauteur d'installation : de 3m à 10m.

CONSTRUCTION

Standard : acier galvanisé.
Autre : Inox AISI 430/304/316, Acier peint

FINITION

Standard : Acier galvanisé, RAL 9010, 5010, 9005, 9005.
* Sur demande : Toutes les couleurs du nuancier RAL.

FIXATION

Supportage à dimensionner en fonction de l'installation (prix sur demande).

ACCESSOIRES

Les accessoires tels que les coudes ne sont pas perforés (prix sur demande).

Variantes :



Acier Galvanisé



Inox AISI 430/304/316

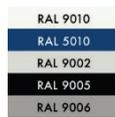

RAL Standard



Autres couleurs RAL*

VARIANTES & FONCTIONNEMENT

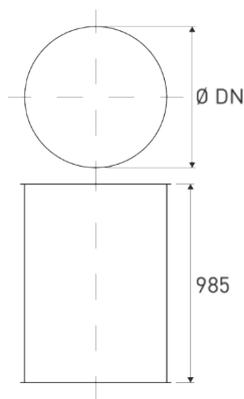

Fonctionnement

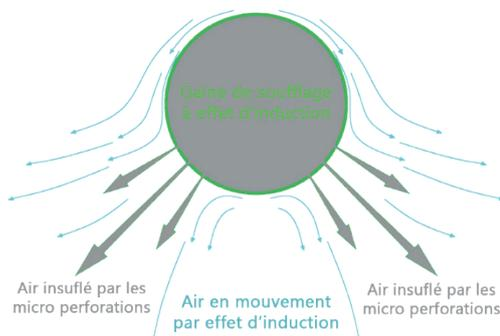

ETUDE ET DIMENSIONNEMENT SUR DEMANDE

Transmettez-nous les contraintes de votre installation, Nous réaliserons une étude détaillée de votre projet permettant de déterminer les diamètres de conduit, longueurs de soufflage, dimensions et répartitions des micros perforations. Nous serons également en mesure de vous transmettre des graphiques détaillant les flux d'air.

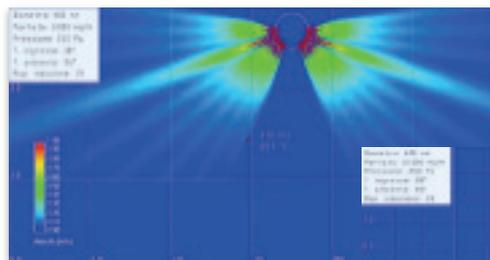

Fonctionnement hiver

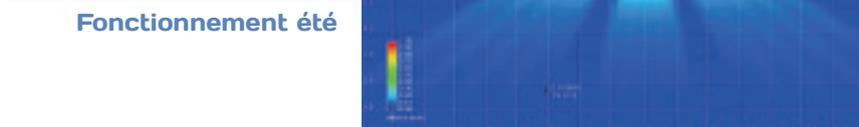

Fonctionnement été

ACCESSOIRES

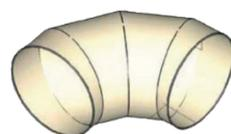

Courbe 90°

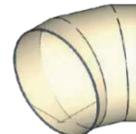

Courbe 45°

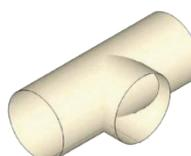

TE



Réduction de diamètre

Prix : nous consulter

COURBE DE SELECTION

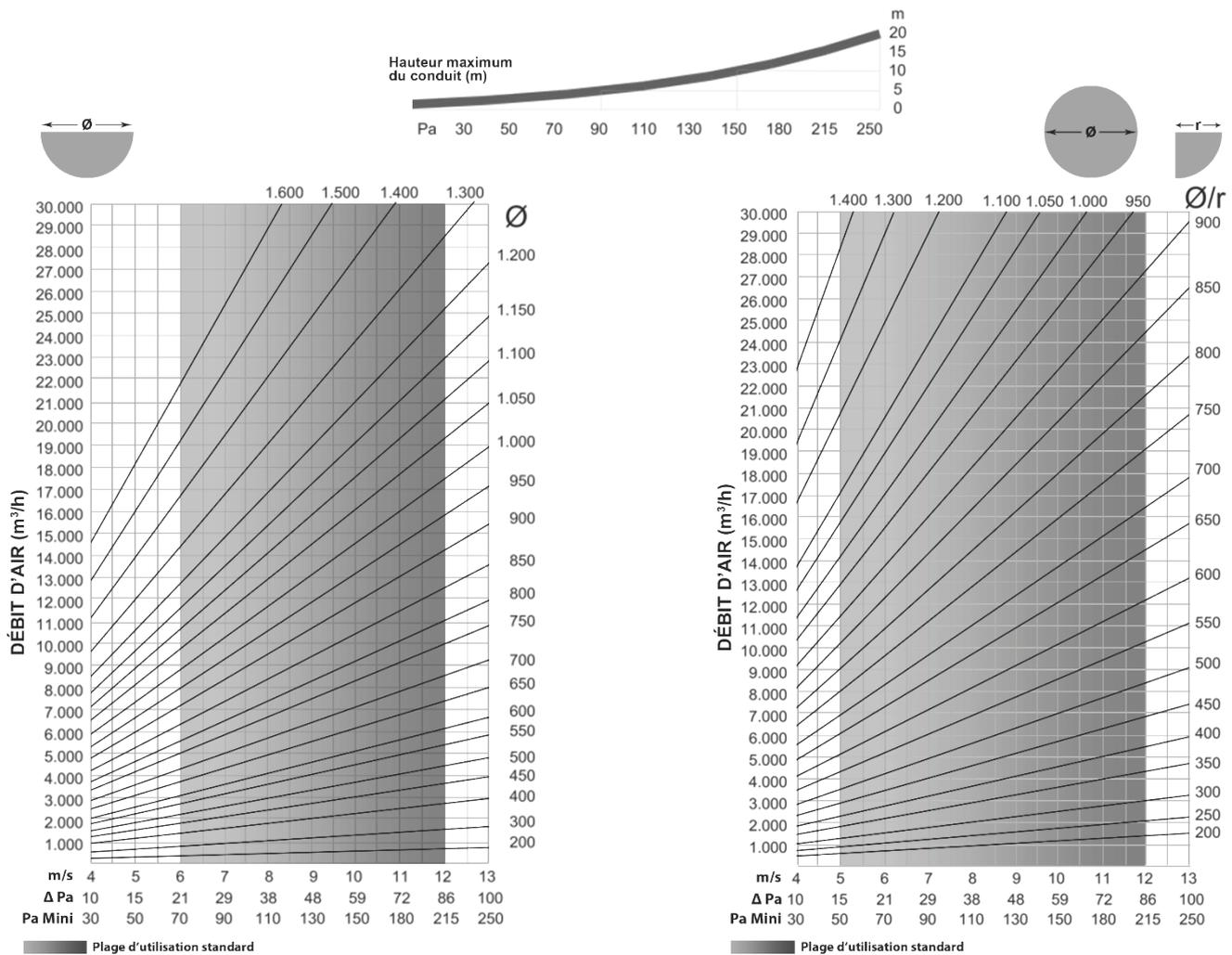

PRIX



Côtes (mm)	GP (circulaire)
Ø	Prix / ml
200	125,00
250	135,00
300	142,80
350	149,10
400	168,00
450	168,00
500	184,80
550	218,40
600	247,80
650	277,20
700	306,60
750	327,60
800	350,70



Côtes (mm)	GPI (circulaire)
Ø	Prix / ml
200	191,10
250	210,00
300	235,20
350	254,10
400	279,30
450	304,50
500	340,20
550	382,20
600	426,30
650	476,70
700	518,70
750	556,50
800	594,30



Côtes (mm)	GPP (circulaire)
Ø	Prix / ml
200	149,10
250	157,50
300	170,10
350	234,00
400	210,00
450	221,00
500	224,70
550	258,30
600	289,80
650	323,40
700	354,90
750	380,10
800	403,20



Côtes (mm)	GPV (circulaire)
Ø	Prix / ml
200	202,80
250	222,20
300	246,30
350	265,60
400	294,60
450	313,90
500	347,80
550	393,65
600	444,40
650	490,25
700	536,20
750	572,40
800	608,60

Autres dimensions ? Côtes sur mesure ? Pensez à nous consulter.

NOUVEAU



GPN - GPNL

CODIFICATION :

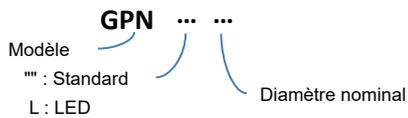

GAINES PERFORÉES : PLASTIQUE

DESCRIPTION

Gaine de diffusion d'air en plastique perforée au laser. Offre un effet à haute d'induction.

APPLICATION

Convient à tous types de locaux. Hauteur d'installation : de 3m à 10m.

CONSTRUCTION

GPP : Plastique
 GPPL : Plastique avec éclairage LED intégré

FINITION

GPP : Plastique blanc.
 GPPL : Couleur des LED sur demande.

FIXATION

Supportage à dimensionner en fonction de l'installation (prix sur demande).

ACCESSOIRES

Les accessoires tels que les coudes ne sont pas perforés (prix sur demande).



Gaine plastique circulaire GPN

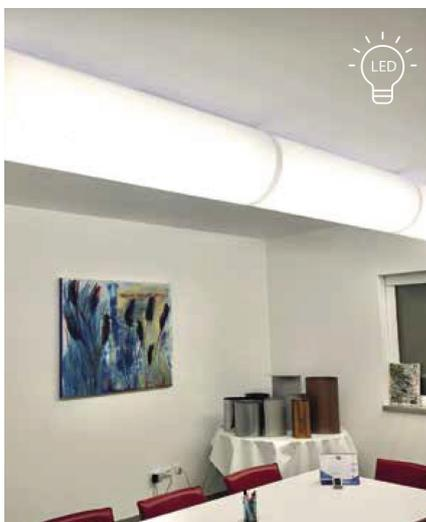

Gaine plastique circulaire GPNL Bureau



Gaine plastique circulaire GPNL Laboratoire

SYSTEME DE FIXATION



Systeme d'installation **EASY LOCK**

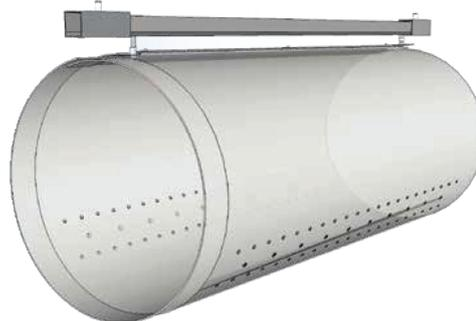

Systeme d'installation **EASY RAIL**

SYSTEME D'ECLAIRAGE LED PLASTIC LIGHT



PLASTIC LIGHT

Ce système est conçu comme accessoire d'intégration pour les gaines diffusantes GPNL. La transparence du matériel plastique permet de réaliser une intégration entre les systèmes de diffusion de l'air et ceux d'éclairage par LED pour proposer des solutions esthétiques agréables et efficaces. Ce système breveté offre aux designers et architectes différentes possibilités d'étudier et optimiser des solutions d'installation innovantes. Le retardateur de flamme qui le compose permet une application dans les locaux commerciaux et tertiaires où l'esthétique joue un rôle important.

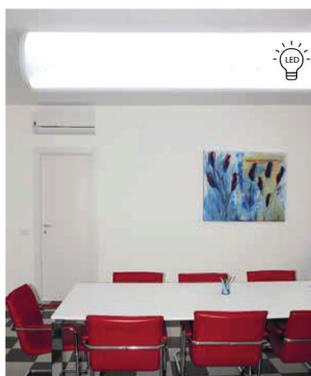

Gainé circulaire **PLASTIC LIGHT GPNL**
Bureau

PRIX SUR DEMANDE

Logements collectifs / VMC Hygro B

Type de logement	Entrées d'air		Bouches d'extraction ALIZÉ				
	Séjour	Chambre	Cuisine	SdB 1 ou SdB/WC commun1	SdB 2 ou SdB/WC commun2	WC	Salle d'eau
F1 (WC dans SdB)	2 HY ou 45	-	HYGRO 10/40/75	HYGRO 5/40/30	-	-	HYGRO 5/40
F1 (WC séparé)	2 HY ou 45	-	HYGRO 10/40/75	HYGRO 5/40	-	TEMPO 5/30	HYGRO 5/40
F2 (WC dans SdB)	HY	HY	HYGRO 10/40/90	HYGRO 5/40/30	-	-	HYGRO 5/40
F2 (WC séparé)	HY	HY	HYGRO 10/40/90	HYGRO 5/40	-	TEMPO 5/30	HYGRO 5/40
F3 (WC dans SdB)	HY	HY	HYGRO 10/45/105	HYGRO 10/45/45	-	-	HYGRO 5/40
F3 (WC séparé)	HY	HY	HYGRO 10/45/105	HYGRO 5/40	-	TEMPO 5/30	HYGRO 5/40
F4 (WC dans SdB)	HY	HY	HYGRO 10/45/120	HYGRO 10/45/45	-	-	HYGRO 5/40
F4 (WC séparé)	HY	HY	HYGRO 10/45/120	HYGRO 5/40	-	TEMPO 5/30	HYGRO 5/40
F5 (WC dans SdB)	HY	HY	HYGRO 15/45/135	HYGRO 10/45/45	-	-	HYGRO 5/40
F5 (WC séparé)	HY	HY	HYGRO 15/45/135	HYGRO 5/40	-	TEMPO 5/30	HYGRO 5/40
F6 et + (2 SdB/WC)	HY	HY	HYGRO 15/45/135	HYGRO 10/40/40	HYGRO 10/40/40	-	HYGRO 5/40
F6 (2 SdB et 1 WC séparé)	HY	HY	HYGRO 15/45/135	HYGRO 5/40	HYGRO 10/45	TEMPO 5/30	HYGRO 5/40
F7 et + (2 SdB et 1 WC séparé)	HY	HY	HYGRO 15/45/135	HYGRO 10/40	HYGRO 10/45	TEMPO 5/30	HYGRO 5/40

Logements collectifs / VMC Hygro A

Type de logement	Entrées d'air		Bouches d'extraction ALIZÉ				
	Séjour	Chambre	Cuisine	SdB 1 ou SdB/WC commun1	SdB 2 ou SdB/WC commun2	WC	Salle d'eau
F1 (WC dans SdB)	2 x 45	-	HYGRO 10/40/75	HYGRO 5/40/30	-	-	HYGRO 5/40
F1 (WC séparé)	2 x 45	-	HYGRO 10/40/75	HYGRO 5/40	-	TEMPO 5/30	HYGRO 5/40
F2 (WC dans SdB)	2 x 30	30	HYGRO 10/40/90	HYGRO 10/45/45	-	-	HYGRO 5/40
F2 (WC séparé)	2 x 30	30	HYGRO 10/40/90	HYGRO 10/40	-	TEMPO 5/30	HYGRO 5/40
F3 (WC dans SdB)	2 x 30	30	HYGRO 10/45/105	HYGRO 10/45/45	-	-	HYGRO 5/40
F3 (WC séparé)	2 x 30	30	HYGRO 10/45/105	HYGRO 10/40	-	TEMPO 5/30	HYGRO 5/40
F4 (WC dans SdB)	45	30	HYGRO 10/45/120	HYGRO 15/45/45	-	-	HYGRO 5/40
F4 (WC séparé)	45	30	HYGRO 10/45/120	HYGRO 10/45	-	TEMPO 5/30	HYGRO 5/40
F5 (WC dans SdB)	45	30	HYGRO 15/45/135	HYGRO 15/45/40	-	-	HYGRO 5/40
F5 (WC séparé)	45	30	HYGRO 15/45/135	HYGRO 10/45	-	TEMPO 5/30	HYGRO 5/40
F6 et + (2 SdB/WC)	45	30	HYGRO 15/45/135	HYGRO 10/40/40	HYGRO 10/40/40	-	HYGRO 5/40
F6 (2 SdB et 1 WC séparé)	45	30	HYGRO 15/45/135	HYGRO 15/45	HYGRO 5/40	TEMPO 5/30	HYGRO 5/40

Maisons individuelles / VMC Hygro B

Type de logement	Entrées d'air		Bouches d'extraction ALIZÉ				
	Séjour	Chambre	Cuisine	SdB 1 ou SdB/WC commun1	SdB 2 ou SdB/WC commun2	WC	Salle d'eau
F1 (WC dans SdB)	2 HY ou 45	-	HYGRO 10/40/90	HYGRO 15/45/45	-	-	HYGRO 5/40
F1 (WC séparé)	2 HY ou 45	-	HYGRO 10/40/90	HYGRO 10/40	-	TEMPO 5/30	HYGRO 5/40
F2 (WC dans SdB)	HY	HY	HYGRO 10/40/90	HYGRO 15/45/45	-	-	HYGRO 5/40
F2 (WC séparé)	HY	HY	HYGRO 10/40/90	HYGRO 10/40	-	TEMPO 5/30	HYGRO 5/40
F3 - F4 - F5 (WC dans SdB)	HY	HY	HYGRO 10/45/135	HYGRO 15/45/45	-	-	HYGRO 5/40
F3 - F4 - F5 (WC séparé)	HY	HY	HYGRO 10/45/135	HYGRO 10/40	-	TEMPO 5/30	HYGRO 5/40
F6 et + (2 SdB/WC)	HY	HY	HYGRO 10/45/135	HYGRO 15/45/45	HYGRO 15/45/40	TEMPO 5/30	HYGRO 5/40
F6 et + (2 SdB et 1 wc séparé)	HY	HY	HYGRO 10/45/135	HYGRO 10/40	HYGRO 15/45	TEMPO 5/30	HYGRO 5/40

Maisons individuelles / VMC Hygro A

Type de logement	Entrées d'air		Bouches d'extraction ALIZÉ				
	Séjour	Chambre	Cuisine	SdB 1 ou SdB/WC commun1	SdB 2 ou SdB/WC commun2	WC	Salle d'eau
F1 (WC dans SdB)	2 x 45	-	HYGRO 10/40/90	HYGRO 15/45/45	-	-	HYGRO 5/40
F1 (WC séparé)	2 x 45	-	HYGRO 10/40/90	HYGRO 10/40	-	TEMPO 5/30	HYGRO 5/40
F2 (WC dans SdB)	2 x 30	30	HYGRO 10/40/90	HYGRO 15/45/40	-	-	HYGRO 5/40
F2 (WC séparé)	2 x 30	30	HYGRO 10/40/90	HYGRO 10/45	-	TEMPO 5/30	HYGRO 5/40
F3 (WC dans SdB)	2 x 30	30	HYGRO 10/45/135	HYGRO 15/45/40	-	-	HYGRO 5/40
F3 (WC séparé)	2 x 30	30	HYGRO 10/45/135	HYGRO 10/45	-	TEMPO 5/30	HYGRO 5/40
F4 et F5 (WC dans SdB)	45	30	HYGRO 10/45/135	HYGRO 15/45/40	-	TEMPO 5/30	HYGRO 5/40
F4 et F5 (WC séparé)	45	30	HYGRO 10/45/135	HYGRO 10/45	-	TEMPO 5/30	HYGRO 5/40
F6 et + (2 SdB/WC)	45	30	HYGRO 10/45/135	HYGRO 15/45/40	HYGRO 15/45/40	TEMPO 5/30	HYGRO 5/40
F6 et + (2 SdB et 1 WC séparé)	45	22	HYGRO 10/45/135	HYGRO 10/45	HYGRO 15/45	TEMPO 5/30	HYGRO 5/40

Exemple de dimensionnement en VMC autoréglable ($\Delta P = 20$ Pa) pour le débit total extrait maximal QM

Type de logement	Bouches d'extraction autoréglables					Débit total maxi extrait QM	Somme des entrées d'air par pièces	
	Cuisine	SdB	WC unique	WC multiple	Salle d'eau		Séjour	Chambre
F1 (WC dans SdB)	ALIZÉ 20/75	ALIZÉ 15	-	-	-	-	90 m3/h	-
F1	ALIZÉ 20/75	ALIZÉ 15	ALIZÉ 15	ALIZÉ 15	-	105 m3/h	90 m3/h	-
F2 (WC dans SdB)	ALIZÉ 30/90	ALIZÉ 30	-	-	-	120 m3/h	60 m3/h	30 m3/h
F2	ALIZÉ 30/90	ALIZÉ 15	ALIZÉ 15	ALIZÉ 15	-	120 m3/h	60 m3/h	30 m3/h
F3	ALIZÉ 45/105	ALIZÉ 30	ALIZÉ 15	ALIZÉ 15	-	150 m3/h	60 m3/h	30 m3/h
F4	ALIZÉ 45/120	ALIZÉ 30	ALIZÉ 30	ALIZÉ 15	-	180 m3/h	45 m3/h	30 m3/h
F5	ALIZÉ 45/135	ALIZÉ 30	ALIZÉ 30	ALIZÉ 15	ALIZÉ 15	210 m3/h	45 m3/h	30 m3/h
F6 et +	ALIZÉ 45/135	ALIZÉ 30	ALIZÉ 30	ALIZÉ 15	ALIZÉ 15	210 m3/h	45 m3/h	22 m3/h

GAMME: VMG



VMG

Réglable sur chantier en cassant les clips sécables (irréversible) :
 VMG15 : 15, 22 et 30 m³/h.
 VMG22 : 22 et 30 m³/h.

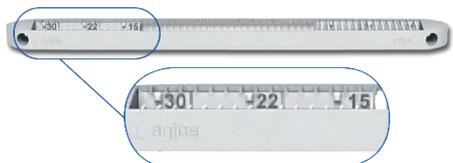

DONNEES TECHNIQUES

VM-G Lg 305 x H 20 x Ep 18

VMG

CEA Lg 295 x H 20 x Ep 8

CEA

GPVM Lg 295 x H 20 x Ep 3

GPVM

GAVM Lg 295 x H 23 x Ep 1

GAVM

POVM Lg 295 x H 27 x Ep 2,5

POVM

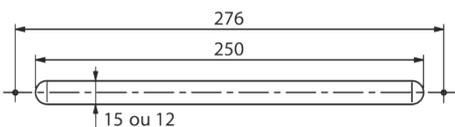

Couleurs disponibles (sur demande)

RAL	1013	8019	1011	8003	8024	7035	7011	9011	8004
	Beige	Bronze	Chêne Clair	Chêne Doré	Chêne Foncé	Gris	Gris Foncé	Noir	Sipo

PRIX

Entrée d'air autoréglable et accessoires

Code	Désignation	Prix
VMG15	Entée d'air auto 15m ³ /h	3,50
VMG22	Entée d'air auto 22m ³ /h	3,50
VMG30	Entée d'air auto 30m ³ /h	3,50
CEA	Capuchon de façade	1,30
GPVM	Grille de façade plastique	1,25
GAVMA	Grille alu. anodisé	3,38
GAVMBL	Grille alu. Prélaqué blanc	3,38
POVM	Plaque d'obturation	1,38

DESCRIPTION

L'entrée d'air autoréglable VMG s'installe dans les pièces principales (séjours et chambres) pour l'amenée d'air neuf des systèmes mécaniques simples flux. La fonction anti-moustique est assurée directement par l'entrée d'air.

CONSTRUCTION

Réalisé en PVC.

FONCTIONNEMENT

Elle est caractérisée par un débit fixe de 15, 22 ou 45 m³/h.

FINITION

Blanc RAL9016 (autres finitions sur demande, consulter la liste des couleurs disponibles).

FIXATION

Le socle de l'entrée d'air est fixé par 2 vis.
 Le capot est simplement emboîté sur le socle.

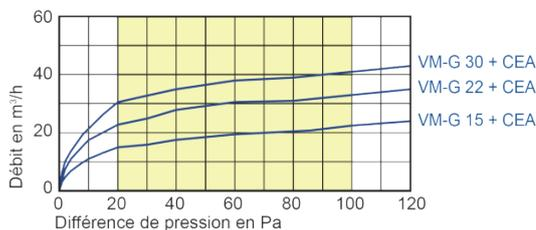
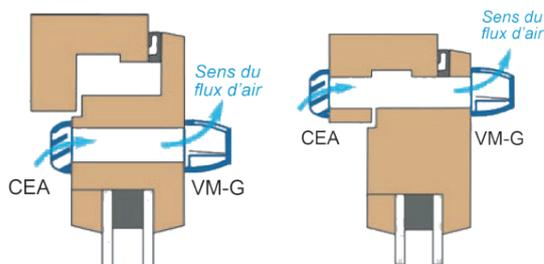

Isolement acoustique

Type	Dn, e, w (C) dB	Dn, e, w (Ctr) dB
VMG15 + CEA	34	35
VMG22 + CEA	33	34
VMG30 + CEA	32	34

Kits

Code	Désignation	Prix
KITVMG15CEA4VIS	VMG15 + CEA + 4 vis + 4 caches vis	5,88
KITVMG22CEA4VIS	VMG22 + CEA + 4 vis + 4 caches vis	5,88
KITVMG30CEA4VIS	VMG30 + CEA + 4 vis + 4 caches vis	5,88



MG

Réglable sur chantier en cassant les clips sécables (irréversible) :

MG15 : 15, 22 et 30 m³/h.

MG22 : 22 et 30 m³/h.



DONNEES TECHNIQUES



MG15



MG45



CE2A



GPE2A



GAE2



POE2A

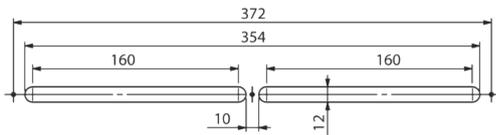

DESCRIPTION

L'entrée d'air autoréglable MG s'installe dans les pièces principales (séjours et chambres) pour l'amenée d'air neuf des systèmes mécaniques simples flux. La fonction anti-moustique est assurée directement par l'entrée d'air.

CONSTRUCTION

Réalisé en PVC.

FONCTIONNEMENT

Elle est caractérisée par un débit fixe de 15, 22, 30 ou 45 m³/h.

FINITION

Blanc RAL9016 (autres finitions sur demande, consulter la liste des couleurs disponibles).

FIXATION

Le socle de l'entrée d'air est fixé par 3 vis.

Le capot est simplement emboîté sur le socle.

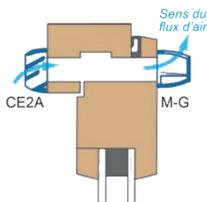
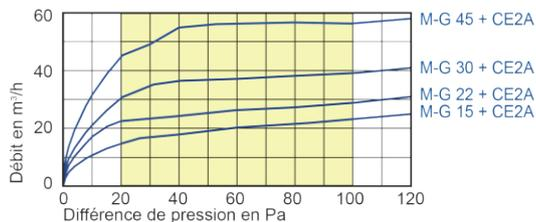
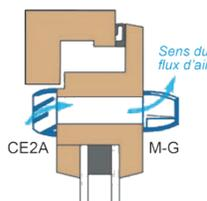

Isolement acoustique

Type	Dn, e, w (C) dB	Dn, e, w (Ctr) dB
MG15 + CE2A	33	35
MG22 + CE2A	33	35
MG30 + CE2A	33	34
MG45 + CE2A	32	33

Couleurs disponibles (sur demande) :



PRIX

Entrée d'air autoréglable et accessoires

Code	Désignation	Prix
MG15	Entrée d'air autoréglable 15 m ³ /h	3,80
MG22	Entrée d'air autoréglable 22 m ³ /h	3,88
MG30	Entrée d'air autoréglable 30 m ³ /h	3,90
MG45	Entrée d'air autoréglable 45 m ³ /h	3,90
CE2A	Capuchon de façade	1,60
GPE2A	Grille de façade plastique	1,63
GAE2AN	Grille alu. anodisé	4,63
GAE2AB	Grille alu. Prélaqué blanc	4,63
POE2A	Plaque d'obturation	1,63

Kits

Code	Désignation	Prix
KITMG2A15	MG15 + CE2A + 5 vis + 5 caches vis	7,00
KITMG2A22	MG22 + CE2A + 5 vis + 5 caches vis	7,00
KITMG2A30	MG50 + CE2A + 5 vis + 5 caches vis	7,00
KITMG2A45	MG45 + CE2A + 5 vis + 5 caches vis	7,00



ISOLA2

DESCRIPTION

L'entrée d'air autoréglable ISOLA2 s'installe dans les pièces principales (séjours et chambres) pour l'amenée d'air neuf des systèmes mécaniques simples flux.

CONSTRUCTION

Réalisé en PVC.

FONCTIONNEMENT

Elle est caractérisée par un débit fixe de 22, 30 ou 45 m³/h.

FINITION

Blanc RAL9016 (autres finitions sur demande, consulter la liste des couleurs disponibles).

FIXATION

Le socle de l'entrée d'air est fixé par 3 vis.
 Le capot est simplement emboîté sur le socle.
 Il est possible de visser le capot pour un meilleur maintien.

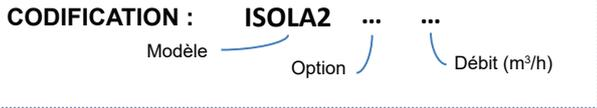

DONNEES TECHNIQUES

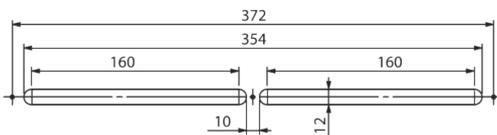
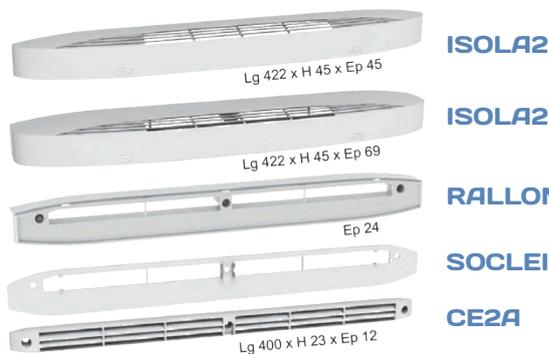

Couleurs disponibles (sur demande)

RAL	1013	8019	1011	8003	8024	7035	7011	9011	8004
	Beige	Bronze	Chêne Clair	Chêne Doré	Chêne Foncé	Gris	Gris Foncé	Noir	Sipo

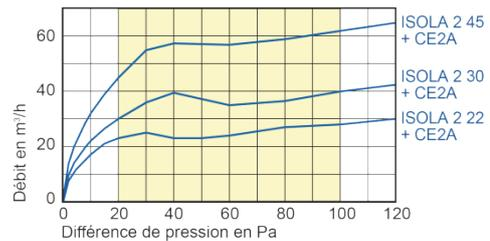
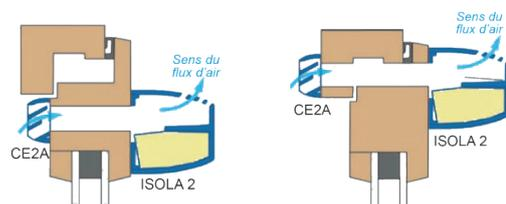

Isolement acoustique

Débit (m ³ /h)	ISOLA2 + CE2A		ISOLA2RA + CE2A	
	Dn, e, w (C) dB	Dn, e, w (Ctr) dB	Dn, e, w (C) dB	Dn, e, w (Ctr) dB
22	39	39	41	41
30	39	39	41	41
45	37	37	39	39

PRIX

Entrée d'air autoréglable et accessoires

Code	Désignation	Prix
ISOLA222	Entrée d'air auto acoustique 22m ³ /h	14,63
ISOLA230	Entrée d'air auto acoustique 30m ³ /h	14,60
ISOLA245	Entrée d'air auto acoustique 45m ³ /h	15,25
ISOLA222RA	Entrée d'air auto acoustique 22m ³ /h + rallonge acoustique	21,25
ISOLA230RA	Entrée d'air auto acoustique 30m ³ /h + rallonge acoustique	21,25
ISOLA245RA	Entrée d'air auto acoustique 45m ³ /h + rallonge acoustique	21,88
RALLONGEISOLA2	Rallonge acoustique	7,25
SOCLEISOLA2	Socle bombé	1,75
CE2A	Capuchon de façade	1,60

Kits

Code	Désignation	Prix
KITISOLA222RA	ISOLA2RA22 + CE2A + 6 vis + 3 caches vis	23,75
KITISOLA230RA	ISOLA2RA30 + CE2A + 6 vis + 3 caches vis	23,75
KITISOLA245RA	ISOLA2RA45 + CE2A + 6 vis + 3 caches vis	24,38



MINI ESEA

Réglable sur chantier en cassant les clips sécables (irréversible) :
 MINI ESEA15 : 15, 22 et 30 m³/h.
 MINI ESEA22 : 22 et 30 m³/h.



DONNEES TECHNIQUES



MINI ESEA



MINI ESEA RA ME



CEA

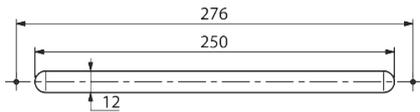
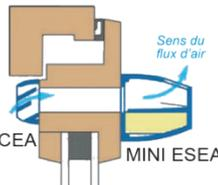

DESCRIPTION

L'entrée d'air autoréglable MINI ESEA s'installe dans les pièces principales (séjours et chambres) pour l'amenée d'air neuf des systèmes mécaniques simples flux.

La fonction anti-moustique est assurée directement par l'entrée d'air.

CONSTRUCTION

Réalisé en PVC.

FONCTIONNEMENT

Elle est caractérisée par un débit fixe de 15, 22 ou 30 m³/h.

FINITION

Blanc RAL9016 (autres finitions sur demande, consulter la liste des couleurs disponibles).

FIXATION

Le socle de l'entrée d'air est fixé par 3 vis.

Le capot est simplement emboîté sur le socle.

CODIFICATION : MINI ESEA ...
 Modèle Débit (m³/h)

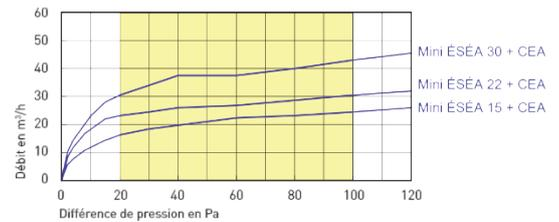

Isolement acoustique ouverture 250 x 12

Type	Dn, e, w (C) dB	Dn, e, w (Ctr) dB
Mini ESEA 15/22 + CEA	37	38
Mini ESEA 30 + CEA	37	37
Mini ESEA 15/22 RA ME + CEA	40	40
Mini ESEA 30 RA ME + CEA	39	39

Couleurs disponibles (sur demande) :

- RAL 1013
Beige
- 8019
Bronze
- 1011
Chêne Clair
- 8003
Chêne Doré
- 8024
Chêne Foncé
- 7035
Gris
- 7011
Gris Foncé
- 9011
Noir
- 8004
Sipo

PRIX

Entrée d'air autoréglable et accessoires

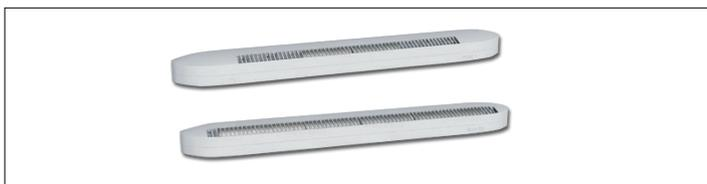

Code	Désignation	Prix
MINIESEA15	Entrée d'air auto acoustique 15 m³/h	11,00
MINIESEA22	Entrée d'air auto acoustique 22 m³/h	11,00
MINIESEA30	Entrée d'air auto acoustique 30 m³/h	11,00
CEA	Capuchon de façade	1,30
RA	Rallonge	5,50

Kits MINI ESEA + CEA

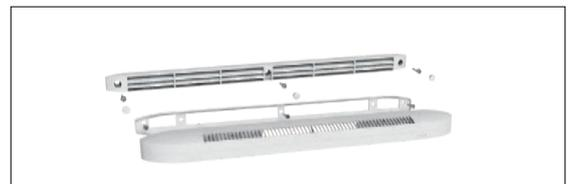

Code	Désignation	Prix
KITMINIESEA15	ESEA15 + CEA	12,25
KITMINIESEA22	ESEA22 + CEA	12,25
KITMINIESEA30	ESEA30 + CEA	12,25



ESEA

Réglable sur chantier en cassant les clips sécables (irréversible) :

ESEA15 : 15, 22 et 30 m³/h.

ESEA22 : 22 et 30 m³/h.



DESCRIPTION

L'entrée d'air autoréglable ESEA s'installe dans les pièces principales (séjours et chambres) pour l'amenée d'air neuf des systèmes mécaniques simples flux. La fonction anti-moustique est assurée directement par l'entrée d'air.

CONSTRUCTION

Réalisé en PVC.

FONCTIONNEMENT

Elle est caractérisée par un débit fixe de 15, 22, 30 ou 45 m³/h.

FINITION

Blanc RAL9016 (autres finitions sur demande, consulter la liste des couleurs disponibles).

FIXATION

Le socle de l'entrée d'air est fixé par 3 vis.

Le capot est simplement emboîté sur le socle.

CODIFICATION :

ESEA ...

Modèle

Débit (m³/h)

DONNEES TECHNIQUES

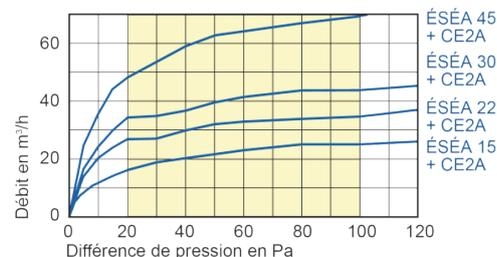
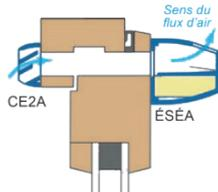
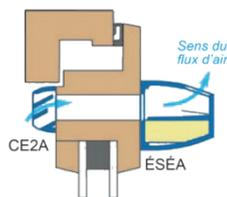

Isolément acoustique

Type	Dn, e, w (C) dB	Dn, e, w (Ctr) dB
ESEA15 + CE2A/CEA	37	37
ESEA22 + CE2A/CEA	37	37
ESEA30 + CE2A/CEA	37	37
ESEA15 + CE2A	35	36

Couleurs disponibles (sur demande) :



PRIX

Entrée d'air autoréglable et accessoires

Code	Désignation	Prix
ESEA15	Entrée d'air auto acoustique 15 m ³ /h	13,13
ESEA22	Entrée d'air auto acoustique 22 m ³ /h	13,13
ESEA30	Entrée d'air auto acoustique 30 m ³ /h	13,13
ESEA45	Entrée d'air auto acoustique 45 m ³ /h	13,75
CE2A	Capuchon de façade	1,60
CEA	Capuchon de façade	1,30

Kits

Code	Désignation	Prix
KITesea2A15	ESEA15 + CE2A + 6 vis + 3 caches vis	15,63
KITesea2A22	ESEA22 + CE2A + 6 vis + 3 caches vis	15,63
KITesea2A30	ESEA30 + CE2A + 6 vis + 3 caches vis	15,63
KITesea2A45	ESEA45 + CE2A + 6 vis + 3 caches vis	16,25



ISOLA HY



DESCRIPTION

L'entrée d'air hygro-réglable ISOLAHY s'installe dans les pièces principales (séjours et chambres) pour l'amenée d'air neuf des systèmes mécaniques simples flux hygro-réglables.

CONSTRUCTION

Réalisé en PVC.

FONCTIONNEMENT

Elle est caractérisée par un débit variable de 6 à 45 m³/h en fonction du taux d'humidité de la pièce.

FINITION

Blanc RAL9016 (autres finitions sur demande, consulter la liste des couleurs disponibles).

FIXATION

Le socle de l'entrée d'air est fixé par 3 vis.

Le capot est simplement emboîté sur le socle.

Il est possible de visser le capot pour un meilleur maintien.

CODIFICATION : **ISOLAHY ...**
Modèle Option

DONNEES TECHNIQUES



ISOLA HY



ISOLA HY RA



RALLONGEHY



SOCLEHY

CE2A

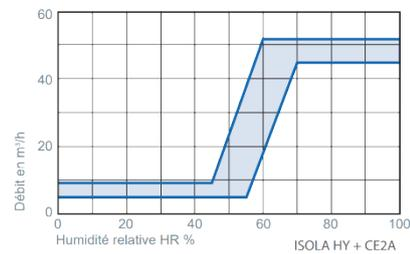
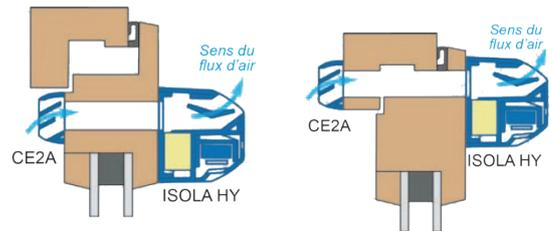
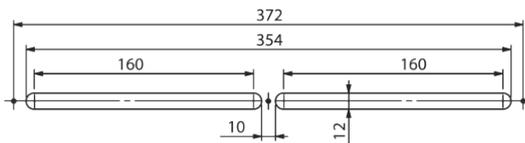

Isolation acoustique

Type	Dn, e, w (C) dB	Dn, e, w (Ctr) dB
ISOLAHY + CE2A	37	37
ISOLAHYRA + CE2A	39	39

Couleurs disponibles (sur demande)

RAL	1013	8019	1011	8003	8024	7035	7011	9011	8004
	Beige	Bronze	Chêne Clair	Chêne Doré	Chêne Foncé	Gris	Gris Foncé	Noir	Sipo

PRIX

Entrée d'air hygro-réglable et accessoires



Code	Désignation	Prix
ISOLAHY	Entrée d'air hygro acoustique	39,60
ISOLAHYRA	Entrée d'air hygro acoustique + rallonge acoustique	46,25
RALLONGEHY	Rallonge acoustique	7,25
SOCLEHY	Socle bombé	1,75
CE2A	Capuchon de façade	1,60

Kits



Code	Désignation	Prix
KITISOLAHY	ISOLAHY + CE2A + 6 vis + 3 caches vis	42,13
KITISOLAHYRA	ISOLAHYRA + CE2A + 6 vis + 3 caches vis	48,75



FILEA30

L'entrée d'air filtrante FILEA 30 est équipée d'un filtre à particules fines.

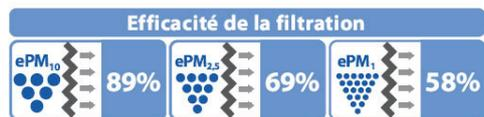

Efficacité initiale de la filtration selon norme ISO 16890-1 (2016)

DESCRIPTION

L'entrée d'air filtrante FILEA s'installe côté intérieur dans les pièces principales (séjours et chambres) pour l'amenée d'air neuf des systèmes mécaniques simples flux.

CONSTRUCTION

Côté intérieur réalisé en ABS et capuchon de façade en polystyrène résistant aux UV et aux intempéries.

FONCTIONNEMENT

Elle est caractérisée par un débit fixe de 30 m³/h.

FINITION

Blanc RAL9016 (autres finitions sur demande, consulter la liste des couleurs disponibles).

FIXATION

Le socle de l'entrée d'air est fixé par 2 vis.

Le capot est simplement emboîté sur le socle grâce à 2 clips sur les côtés.

CODIFICATION : FILEA30
 Modèle Débit (m³/h)

DONNEES TECHNIQUES



FILEA30



CE2A

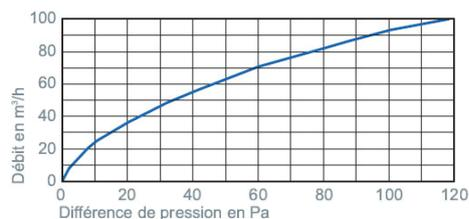
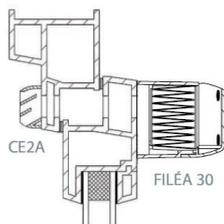

Isolément acoustique

Type	Dn, e, w (C) dB	Dn, e, w (Ctr) dB
FILEA30 + CE2A	35	34

Couleurs disponibles (sur demande) :

RAL	9016	8019	7035	7016	9011
	blanc	BRonze	GRis	G7 anthracite	NOir

PRIX

Entrée d'air filtrante et accessoires

Code	Désignation	Prix
FILEA30	Entrée d'air filtrante FILEA30 blanc	40,63
CE2A	Capuchon de façade	1,60
FILEA30FILTRE	Filtre pour entrée d'air FILEA30	22,50

Kits

Code	Désignation	Prix
KITFILEA30	Entrée d'air FILEA30 blanc + CE2A	42,25

Manchons M1 et M2 compatibles VM

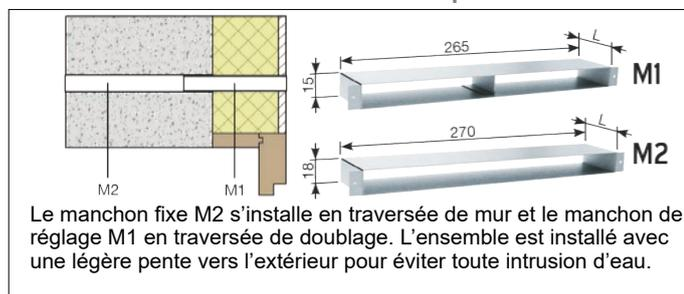

Le manchon fixe M2 s'installe en traversée de mur et le manchon de réglage M1 en traversée de doublage. L'ensemble est installé avec une légère pente vers l'extérieur pour éviter toute intrusion d'eau.

Manchons M1 et M2 compatibles ISOLA et ESEA

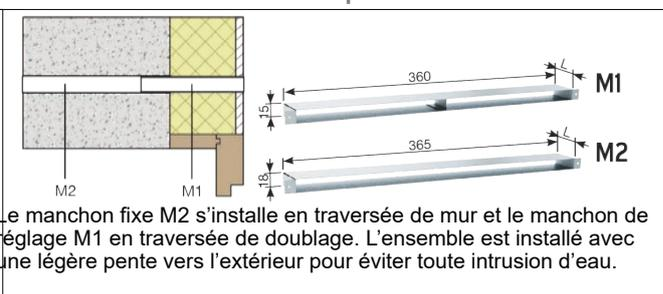

Le manchon fixe M2 s'installe en traversée de mur et le manchon de réglage M1 en traversée de doublage. L'ensemble est installé avec une légère pente vers l'extérieur pour éviter toute intrusion d'eau.

Code	Désignation	Prix	Code	Désignation	Prix
M126550	Manchon de réglage M1, L=50mm	8,50	M136050	Manchon de réglage M1, L=50mm	9,75
M126570	Manchon de réglage M1, L=70mm	9,13	M136070	Manchon de réglage M1, L=70mm	10,50
M1265100	Manchon de réglage M1, L=100mm	10,25	M1360100	Manchon de réglage M1, L=100mm	11,75
M1265140	Manchon de réglage M1, L=140mm	11,75	M1360140	Manchon de réglage M1, L=140mm	13,50
M1265200	Manchon de réglage M1, L=200mm	14,75	M1360200	Manchon de réglage M1, L=200mm	16,88
M2270100	Manchon fixe M2, L=100mm	10,25	M2365100	Manchon fixe M2, L=100mm	11,75
M2270160	Manchon fixe M2, L=160mm	12,50	M2365160	Manchon fixe M2, L=160mm	14,50
M2270200	Manchon fixe M2, L=200mm	14,75	M2365200	Manchon fixe M2, L=200mm	16,88
M2270250	Manchon fixe M2, L=250mm	17,00	M2365250	Manchon fixe M2, L=250mm	19,75

Manchons EQ compatible VM

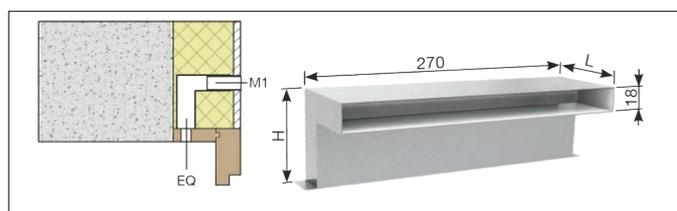

Code	Désignation	Prix
EQ27080	Manchon équerre, L=80xH=80mm	14,50
EQ270100	Manchon équerre, L=100xH=100mm	16,88

Manchons EQ compatible ISOLA et ESEA

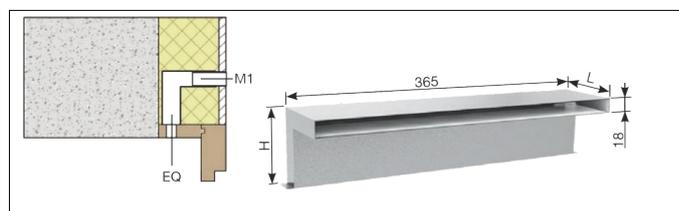

Code	Désignation	Prix
EQ36580	Manchon équerre, L=80xH=80mm	16,25
EQ365100	Manchon équerre, L=100xH=100mm	19,00

Manchons TU compatibles VM

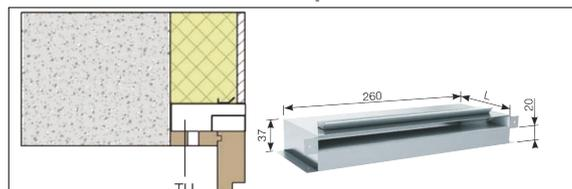

Code	Désignation	Prix
TU26080	Manchon tunnel, L=80mm	14,50
TU260100	Manchon tunnel, L=100mm	16,88
TU260120	Manchon tunnel, L=120mm	19,00

Manchons TU compatibles ISOLA et ESEA

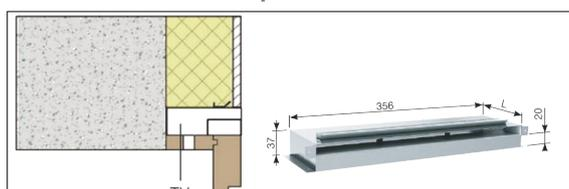

Code	Désignation	Prix
TU35680	Manchon tunnel, L=80mm	16,25
TU356100	Manchon tunnel, L=100mm	19,00
TU356120	Manchon tunnel, L=120mm	21,50

GAMME: BEA - BEAC - BEACT - BEACTE - BEACTCP

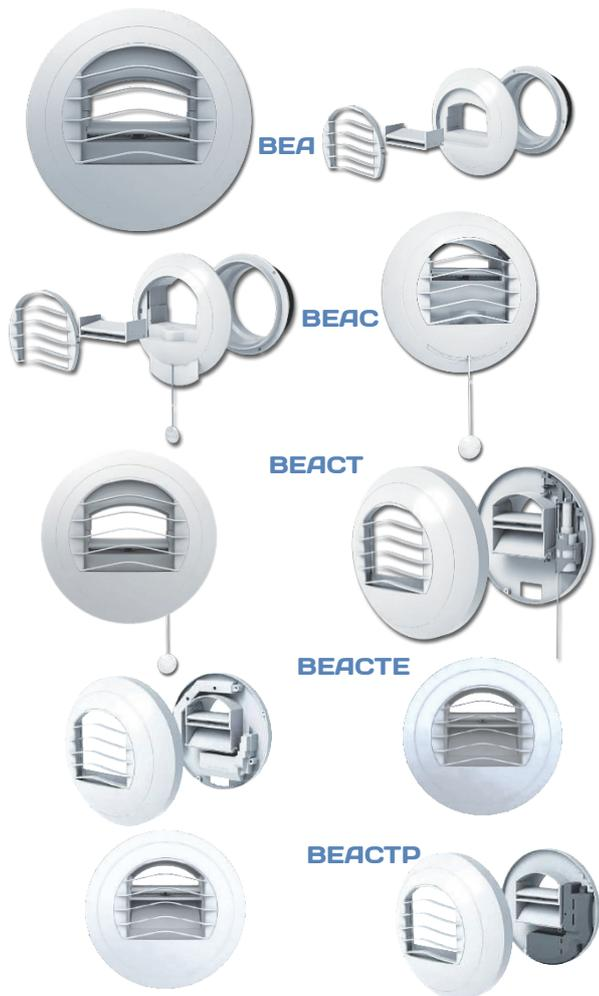

DESCRIPTION

La bouche ALIZE AUTOREGLABLE assure un débit modulé suivant le modèle. Un débit complémentaire est possible par l'ouverture commandée par l'utilisateur.

CONSTRUCTION

Réalisé en PVC.
La bouche est équipée d'un joint à lèvres pour raccordement sur gaine étanche.

FONCTIONNEMENT

Le débit maxi est obtenu :
 - BEA : Automatiquement
 - BEAC : Manuellement par action sur le cordon.
 - BEACT : Manuellement par action sur le cordon, temporisation 30 minutes.
 - BEACTE : Manuellement par l'impulsion sur le bouton poussoir à ouverture, temporisation 30 minutes, alimentation 230V.
 - BEACTCP : Manuellement par impulsion sur le bouton poussoir à fermeture, temporisation 30 minutes, alimentation 3 piles 1, 5V LR6.

FINITION

Blanc.

FIXATION

En position murale : se monte par simple emboîtement sur un conduit Ø125mm avec une manchette KBAJ.
 En plafond : se monte par emboîtement sur un MANCHONPLACO.

CODIFICATION :

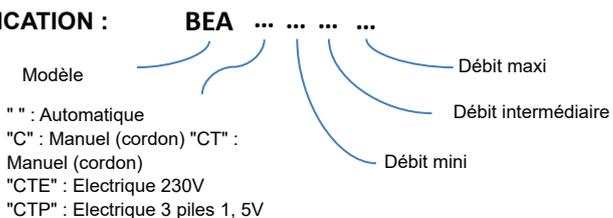

DONNEES TECHNIQUES

Niveaux sonores

Modèle	Débits (m ³ /h)	Lw en dB(A)				Dn, e, w (C) dB	
		70 Pa	100Pa	136Pa	160Pa	Standard	avec HCACOUST
BEA	15	23	27	32	35	61	64
BEA	30	25	30	35	38	56	60
BEAC/BEACT/BEACTP	20/75	24	29	33	36	55	-
BEAC/BEACT/BEACTP	30/90	25	29	35	37	53	-
BEAC/BEACT/BEACTP	45/135	31	34	38	39	53	-

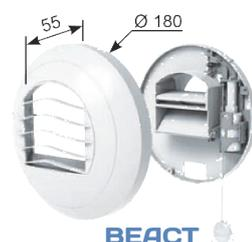
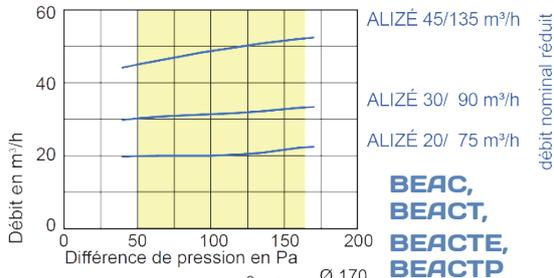
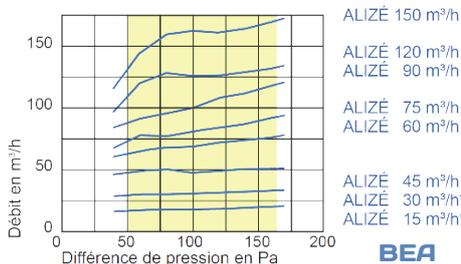

- (1) Grille amovible
- (2) Module de régulation
- (3) Corps de la bouche
- (4) Manchette avec joint à lèvres

- (1) Grille amovible
- (2) Module de régulation
- (3) Corps de la bouche
- (4) Volet témoin d'ouverture
- (5) Cordon de manoeuvre du débit complémentaire
- (6) Manchette avec joint à lèvres

PRIX

BEA (autoréglable)



Sans manchette

Code	(m3/h)	Prix
BEA15	15	14,00
BEA30	30	14,00
BEA45	45	14,00
BEA60	60	14,00
BEA75	75	14,00
BEA90	90	14,00
BEA120	120	20,60
BEA150	150	20,63

BEAC (autoréglable 2 débits)



Sans manchette

Code	(m3/h)	Prix
BEAC1530	15/30	27,20
BEAC2075	20/75	27,25
BEAC3090	30/90	27,20
BEAC45105	45/105	27,20
BEAC45120	45/120	27,25
BEAC45135	45/135	27,20

BEACT (2 débits + tempo)



Avec manchette

Code	(m3/h)	Prix
BEACT2075	20/75	58,75
BEACT3090	30/90	58,75
BEACT45105	45/105	58,75
BEACT45120	45/120	58,75
BEACT45135	45/135	58,75

BEACTP (tempo à piles)



Avec manchette

Code	(m3/h)	Prix
BEACTP2075	20/75	68,75
BEACTP3090	30/90	68,75
BEACTP45105	45/105	68,75
BEACTP45120	45/120	68,75
BEACTP45135	45/135	68,75

BEACTE (tempo électrique)



Avec manchette

Code	(m3/h)	Prix
BEACTE2075	20/75	80,00
BEACTE3090	30/90	80,00
BEACTE45105	45/105	80,00
BEACTE45120	45/120	80,00
BEACTE45135	45/135	80,00

ACCESSOIRES

Manchette plastique à joint



Code	(mm)	Prix
KBA100J	Ø99 Lg. 65	3,10
KBA125J	Ø125 Lg. 65	3,10

Manchon PLACO à joint



	Code	(mm)	Prix
1959	MANCHONPLACO80BEA	Ø125/80 Lg. 100	5,70
1957	MANCHONPLACO100BEA	Ø100 Lg. 100	5,70
1958	MANCHONPLACO125	Ø125 Lg. 100	5,70
1794	MANCHONGRIF125	Ø125 BEACT/CTP/CTE	5,70

Anneau acoustique



Code	Prix
MOUSSAC1928	7,63

Renvoi d'angle pour cordon



Code	Prix
MOUSSAC1928	7,63

Platine pleine rénovation



- 1 Bouche ALIZE AUTO
- 2 Entretoise (code 1941)
- 3 Platine rénovation avec joint mousse
- 4 Etriers de fixation



Platine d'adaptation sur manchette cadre BEAC

Code	Description	Prix
PLATRENOV180278	Platine 180 x 278mm sans entretoise	12,25
PLATRENOV250250V	Platine 250 x 250mm à visser	4,75
PLATRENOV250250VJ	Platine 250 x 250mm à visser à joint	8,00
PLATADAPT148202	Platine d'adaptation sur manchette cadre BEAC(H) 148 x 202mm	3,38



BEAHY

DESCRIPTION

La bouche ALIZE HYGRO TEMPO assure un débit modulé suivant l'humidité relative ambiante de la pièce et un débit complémentaire temporisé (30 minutes) dont l'ouverture est commandée par l'utilisateur. Le modèle HCE s'actionne manuellement par l'intermédiaire d'un bouton poussoir.

CONSTRUCTION

Réalisé en PVC.
La bouche est équipée d'un joint à lèvres pour raccordement sur gaine étanche.

FONCTIONNEMENT

- Le débit maxi est obtenu :
- BEAHY : Automatiquement.
 - BEAHYE/BEAHYTE : Manuellement par action sur un bouton poussoir ou sur un interrupteur, alimentation 230V.
 - BEAHTV/BEAHYTVP : Automatiquement par détection de présence, temporisation 30 minutes, alimentation 2 piles 1, 5V LR6 ou 230V.

FINITION

Blanc.

FIXATION

En position murale : se monte par simple emboîtement sur un conduit Ø125mm avec une manchette KBAJ.

En plafond : se monte par emboîtement sur un MANCHONPLACO.



BEAHYE
BEAHYTE



BEAHTV
BEAHYTVP

CODIFICATION :

BEAHY

Modèle

- " " : Automatique "E"
- " " : Manuel (230V)
- "TE" : Manuel Tempo (230V)
- "TV" : Présence à pile 1, 5V
- "TVP" : Présence 230V

Débit maxi
Débit intermédiaire
Débit mini

DONNEES TECHNIQUES

Niveaux sonores

Modèle	Débits (m3/h)	Lw en dB(A)			Dn, e, w (C) dB
		100Pa	136Pa	160Pa	
BEAHY	15/75	36	40	42	53
BEAHY	15/100	36	40	4<2	52
BEAHYE	5/40/100	31	35	37	-
BEAHYE	5/45/150	31	35	37	-

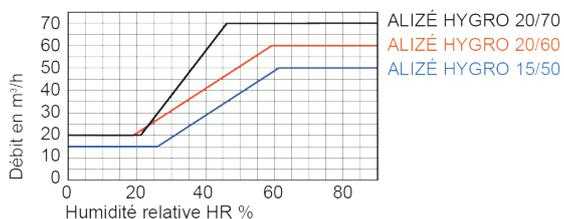
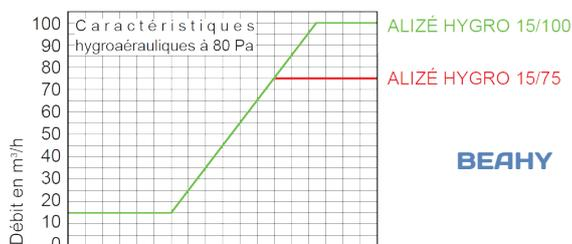

BEAHY

BEAHYE/
BEAHYTE

BEAHTV/
BEAHYTVP

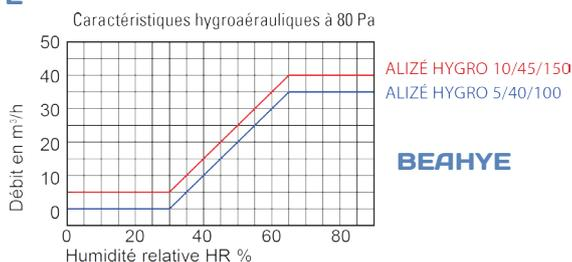

PRIX

BEAHY (Hygro)

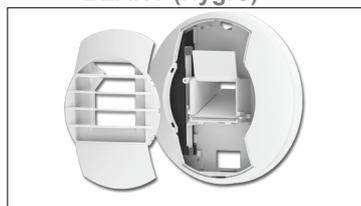

Code	(m3/h)	Prix
BEAHY1050	10/50	52,50
BEAHY1060	10/60	52,50
BEAHY1075	10/75	67,50
BEAHY1575	15/75	67,50
BEAHY15100	15/100	67,50

BEAHYE (Hygro elec)



Code	(m3/h)	Prix
BEAHYE55050	5/50/50	93,75
BEAHYE155050	15/50/50	93,75
BEAHYE54575	5/40/75	98,75
BEAHYE540100	5/40/100	98,75
BEAHYE1045150	10/45/150	98,75

BEAHYTE (Hygro elec tempo)



Code	(m3/h)	Prix
BEAHYTE55050	5/50/50	106,25
BEAHYTE155050	15/50/50	106,25
BEAHYTE54075	5/40/75	111,25
BEAHYTE540100	5/40/100	111,25
BEAHYTE1045150	10/45/150	111,25

BEAHYTV (Hygro tempo vision)



Code	(m3/h)	Prix
BEAHYTV55050	5/50/50	131,25
BEAHYTV155050	15/50/50	131,25
BEAHYTV156060	15/60/60	131,25
BEAHYTV206065	20/60/65	131,25

BEAHYTVP (Hygro tempo à piles)



Code	(m3/h)	Prix
BEAHYTVP55050	5/50/50	98,75
BEAHYTVP155050	15/50/50	98,75
BEAHYTVP156060	15/60/60	98,75
BEAHYTVP206065	20/60/65	98,75

ACCESSOIRES

Manchette plastique à joint



Codes	(mm)	Prix
KBAJH125	Ø125 Lg. 65	4,00

Manchon GRIF à joint



Code	(mm)	Prix
1794 MANCHONGRIF125	Ø125 Lg. 100	5,70
1795 MANCHONGRIF080	Ø125->80 Lg.100	5,70

Bouton poussoir pour HCE



Code	Prix
BOUTONPOUSOIR	18,25

Platine pleine rénovation



- 1 Bouche ALIZÉ AUTO
- 2 Entretoise (code 1941)
- 3 Platine rénovation avec joint mousse
- 4 Etriers de fixation



Platine d'adaptation sur manchette cadre BEAC

Manchette cadre BEAC

Code	Description	Prix
PLATRENOV180278	Platine 180 x 278mm sans entretoise	12,25
PLATRENOV250250V	Platine 250 x 250mm à visser	4,75
PLATRENOV250250VJ	Platine 250 x 250mm à visser à joint	8,00
PLATADAPT148202	Platine d'adaptation sur manchette cadre BEAC(H) 148 x 202mm	3,38

GAMME: TWC - TWE - TWVP - TWVE

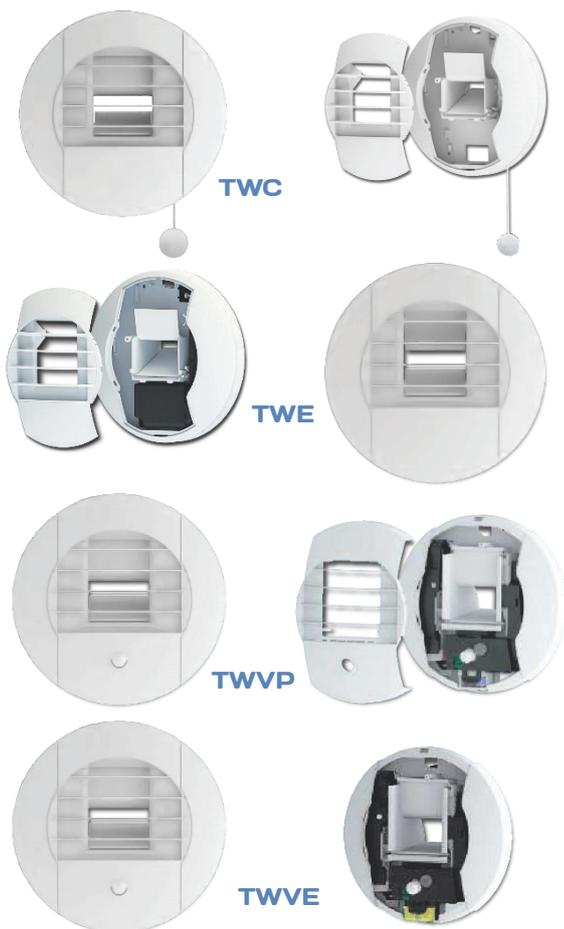

DESCRIPTION

La bouche ALIZE HYGRO TEMPO assure un débit modulé suivant l'humidité relative ambiante de la pièce et un débit complémentaire temporisé (30 minutes) dont l'ouverture est commandée par l'utilisateur. Les modèles TWC et TWE s'actionnent manuellement par l'intermédiaire d'un cordon (pour TWC) ou d'un bouton poussoir (pour TWE).

CONSTRUCTION

Réalisé en PVC.
La bouche est équipée d'un joint à lèvres pour raccordement sur gaine étanche.

FONCTIONNEMENT

- Le débit maxi est obtenu :
- TWC : Manuellement par action sur le cordon.
 - TWE : Manuellement par impulsion sur un bouton poussoir à ouverture.
 - TWVP : Automatiquement par détection de présence.
 - TWVE : Automatiquement par détection de présence, temporisation 30 minutes.

FINITION

Blanc.

FIXATION

En position murale : se monte par simple emboîtement sur un conduit Ø125mm avec une manchette KBAJ.
En plafond : se monte par emboîtement sur un MANCHONPLACO.

CODIFICATION :

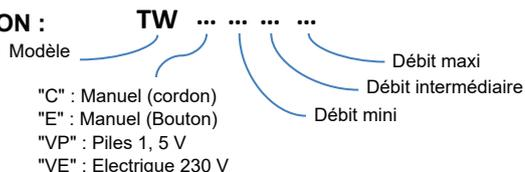

DONNEES TECHNIQUES

Tableau de sélection

Logement collectif		Maison individuelle		Modèle	Débit (m3/h)
Hygro A	Hygro B	Hygro A	Hygro B		
T1 et +	T1 et +	T1 et +	T1 et +	TWC/TWE/ TWVP/TWVE	5/30

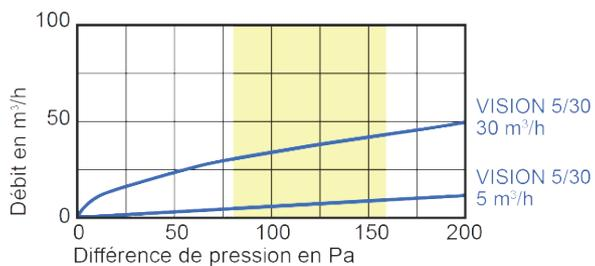

TWC, TWE, TWVP, TWVE

Niveaux sonores

Modèle	Débits (m3/h)	Lw en dB(A)			Dn, e, w (C) dB	
		100Pa	136Pa	160Pa	Standard	avec HCACOUST
TWC/TWE/TWVP/TWVE	5/30	28	35	37	56	60

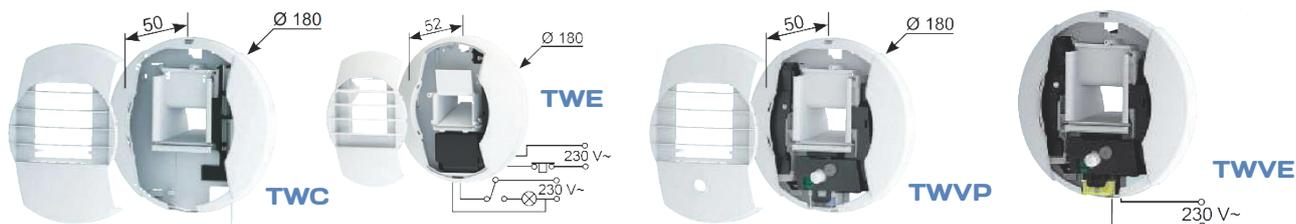

PRIX

TW-C (Hygro a cordon)

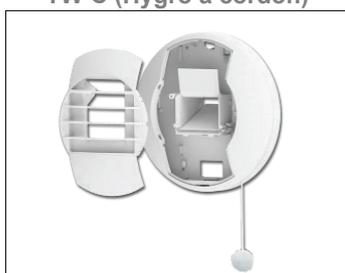

Code	(m3/h)	Prix
TWC530	5/30	46,20

TW-E (Hygro elec)



Code	(m3/h)	Prix
TWE530	5/30	88,75

TW-VP (Hygro Vision Tempo à piles)



Code	(m3/h)	Prix
TWVP530P	5/30	66,30

TW-VE (Hygro vision tempo elec)



Code	(m3/h)	Prix
TWVE530	5/30	98,75

ACCESSOIRES

Manchette plastique à joint



Codes	(mm)	Prix
KBAJH125	Ø125 Lg. 65	4,00

Manchon GRIF à joint



Code	(mm)	Prix
1794 MANCHONGRIF125	Ø125 Lg. 100	5,70
1795 MANCHONGRIF080	Ø125->80 Lg.100	5,70

Bouton poussoir pour HCE



Code	Prix
BOUTONPOUSSOIR	18,25

Platine pleine rénovation



Code	Description	Prix
PLATRENOV180278	Platine 180 x 278mm sans entretoise	12,25
PLATRENOV250250V	Platine 250 x 250mm à visser	4,75
PLATRENOV250250VJ	Platine 250 x 250mm à visser à joint	8,00
PLATADAPT148202	Platine d'adaptation sur manchette cadre BEAC(H) 148 x 202mm	3,38

GAMME: HB - HTC - HVP - HVE

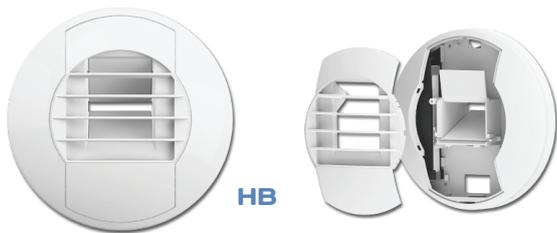

HB



HTC



HVP



HVE

DESCRIPTION

La bouche ALIZE HYGRO TEMPO assure un débit modulé suivant l'humidité relative ambiante de la pièce et un débit complémentaire temporisé (30 minutes) dont l'ouverture est commandée par l'utilisateur.

Le modèle HCE s'actionne manuellement par l'intermédiaire d'un bouton poussoir.

CONSTRUCTION

Réalisé en PVC.

La bouche est équipée d'un joint à lèvres pour raccordement sur gaine étanche.

FONCTIONNEMENT

Le débit maxi est obtenu :

- HB : Automatiquement
- HTC : Manuellement par action sur le cordon, temporisation 30 minutes.
- HVP : Automatiquement par détection de présence, alimentation 2 piles 1,5V LR6, temporisation 30 minutes.
- HVE : Automatiquement par détection de présence, alimentation 230V, temporisation 30 minutes.

FINITION

Blanc.

FIXATION

En position murale : se monte par simple emboîtement sur un conduit Ø125mm avec une manchette KBAJ.

En plafond : se monte par emboîtement sur un MANCHONPLACO.

CODIFICATION :

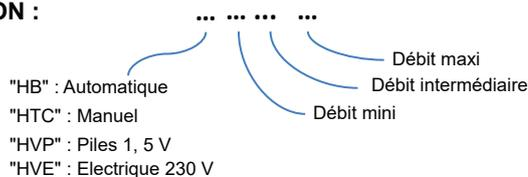

DONNEES TECHNIQUES

Tableau de sélection

Logement collectif				Maison individuelle				Modèle	Débit (m ³ /h)
Hygro A		Hygro B		Hygro A		Hygro B			
SdB1	SdB2	SdB1	SdB2	SdB1	SdB2	SdB1	SdB2		
T1	T6 et +	T1 à T6	-	-	-	-	-	HB	5/40
T2 - T3	-	T7	-	T1	-	T1 et +	-	HB	10/40
T4 - T5	-	-	T6 et +	T2 et +	-	-	-	HB	10/45
T6 et +	-	-	-	-	T6 et +	-	T6 et +	HB	15/45
T1	-	T1-T2	-	-	-	-	-	HTC/HVP/HVE	5/40/30
T6 et +	T6 et +	T6 et +	T6 et +	-	-	-	-	HTC/HVP/HVE	10/40/40
T2 - T3	-	T3 à T5	-	-	-	-	-	HTC/HVP/HVE	10/45/45
T4 - T5	-	-	-	T2 et +	T6 et +	-	T6 et +	HTC/HVP/HVE	15/45/40
-	-	-	-	T1	-	T1 et +	-	HTC/HVP/HVE	15/45/45

Niveaux sonores

Modèle	Débits (m ³ /h)	Lw en dB(A)			Dn, e, w (C° dB)	
		100Pa	136Pa	160Pa	Standard	avec HCACOUST
HB	10/40	28	35	37	56	60
HB	15/45	28	35	37	56	60
HTC/HVP/HVE	5/40/30	28	35	37	56	60
HTC/HVP/HVE	15/45/45	28	35	37	56	60

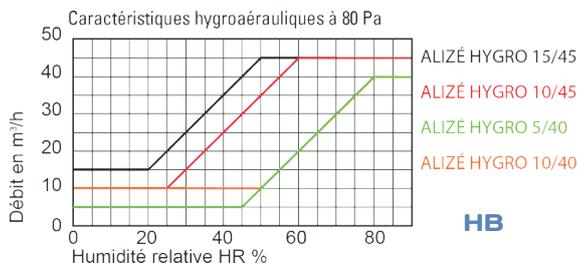

HB

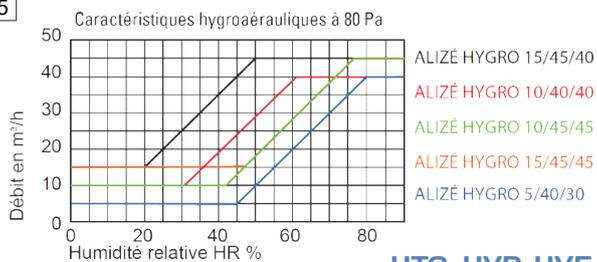

HTC, HVP, HVE

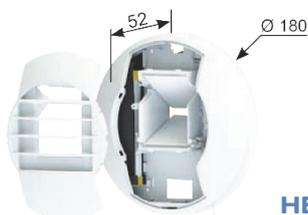

HB

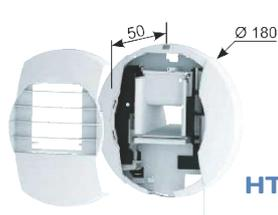

HTC

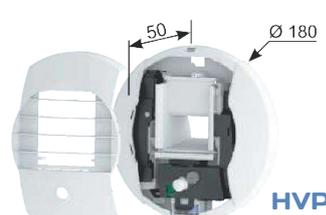

HVP



HVE

230 V-

Hygro auto SdB

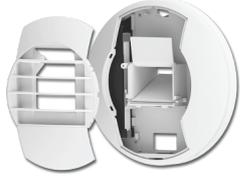

Code	(m3/h)	Prix
HB540	5/40	47,50
HB1040	10/40	47,50
HB1045	10/45	47,50
HB1545	15/45	47,50

Hygro tempo cordon SdB +WC



Code	(m3/h)	Prix
HTC54030	5/40/30	73,75
HTC104545	10/40/40	73,75
HTC104545	10/45/45	73,75
HTC154540	15/45/40	73,75
HTC154545	15/45/45	73,75

Hygro présence 230V SdB



Code	(m3/h)	Prix
HVE54030	5/40/30	126,25
HVE104040	10/40/40	126,25
HVE104545	10/45/45	126,25
HVE154540	15/45/40	126,25
HVE154545	15/45/45	126,25

Hygro présence piles SdB



Code	(m3/h)	Prix
HVE54030	5/40/30	126,25
HVE104040	10/40/40	126,25
HVE104545	10/45/45	126,25
HVE154540	15/45/40	126,25
HVE154545	15/45/45	126,25

ACCESSOIRES

Manchette plastique à joint



Codes	(mm)	Prix
KBAJH125	Ø125 Lg. 65	4,00

Manchon GRIF à joint



Code	(mm)	Prix
1794	MANCHONGRIF125 Ø125 Lg. 100	5,70
1795	MANCHONGRIF080 Ø125->80 Lg.100	5,70

Renvoi d'angle pour cordon



Code	Prix
RENVOI	1,00

Platine pleine rénovation



1 Bouche ALIZÉ AUTO
 2 Entretoise (code 1941)
 3 Platine rénovation avec joint mousse
 4 Etriers de fixation

Platine d'adaptation sur manchette cadre BEAC

Manchette cadre BEAC

Code	Description	Prix
PLATRENOV180278	Platine 180 x 278mm sans entretoise	12,25
PLATRENOV250250V	Platine 250 x 250mm à visser	4,75
PLATRENOV250250VJ	Platine 250 x 250mm à visser à joint	8,00
PLATADAPT148202	Platine d'adaptation sur manchette cadre BEAC(H) 148 x 202mm	3,38

GAMME: HCC - HCE - HCP



DESCRIPTION

La bouche ALIZE HYGRO TEMPO assure un débit modulé suivant l'humidité relative ambiante de la pièce et un débit complémentaire temporisé (30 minutes) dont l'ouverture est commandée par l'utilisateur. Le modèle HCE s'actionne manuellement par l'intermédiaire d'un bouton poussoir.

CONSTRUCTION

Réalisé en PVC.
La bouche est équipée d'un joint à lèvres pour raccordement sur gaine étanche.

FONCTIONNEMENT

Le débit maxi est obtenu :

- HCC : manuellement par action sur le cordon, temporisation 30 minutes.
- HCE : manuellement par action sur le bouton poussoir à fermeture, temporisation 30 minutes, alimentation 230V.
- HCP : manuellement par action sur le bouton poussoir à fermeture, temporisation 30 minutes, nécessite 2 piles LR6 pour fonctionner.

FINITION

Blanc.

FIXATION

En position murale : se monte par simple emboîtement sur un conduit Ø125mm avec une manchette KBAJ.

En plafond : se monte par emboîtement sur un MANCHONPLACO.

CODIFICATION : HC

Modèle ——— Débit maxi
 "C" : Manuel ——— Débit intermédiaire
 "E" : Electrique 230V ——— Débit mini
 "P" : Piles 1, 5V

DONNEES TECHNIQUES

Tableau de sélection

Logement collectif		Maison individuelle		Modèle
Hygro A	Hygro B	Hygro A	Hygro B	
T1	T1	-	-	HCP01
T2	T2	T1-T2	T1-T2	HCP02
T3	T3	-	-	HCP03
T4	T4	-	-	HCP04
-	-	T3 et +	T3 et +	HCP05
T5 et +	T5 et +	-	-	HCP06

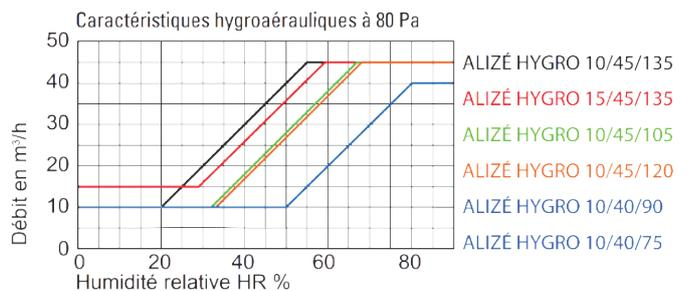

Niveaux sonores

Débits (m³/h)	Lw en dB(A)			Dn, e, w (C) dB	
	100Pa	136Pa	160Pa	Standard	avec HCACOUST
10/40/90	31	35	37	55	59
15/45/135	31	35	37	55	58

Prendre les valeurs de la bouche 15/45/135 pour les autres débits.

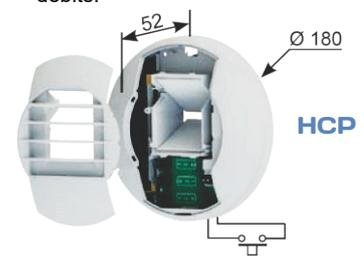
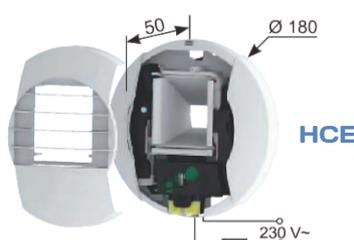
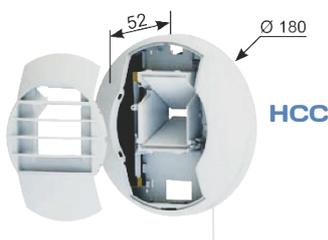

Hygro tempo à pile (cuisine)

PRIX

HCC (Hygro tempo cuisine manuel)



Code	Débit (m3/h)	Prix
HCC104075	10/40/75	83,75
HCC104090	10/40/90	86,20
HCC1045105	10/45/105	85,00
HCC1045120	10/45/120	86,25
HCC1045135	10/45/135	86,25
HCC1545135	15/45/135	86,25

HCE (Hygro tempo cuisine 230V)

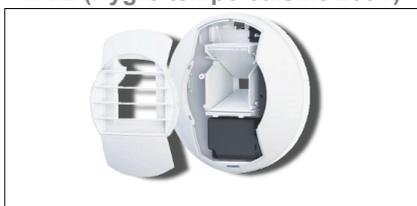

Code	Débit (m3/h)	Prix
HCE104075	10/40/75	128,75
HCE104090	10/40/90	128,75
HCE1045105	10/45/105	128,75
HCE1045120	10/45/120	128,75
HCE1045135	10/45/135	128,75
HCE1545135	15/45/135	128,75

HCP (Hygro tempo cuisine à pile)



Code	Débit (m3/h)	Prix
HCP104075	10/40/75	96,25
HCP104090	10/40/90	96,25
HCP1045105	10/45/105	96,25
HCP1045120	10/45/120	96,25
HCP1045135	10/45/135	96,25
HCP1545135	15/45/135	96,25

ACCESSOIRES

Manchette plastique à joint



Codes	(mm)	Prix
KBAJH125	Ø125 Lg. 65	4,00

Manchon GRIF à joint



Code	(mm)	Prix
1794 MANCHONGRIF125	Ø125 Lg. 100	5,70
1795 MANCHONGRIF080	Ø125->80 Lg.100	5,70

Anneau acoustique



Code	Prix
HCACOUST	7,63

Renvoi d'angle pour cordon

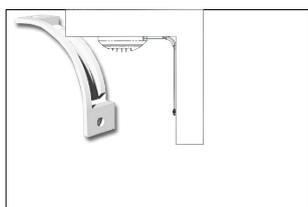

Code	Prix
RENVOI	1,00

Platine pleine rénovation



Code	Description	Prix
PLATRENOV180278	Platine 180 x 278mm sans entretoise	12,25
PLATRENOV250250V	Platine 250 x 250mm à visser	4,75
PLATRENOV250250VJ	Platine 250 x 250mm à visser à joint	8,00
PLATADAPT148202	Platine d'adaptation sur manchette cadre BEAC(H) 148 x 202mm	3,38

Télécommande pour HCE



Code	Prix
HCTELECOMMANDE	23,75

Bouton poussoir pour HCE



Code	Prix
BOUTONPOUSSOIR	18,25



BEACO2

Lecture des données

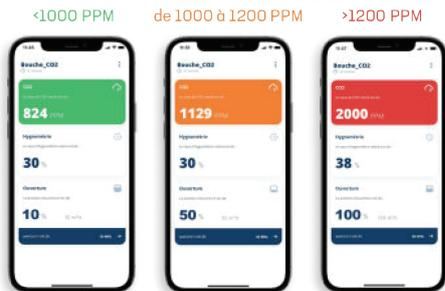

- ① Niveau de CO2
- ② Taux d'hygrométrie
- ③ Taux d'ouverture de la bouche

DESCRIPTION

Les bouches d'extraction CO2 destinées aux locaux tertiaires assurent un débit d'extraction modulé en fonction du taux de CO2 du local dans lequel elles sont installées. Les bouches CO2 assurent un débit d'extraction de 10 à 100m³/h sous 80 Pa en fonction du taux de CO2 présent dans le local où elles sont installées.

La bouche CO2 adapte son débit par palier (10, 25, 50, 75 ou 100% d'ouverture) en fonction de 2 seuils de déclenchement : 800 et 1000 PPM

FINITION

Blanc.

FIXATION

En position murale : se monte par simple emboîtement sur un conduit Ø125mm avec une manchette KBAJ.

En plafond : se monte par emboîtement sur un MANCHONGRIF.

FONCTIONNEMENT

VMC connect est une application pour smartphone (iOS ou Android) permettant de piloter et de contrôler les bouches CO2.

Grâce à l'application, il est possible de relever l'hygrométrie et le taux de CO2 du local dans lequel celle-ci est installée. Une lecture du débit est également disponible.

CODIFICATION : BEACO2

Modèle

Tension : 12v, 230v

Diamètre

En position murale, les bouches sont montées par simple emboîtement sur un conduit Ø 100 ou Ø 125 mm souple ou rigide. Le joint à lèvres assure le maintien et l'étanchéité.

En plafond, la mise en œuvre peut être réalisée en utilisant un manchon placo 3 griffes Ø 100 ou Ø 125 mm.

La bouche est alimentée par un câble 2 fils (2 x 1,5 mm²) à encastrier débouchant à l'arrière de la platine support (schéma ci-contre). Après avoir retiré la grille, retirer le bornier de connexion. Passer les fils électriques par le passage de câble aménagé sur l'arrière de la platine support.

- **Pour un raccordement en 230 V** : dévisser le capot violet de protection du bornier, raccorder les fils d'alimentation électrique sur ce dernier et remettre le capot de protection.

- **Pour un raccordement en 12 V** : raccorder directement les fils d'alimentation électrique sur le bornier de connexion.

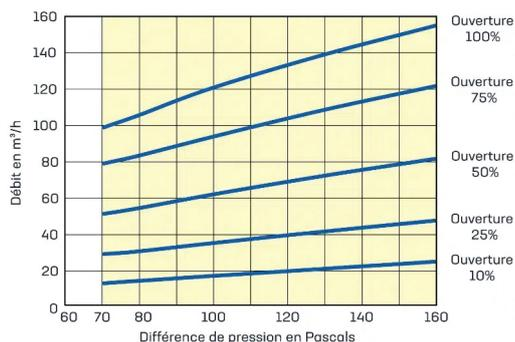
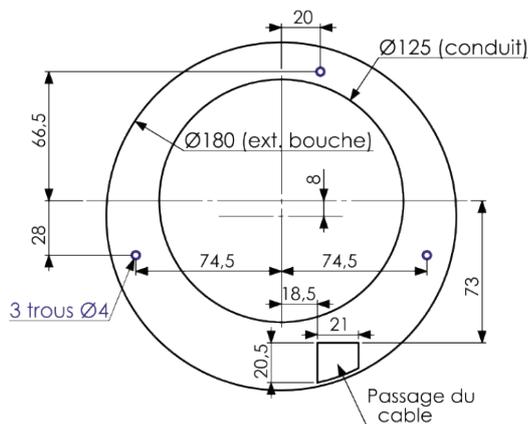

Alizée	Lw en dB(A)			Dn, e, w (C) dB
	100Pa	136Pa	160Pa	Standard
BEACO2100	31	37	41	55
BEACO2125	30	35	38	55

Valeurs acoustiques à 50% d'ouverture

PRIX

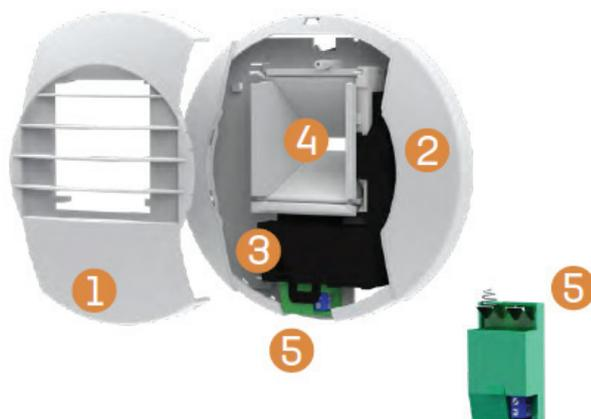

- (1) Grille amovible
- (2) Ensemble capot + platine support avec manchette et joint à lèvre
- (3) Platine électronique - Capteur CO2
- (4) Canal de passage d'air avec 2 volets
- (5) Boîtier de connexion électrique 12 V (vert)

Code	Désignation	Prix
BEACO210012	Bouche extraction CO2 12v Ø100	408,75
BEACO212512	Bouche extraction CO2 12v Ø125	408,75

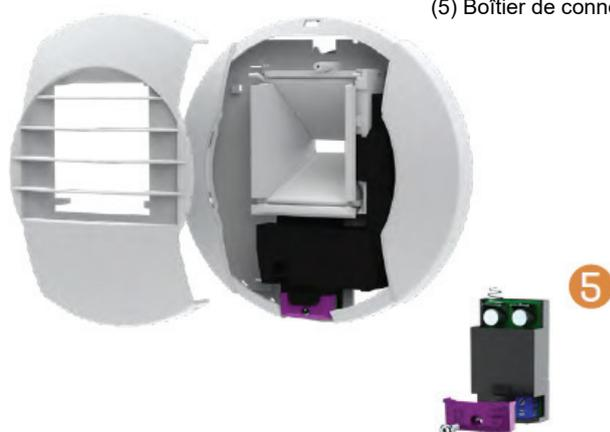

(5) Boîtier de connexion électrique 230 V (violet)

Code	Désignation	Prix
BEACO2100230	Bouche extraction CO2 230v Ø100	425,00
BEACO2125230	Bouche extraction CO2 230v Ø125	425,00

ACCESSOIRES

Manchette plastique à joint



Codes	(mm)	Prix
KBAJH125	Ø125 Lg. 65	4,00



Code	(mm)	Prix
1787	MANCHONPLACO100P Ø100 Lg. 100	5,70
1794	MANCHONGRIF125 Ø125 Lg.100	5,70

GAMME: BEIP



(1) Obturateur central réglable
 (2) Corps
 (3) Ecrou
 Matière : polystyrène

DESCRIPTION

Bouches en plastique réglables manuellement.

APPLICATIONS

Destiné à l'extraction et à l'insufflation d'air dans les logements et les locaux tertiaires. Leur plage d'utilisation est comprise entre 40 et 150 Pa.

CONSTRUCTION

Plastique.

FINITION

Blanc.

FIXATION

Ces bouches doivent être montées avec une manchette ou un manchon placo

CODIFICATION :

BEIP ...
 Modèle ———— \varnothing N (nominal)

DIMENSIONS BEIP

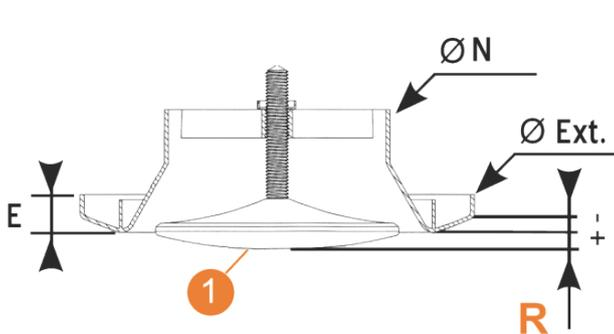

- 1 Le réglage du débit s'effectue en vissant ou dévissant l'obturateur central (repère R)
- 3 Un écrou permet de bloquer/débloquer l'obturateur central

BEIP

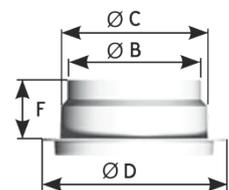

Manchette (Incluse)

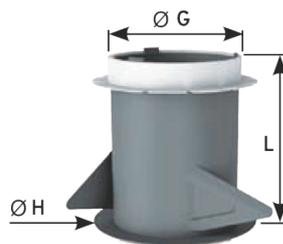

MANCHONPLACO

Dimensions (mm)

BEIP			MANCHETTE				MANCHONPLACO		
Ø N	Ø Ext.	E	Ø B	Ø C	Ø D	F	Ø G	Ø H	L
80	115	12	73	77	110	38	78	99	100
100	129	13	86	98	129	40	89	130	100
125	155	15	112	120	155	43	115	155	100
160	204	17	147	156	195	43	148	195	100
200	204	17	186	195	235	43	190	235	100

DIGRAMMES DE SELECTION (MODELE : BEIP)

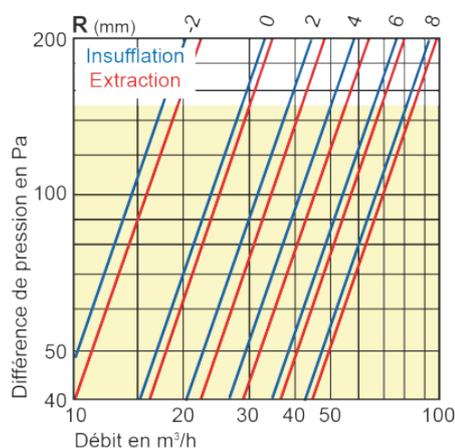

BEIP80

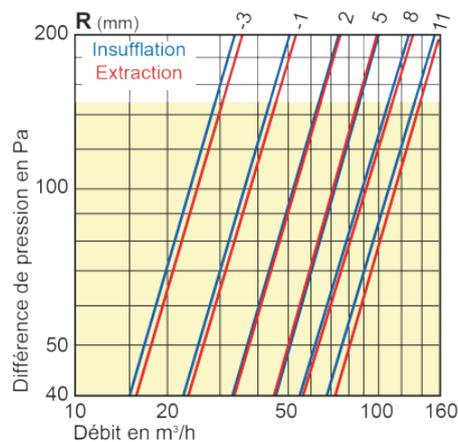

BEIP100

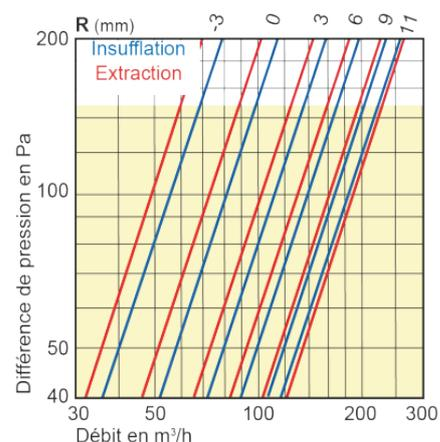

BEIP125

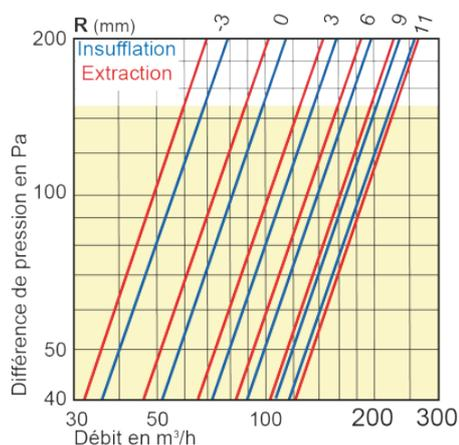

BEIP160

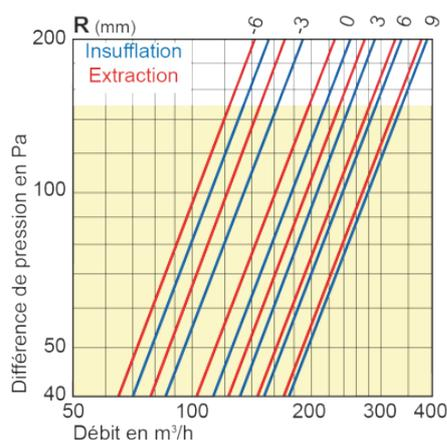

BEIP200

PRIX

Modèle BEIP
+ collerette à joint incluse

BEIP	Diamètre nominal	Prix
Code	Ø N (mm)	
BEIP80	80	8,60
BEIP100	100	9,50
BEIP125	125	10,10
BEIP160	160	14,10
BEIP200	200	19,70

ACCESSOIRES

Manchon placo

MANCHON		Diamètre nominal	Prix
Code		Ø N (mm)	
1449	MANCHONPLACO80	80	3,60
1556	MANCHONPLACO100	100	5,70
1958	MANCHONPLACO125	125	5,70
1574	MANCHONPLACO160	160	8,40
1584	MANCHONPLACO200	200	10,60

GAMME: TP



DESCRIPTION

Bouches d'extraction en plastique.

CONSTRUCTION

Moulées d'un seul tenant. 2 diamètres sont disponibles :

1. TP125 : diamètre 125,
2. TP80 : diamètre 80.

FINITION

Blanc.

FIXATION

Les bouches s'emmanchent sur les manchons, disponibles en 2 variantes :

3. "P" : manchons placo,
4. "D" : manchons de traversée de dalle.

CODIFICATION :



DIMENSIONS ET CARACTERISTIQUES

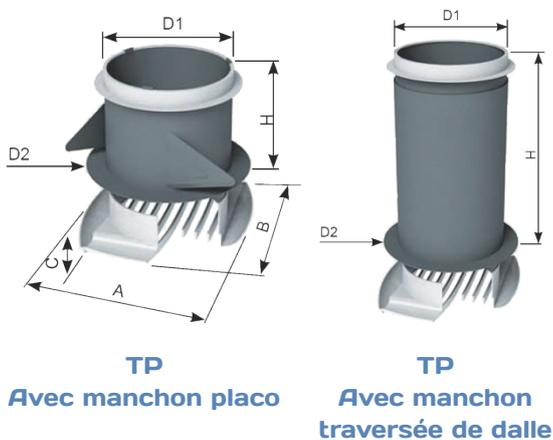

modèle	Soufflage					Reprise		
	Débit (m ³ /h)	Dp (Pa)	Vk (m/s)	Lt (m)	Lw (dB(A))	Dp (Pa)	Vk (m/s)	Lw (dB(A))
TP80	15	< 2	1.5	1.0	< 20	2	1.7	< 20
	30	5	3.0	1.5	22	8	3.5	21
	45	10	4.5	2.5	30	18	5.3	26
	60	-	-	-	-	28	7.0	28
	75	-	-	-	-	45	8.8	33
TP125	45	< 2	2.0	1.0	< 20	3	1.8	< 20
	60	< 2	2.7	1.5	< 20	4	2.4	< 20
	75	3	3.4	2.5	21	6	2.9	20
	90	4	4.0	3.5	25	8	3.5	23
	120	-	-	-	-	16	4.7	26
	150	-	-	-	-	23	5.8	31
180	-	-	-	-	30	7.0	33	

Code	A (mm)	B (mm)	C (mm)	Ø D1 (mm)	Ø D2 (mm)	H (mm)
TP80	103	118	13	-	-	-
TP125	163	180	21	-	-	-
TP80P	103	118	13	78	99	100
TP125P	163	180	21	122	159	100
TP80D	103	118	13	78	98	275
TP125D	163	180	21	122	154	275

PRIX

Bouche TP80



Code	Description	Prix
TP80	Bouche standard	2,50
TP80P	Bouche + manchon placo	5,00
TP80D	Bouche + traversée de dalle	8,75

Bouche TP125



Code	Description	Prix
TP125	Bouche standard	3,60
TP125P	Bouche + manchon placo	8,00
TP125D	Bouche + traversée de dalle	12,25

GAMME: BOREA

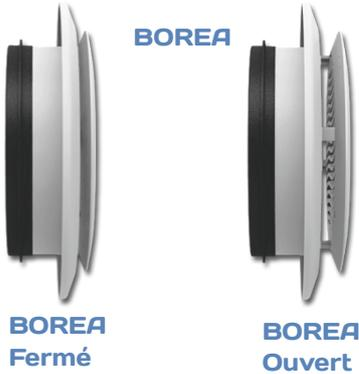

DESCRIPTION

Ces bouches sont spécialement conçues pour être installées en position plafond ou murale. Dans le cas d'une utilisation en insufflation, des déflecteurs sécables permettent de canaliser la diffusion d'air.

CONSTRUCTION

Entièrement réalisées en polystyrène, elles se composent d'un corps, d'un obturateur central réglable et d'une grille centrale obturable permettant différents réglages du débit.

FINITION

Blanc.

FIXATION

Elles peuvent être montées directement sur conduit ou être associées à une manchette ou un manchon.

CODIFICATION :

BOREA ...
Modèle ———— Ø D1

DIMENSIONS

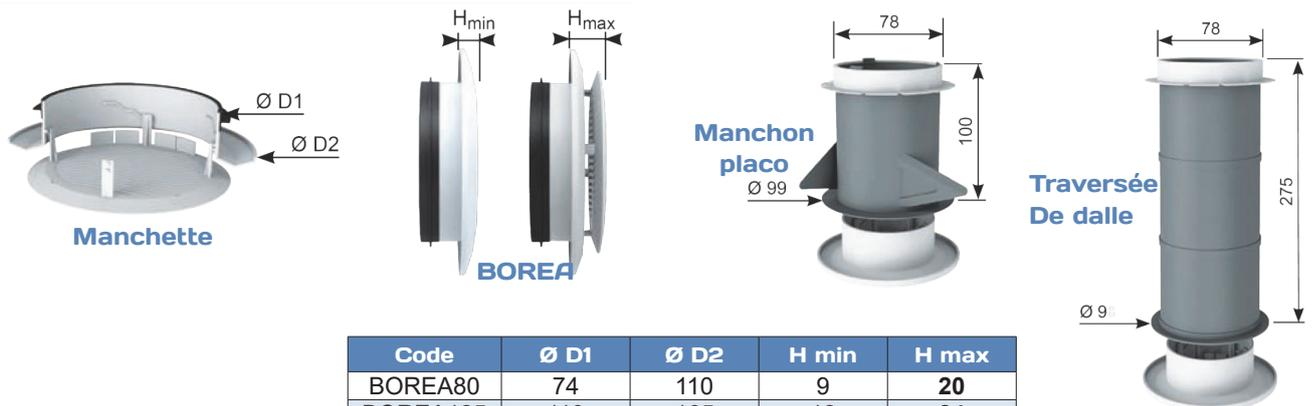

Code	Ø D1	Ø D2	H min	H max
BOREA80	74	110	9	20
BOREA125	119	165	12	24

PRIX

Bouche BOREA avec manchette

	
Code	Prix
BOREA	
BOREA80	9,75
BOREA125	14,75

Bouche BOREA avec manchon placé

	
Code	Prix
BOREA	
BOREA80P	12,25
BOREA125P	19,13

Bouche BOREA avec traversée de dalle

	
Code	Prix
BOREA	
BOREA80D	16,00
BOREA125D	23,38

GAMME: BDO



BDO

DESCRIPTION

Bouche en polystyrène blanc, extra plate.
Elle est équipée de volets réglables.

CONSTRUCTION

PVC blanc.

FONCTIONNEMENT

4 volets réglables permettent d'orienter le flux d'air.

FINITION

Blanc.

FIXATION

Fournie avec manchette à griffes en PVC (Ø 80 à 200 mm) ou en métal (Ø 160 et 200 mm).

CODIFICATION :

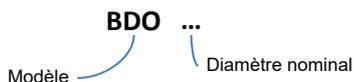

DIMENSIONS

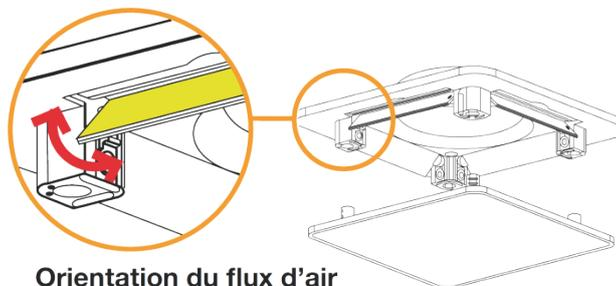
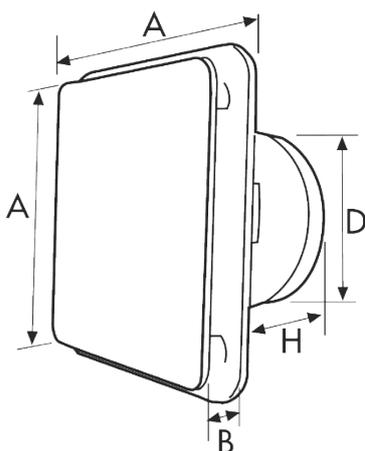

Orientation du flux d'air

Bouche BDO

Code	Dimension			
	A	B	D	H
BDO80	151	22.0	77.3	100
BDO100	205	22.0	98.0	100
BDO125	205	22.0	118.1	100
BDO160	250	28.3	148.0	150
BDO200	300	28.3	189.5	150

PRIX

Bouche BDO

Code	Désignation	Prix
BDO80	Bouche d'insufflation Ø80	37,80
BDO100	Bouche d'insufflation Ø100	54,96
BDO125	Bouche d'insufflation Ø125	42,00
BDO160	Bouche d'insufflation Ø160	86,31
BDO200	Bouche d'insufflation Ø200	137,92

GAMME: AUREA



DESCRIPTION

Bouche en polystyrène blanc, extra plate.
Elle est équipée de volets réglables.

CONSTRUCTION

PVC blanc.

FONCTIONNEMENT

4 volets réglables permettent d'orienter le flux d'air. (option)

FINITION

Blanc.

FIXATION

Fournie avec manchette à griffes en PVC (Ø 80 à 200 mm) ou en métal (Ø 160 et 200 mm).

CODIFICATION : AUREA ...
Modèle — Diamètre nominal

DIMENSIONS

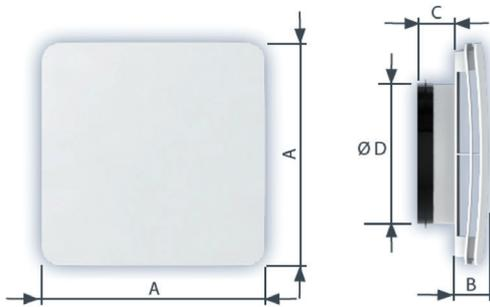

Bouche AUREA

Code	Dimension			
AUREA	A	B	D	C
AUREA80	119	21	73	29
AUREA100	185	29	93	30
AUREA125	185	29	118	30
AUREA160	236	33	148	38
AUREA 200	280	33	185	38

Type	Qv (m³/h)	SOUFFLAGE sans déflecteur			SOUFFLAGE avec déflecteur			REPRISE		
		DP (Pa)	Vk (m/s)	Lw (dB(A))	DP (Pa)	Vk (m/s)	Lw (dB(A))	DP (Pa)	Vk (m/s)	Lw (dB(A))
AUREA 80	15	2	2,1	22	5	3,3	22	3	2,4	23
	30	8	4,2	23	19	6,5	28	9	4,5	23
	45	18	6,3	29	43	9,8	38	18	6,3	25
	60	32	8,4	37	-	-	-	33	8,6	32
AUREA 100	30	2	1,8	23	4	3,0	23	3	2,6	23
	45	4	2,8	23	9	4,5	24	6	3,7	23
	60	7	4,0	23	16	6,0	28	11	5,0	23
	75	11	5,0	26	24	7,3	34	16	6,0	25
AUREA 125	90	15	5,8	29	36	9,0	40	23	7,2	28
	45	3	2,6	22	6	3,7	23	4	2,8	22
	60	5	3,3	22	11	5,2	26	6	3,7	23
	75	8	4,2	23	19	6,5	31	9	4,5	23
	90	12	5,2	26	27	7,8	35	13	5,4	23
AUREA 200	120	21	6,8	33	47	10,2	42	22	7,0	31
	150	33	8,6	39	73	12,8	49	35	8,8	34

Type	Qv (m³/h)	SOUFFLAGE sans déflecteur			SOUFFLAGE avec déflecteur			REPRISE		
		DP (Pa)	Vk (m/s)	Lw (dB(A))	DP (Pa)	Vk (m/s)	Lw (dB(A))	DP (Pa)	Vk (m/s)	Lw (dB(A))
AUREA 160	120	11	5,0	25	24	7,3	33	9	4,5	23
	150	17	6,2	29	37	9,1	39	14	5,6	24
	180	25	7,5	35	54	11,0	45	20	6,7	28
	210	34	8,7	40	72	12,7	49	27	7,8	34
	240	44	9,9	43	94	14,5	53	36	9,0	36
	270	-	-	-	-	-	-	45	10,0	38
AUREA 200	240	27	7,7	36	64	7,0	46	20	6,7	30
	270	34	8,7	40	81	7,9	50	26	7,6	36
	300	42	9,6	42	99	8,8	53	32	8,4	37
	350	57	11,2	47	-	-	-	43	9,7	38
	400	74	12,8	51	-	-	-	56	11,1	42

PRIX

Bouche AUREA



Code	Désignation	Prix
AUREA80	Bouche d'insufflation PVC Ø80	6,50
AUREA100	Bouche d'insufflation PVC Ø100	9,40
AUREA125	Bouche d'insufflation PVC Ø125	9,75
AUREA160	Bouche d'insufflation PVC Ø160	21,90
AUREA200	Bouche d'insufflation PVC Ø200	33,13

ACCESSOIRES



Code	Désignation	Prix
AUREADEFLECT80	Déflecteur optionnel pour AUREA80	0,88
AUREADEFLECT100	Déflecteur optionnel pour AUREA100	1,00
AUREADEFLECT125	Déflecteur optionnel pour AUREA125	1,13
AUREADEFLECT160	Déflecteur optionnel pour AUREA160	1,50
AUREADEFLECT200	Déflecteur optionnel pour AUREA200	2,25



BES

CODIFICATION :

BES ...
 Modèle Diamètre nominal

DESCRIPTION

Bouches d'extraction **sécurisée**.

CONSTRUCTION

Entièrement réalisées en tôle d'acier laquée blanc, elles se composent d'une platine avec grille à trous soudée sur un manchon.

FONCTIONNEMENT

L'ensemble platine + manchon est posé en traversée de mur. La manchette de fixation, à la fois fixée sur le mur et sur le manchon vient prendre en étau cet ensemble. Le conduit est ensuite raccordé sur la manchette.

FINITION

Blanc.

FIXATION

La bouche composée d'une platine soudée sur un manchon est associée à une manchette tôle qui vient s'emboîter sur ce dernier.

FONCTIONNEMENT

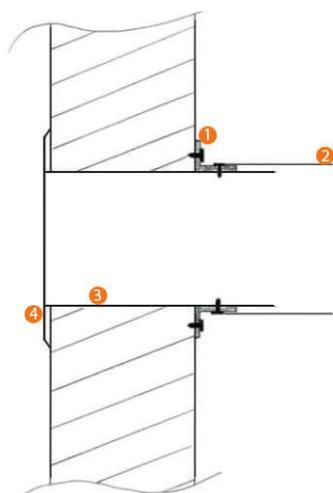

- ① Manchette de fixation
- ② Conduit de ventilation
- ③ Manchon
- ④ Platine

COURBE DE DEBIT

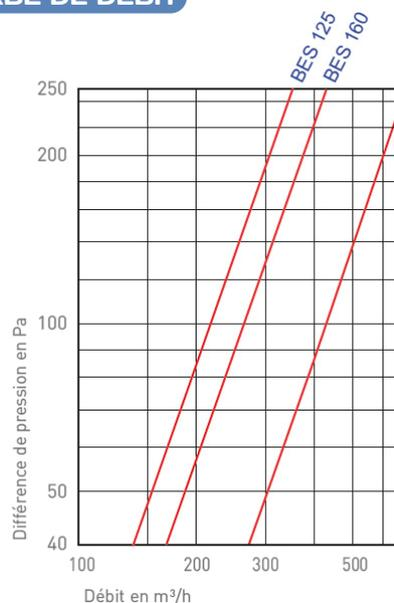

PRIX

Bouche BES

Code	Prix
BES	
BES125	43,75
BES160	57,50
BES200	77,50



KE

DESCRIPTION

Bouches d'insufflation en acier.

CONSTRUCTION

Entièrement réalisées en tôle d'acier recouverte de peinture époxy blanche, elles se composent d'un cône de soufflage et d'un cône central mobile.

Un joint mousse est présent en périphérie de la bouche.

FONCTIONNEMENT

Le réglage du débit d'insufflation s'effectue en vissant ou dévissant le cône central.

FINITION

Blanc.

FIXATION

Les bouches se montent en se vissant simplement sur la collerette KN.

CODIFICATION :

KE

...

Diamètre nominal

Modèle

COURBES DE SELECTION

KE Ø80

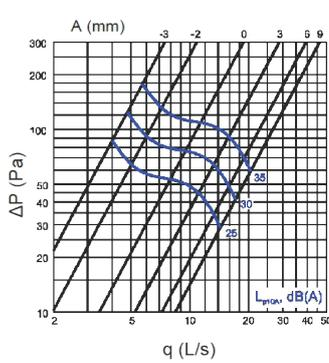

KE Ø100

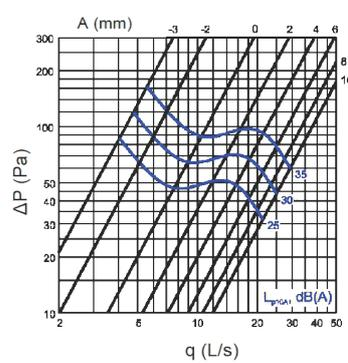

KE Ø125

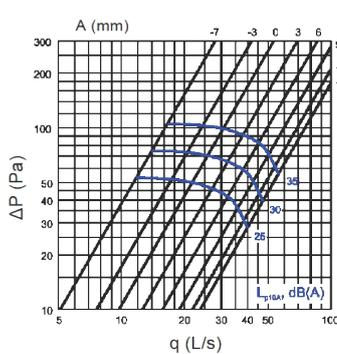

KE Ø160

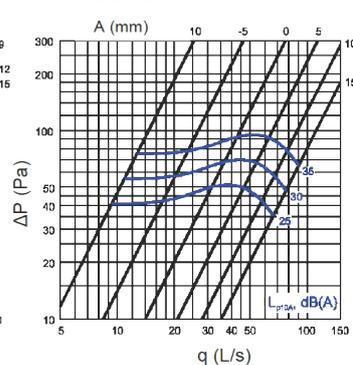

KE Ø200

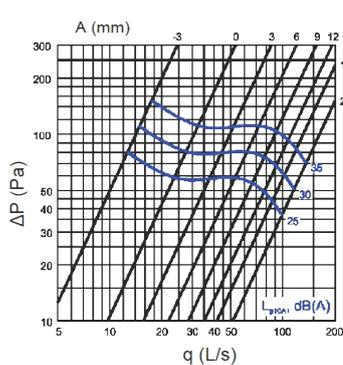

DIMENSIONS

- 1 - Corps en tôle d'acier peint ou en acier inox
- 2 - Cône de régulation
- 3 - Joint mousse

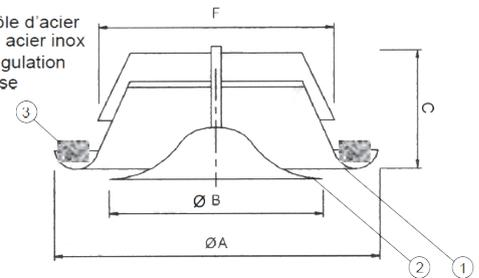

Dimensions

Ø nom. (mm)	Ø A (mm)	Ø B (mm)	C (mm)	Ø F (mm)
80	115	76	41	77.5
100	138	92	40	97.5
125	164	111	46	122.5
160	211	147	54	157.5
200	248	194	63	192.5

PRIX

Bouche KE + collerette

Code	Prix
KE	
KE80	5,00
KE100	6,00
KE125	7,00
KE160	11,00
KE200	15,00



LK

CODIFICATION :



DESCRIPTION

Bouches d'extraction en acier.

CONSTRUCTION

Entièrement réalisées en tôle d'acier recouverte de peinture époxy blanche, elles se composent d'un cône de soufflage et d'un cône central mobile. Un joint mousse est présent en périphérie de la bouche.

FONCTIONNEMENT

Le réglage du débit d'extraction s'effectue en vissant ou dévissant le cône central.

FINITION

Blanc.

FIXATION

Les bouches se montent en se vissant simplement sur la collerette KN.

COURBES DE SELECTION

LK Ø80

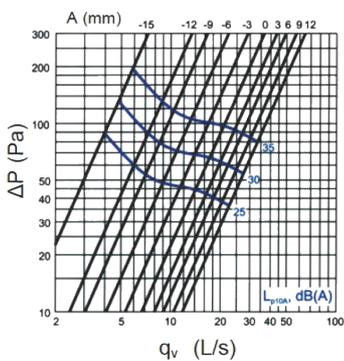

LK Ø100

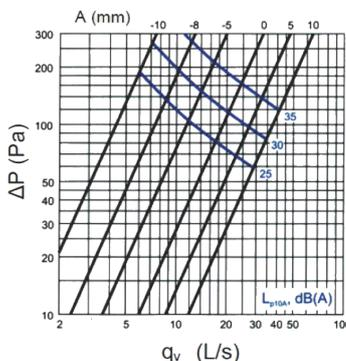

LK Ø125

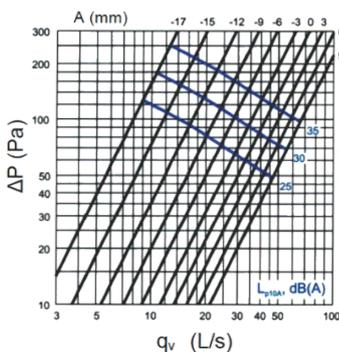

LK Ø160

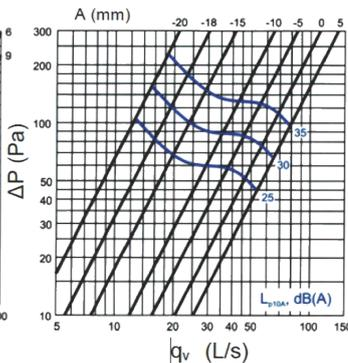

LK Ø200

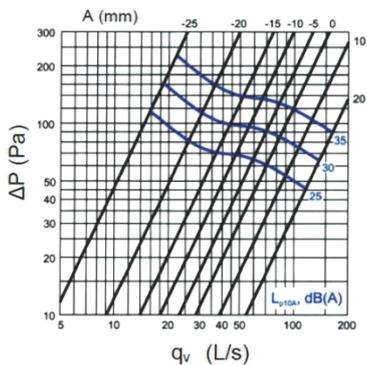

DIMENSIONS

- 1 - Corps en tôle d'acier peint ou en acier inox
- 2 - Cône de régulation
- 3 - Joint mousse

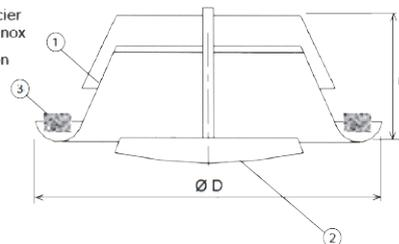

Dimensions

Ø Nominal (mm0)	Ø D (mm)	L (mm)
80	115	42
100	138	40
125	164	46
160	211	54
200	248	63

PRIX

Bouche LK + collerette incluse

Code	Prix
LK	
LK80	5,00
LK100	6,00
LK125	8,00
LK160	11,00
LK200	15,00



BEMR

CODIFICATION : **BEMR** ...
 Modèle Diamètre nominal

DESCRIPTION

Bouches d'extraction en acier.

CONSTRUCTION

Entièrement réalisées en tôle d'acier recouverte de peinture époxy blanche, elles se composent d'un cône de soufflage et d'un cône central mobile. Un joint mousse est présent en périphérie de la bouche.

FONCTIONNEMENT

Le réglage du débit d'extraction s'effectue en vissant ou dévissant le cône central.

FINITION

Blanc.

FIXATION

Les bouches se montent directement sur le conduit ou sur un manchon métallique (MMP).

COURBES DE SELECTION

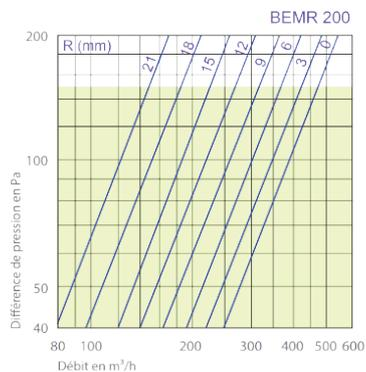
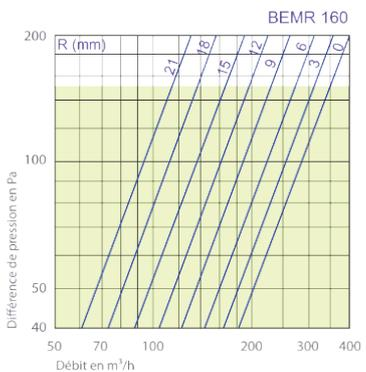
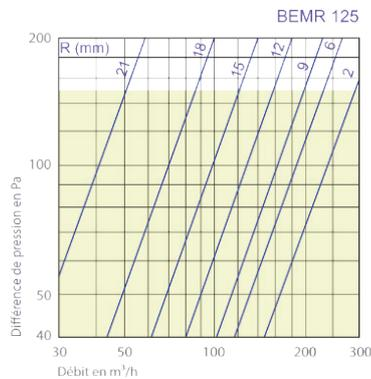
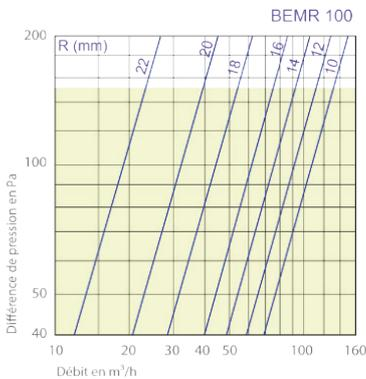

DIMENSIONS

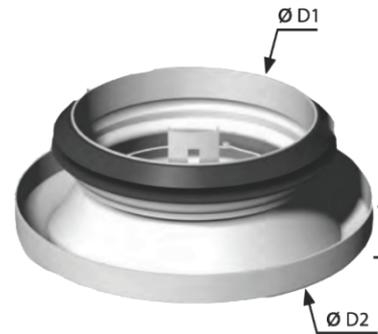

Dimensions

Ø Nominal (mm)	Ø D1 (mm)	Ø D2 (mm)	H (mm)
100	90	140	14
125	116	166	13
160	149	203	21
200	190	243	21

PRIX

Bouche BEMR

Code	Prix
BEMR	
BEMR100	23,13
BEMR125	24,38
BEMR160	40,00
BEMR200	45,00

ACCESSOIRE

Manchon placo en acier (MMP)

MANCHON	Dimensions (mm)		Prix
	Code	Ø	
MMP100	100	100	6,63
MMP125	100	100	7,38
MMP160	100	100	9,63
MMP200	100	100	11,63

GAMME: VS



VS

Colerette incluse

CODIFICATION :

Modèle

VS

...

Diamètre nominal

DESCRIPTION

Bouches d'extraction en acier inoxydable.

CONSTRUCTION

Entièrement réalisées en tôle d'acier inoxydable, elles se composent d'un cône de soufflage et d'un cône central mobile.

Un joint mousse est présent en périphérie de la bouche.

FONCTIONNEMENT

Le réglage du débit d'extraction s'effectue en vissant ou dévissant le cône central.

FINITION

VS : inox mat.

FIXATION

Les bouches se montent en se vissant simplement sur la colerette fournie.

COURBES DE SELECTION

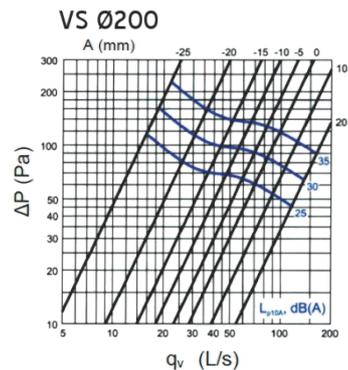
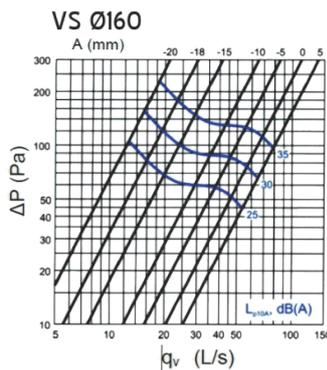
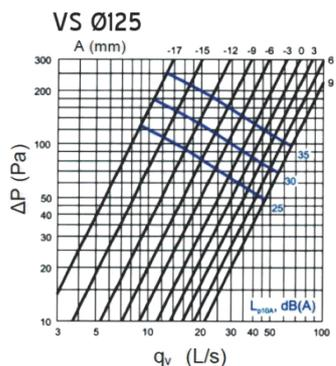
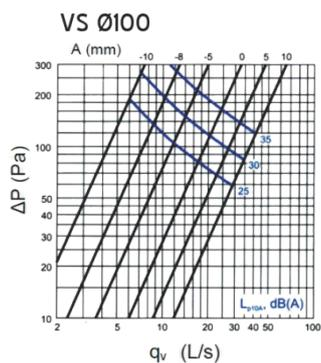

PRIX

Bouche VS Colerette

Code	Désignation	Prix
VS100	Bouche d'extraction Ø100	20,70
VS125	Bouche d'extraction Ø125	28,00
VS160	Bouche d'extraction Ø160	42,00
VS200	Bouche d'extraction Ø200	86,45



TMM - TMP

DESCRIPTION

Bouches d'insufflation ou d'extraction en aluminium extrudé.

CONSTRUCTION

Entièrement réalisées en aluminium recouvert de peinture époxy blanche.

FINITION

Blanc.

FIXATION

Ces bouches se montent par simple emboîtement sur une manchette MTM pour montage mural ou manchons placo MPTM pour montage en plafond.

CODIFICATION : TM

Modèle

M : mural

P : plafonnier

Diamètre nominal

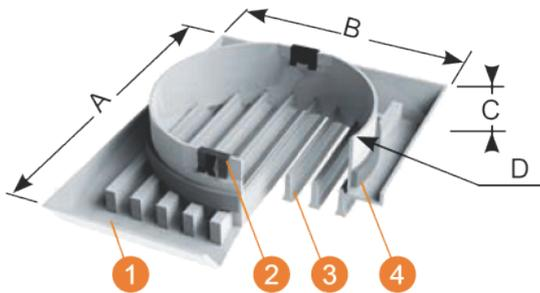
DIMENSIONS

- 1 Corps en aluminium injecté
- 2 Clips en acier pour la liaison mécanique
- 3 Ailettes profilées en aluminium extrudé fixées
- 4 Joint mousse classé M1 pour l'étanchéité

Dimensions

Modèle	Ø D (mm)	A (mm)	B (mm)	C (mm)	Poids (gr)	S (cm²)
TMM	80	131	105	16	200	26
TMM	100	155	127	16	265	40
TMM	125	196	150	22	440	63
TMM	160	251	190	22	735	110
TMM	200	305	230	22	965	176
TMP	80	131	105	16	205	18
TMP	100	155	127	16	285	29
TMP	125	196	150	22	430	46
TMP	160	251	190	22	720	77
TMP	200	305	230	22	950	91

PRIX**ACCESSOIRES**

Bouche murale TMM



Code	Prix
TMM	
TMM80	43,75
TMM100	47,50
TMM125	52,50
TMM160	65,00
TMM200	85,00

Bouche plafond TMP



Code	Prix
TMP	
TMP80	43,75
TMP100	47,50
TMP125	52,50
TMP160	65,00
TMP200	85,00

Manchon en acier MTM



Code	Ø D (mm)	Prix
MTM		
MTM80	80	2,75
MTM100	100	3,00
MTM125	125	3,50
MTM160	160	5,13
MTM200	200	6,13

Manchon placo en acier MPTM



Code	Dimensions (mm)	Prix
MPTM		
MPTM80	Ø80, Lg. 100	6,88
MPTM100	Ø100, Lg. 100	7,38
MPTM125	Ø125, Lg. 100	8,13
MPTM160	Ø160, Lg. 100	10,38
MPTM200	Ø200, Lg. 100	12,38

GAINES CIRCULAIRES

CONDUITS EN ACIER		CONDUITS EN ALU SOUPLE			
					
GS p.204	GALVA p.205	KMO2002 p.206	KMOTHAL2 p.206	KMOPHAL2 p.206	KMOPHOuate p.206
CONDUITS EN ALU SEMI-RIGIDE		CONDUITS EN PVC			
					
ALU p.208	KLIA p.210	ISOPHON p.210	PACKGAINE p.210	PLNI p.211	

ACCESSOIRES CIRCULAIRES

ACCESSOIRES STANDARD					ACCESSOIRES À JOINT			
								
MM p.212	MF p.212	MS314 p.212	MC314 p.212	C45 p.213	C90 p.213	MMJ p.212	C45J p.213	C90J p.213
								
RC p.214	TE p.214	YE p.214	PP p.215	PP45 p.215	RCJ p.214	TEJ p.214	YEJ p.214	PPJ p.215
								
PEC p.215	PEC 45 p.215	TDVC p.216	FOND p.216	SG p.216	PECJ p.215	PEC45J p.215	PP45J p.215	FONDJ p.216

ELEMENTS DE TERMINAISON				FINITION INTERMEDIAIRE	ATTENUATION ACOUSTIQUE
					
BAVETTE p.217	SIFLET p.217	CHAPEAU p.217	SIFLETJ p.217	MFL p.219	SGG p.220
					
TESOUCHE p.217	CTP p.218	CARA p.218	CTM p.218	MFLFILTRE p.219	

RESEaux RECTANGULAIRES

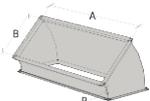
ELÉMENTS DE CONSTRUCTION				ACCESSOIRES			
							
GR p.222	CR45 p.223	CR90 p.223		PASR p.226	TDV p.227	P212 p.227	P212 p.227
							
TRC p.224	TR p.224	PECR p.225	MSR p.225	WR p.227	ANGLEMETU p.227	PROFILMETU p.227	P212 p.227

EXECUTIONS SPECIALES

PANNEAUX EUROSPAN, OUTILLAGE ET ACCESSOIRES

							
EUROSPAN p.229	PROFILS D'ASSEMBLAGE p.229	SPATULE p.229 p.231	PFIBP p.229	OUTILLAGE p.229	SEKIALPS p.229	ACOFIX p.229	PPOVAL p.229

PLAQUES FIBER, OUTILLAGE ET ACCESSOIRES

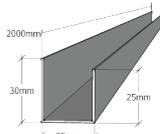
							
CLIMAVERA2 p.230	MALETTE p.231	ASSEMBLAGE p.231	SEKIALU p.231	SC32/SC63 p.231	PFIB p.231	AGRAFEUSE p.231	AGRAFES p.231

ACCESSOIRES DIVERS

SERRAGE, ÉTANCHÉITÉ, OUTILLAGE

									
SEKI TOILE p.232	BX9/AX9 p.232	P301 p.232	SF682 p.232	SERFLEX p.232	AFT701 p.232	SEKIPVC p.232	FIL p.232	MEG p.232	
									
SEKI ALU p.232	S17 - S25 p.232	FUMIGENES240 p.233	MASTIC 601 p.233	PISTOLET p.233	FTM3 p.233	SILICONEACRYLIQ p.233	PINCEAU p.233	SILICONE p.233	600HT p.233



Sur demande : aluminium, acier inoxydable, autres diamètres

CODIFICATION : GS ...
 Modèle Diamètre nominal (en mm)

Gaine spiralee GS en acier

DESCRIPTION

Gaines spiralées rigides.

APPLICATIONS

Conçu pour le soufflage d'air neuf ou traité, et l'extraction de l'air vicié.

Application dans divers secteurs : Résidentiel, Tertiaire, Industrie.

CONSTRUCTION / FINITION

Réalisé en tôle d'acier galvanisé, classement au feu A1 (M0).

FIXATION / RACCORDEMENT

Le supportage des conduits est possible grâce aux colliers de fixation type «PU».

Les gaines sont Femelle/Femelle et permettent à des accessoires Mâles de s'emmancher directement à l'intérieur, fixés à l'aide par exemple de vis auto-foreuses.

L'étanchéité sera réalisée à l'aide de mastic (CART601), de bande aluminisée (SEKIALU), ou encore de bande mastic auto-rétractable (P30150).

CONDITIONNEMENT

Conditionnement à l'unité.

Longueur : 3 mètres linéaire.

Code	Dimensions nominales		Débits (m ³ /h)		Prix / lg
	Diamètre (mm)	Longueur (ML)	à 3 m/s	à 6 m/s	
GS80	80	3	15	80	32,40
GS100	100	3	60	170	41,40
GS125	125	3	90	260	53,00
GS160	160	3	200	420	68,00
GS200	200	3	320	650	86,00
GS250	250	3	520	1100	106,00
GS315	315	3	800	1700	158,00
GS355	355	3	1050	2150	180,00
GS400	400	3	1300	2700	203,00
GS450	450	3	1700	3500	211,00
GS500	500	3	2050	4300	218,00
GS560	560	3	2400	5000	362,00
GS630	630	3	3400	6700	398,00
GS710	710	3	4000	9000	445,00
GS800	800	3	5500	11000	504,00
GS900	900	3	7000	13500	770,00

DIAGRAMME DE SELECTION

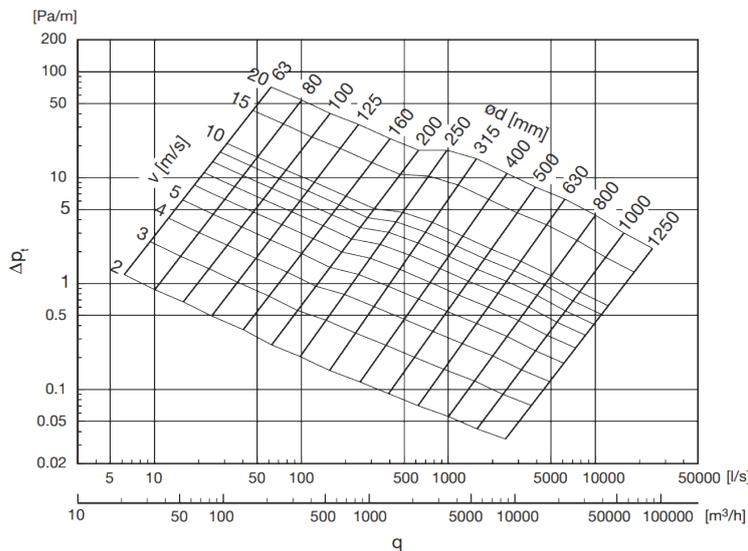

SUR DEMANDE



GAINES SPIRALEE ISOLEE ET ACCESSOIRES

Isolant laine de verre 25 ou 50 mm

Consultez-nous

GAINES SEMI-RIGIDES GALVA

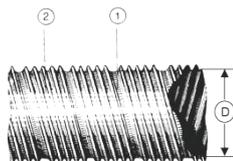
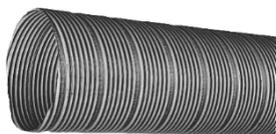

CODIFICATION : GALVA ...
 Modèle Diamètre nominal (en mm)

GALVA

DESCRIPTION

Conduit semi rigide en Acier galvanisé.

- 1 - Agrafage en spirale
- 2 - Feuillard en Acier galvanisé ondulé
- D - Diamètre nominal (Ø intérieur)

APPLICATIONS

Diffusion / Extraction d'air adapté à la VMC ou l'extraction des hottes de cuisine par exemple. Convient parfaitement aux installations pour lesquelles un classement au feu A1 (M0) (matériaux incombustibles) est requis. Ce niveau de classement permet de l'utiliser dans tout type de local.

CONSTRUCTION / FINITION

Réalisé à l'aide d'un feuillard d'Acier galvanisé ondulé, agrafé en spirale.

FIXATION

Les conduits sont femelles et se montent par emboîtement sur les accessoires mâles. Un raccord mâle est nécessaire pour l'assemblage de deux conduits.

Le serrage du conduit sur un élément est assuré par des colliers de serrage et/ou de la bande adhésive.

CONDITIONNEMENT

Longueur de 3ml.

Gaine semi rigide en galva

Code	Dimensions nominales		Débits (m ³ /h)		Prix / lg
	Diamètre (mm)	Longueur (ML)	à 3 m/s	à 6 m/s	
GALVA80	80	3	15	80	64,80
GALVA100	100	3	60	170	68,50
GALVA125	125	3	90	260	90,70
GALVA160	160	3	200	420	159,00
GALVA200	200	3	320	650	189,00
GALVA250	250	3	520	1100	230,00
GALVA315	315	3	800	1700	285,00
GALVA355	355	3	1050	2150	154,35
GALVA400	400	3	1300	2700	168,00
GALVA450	450	3	1700	3500	193,20
GALVA500	500	3	2050	4300	294,00

DIAGRAMME DE SELECTION

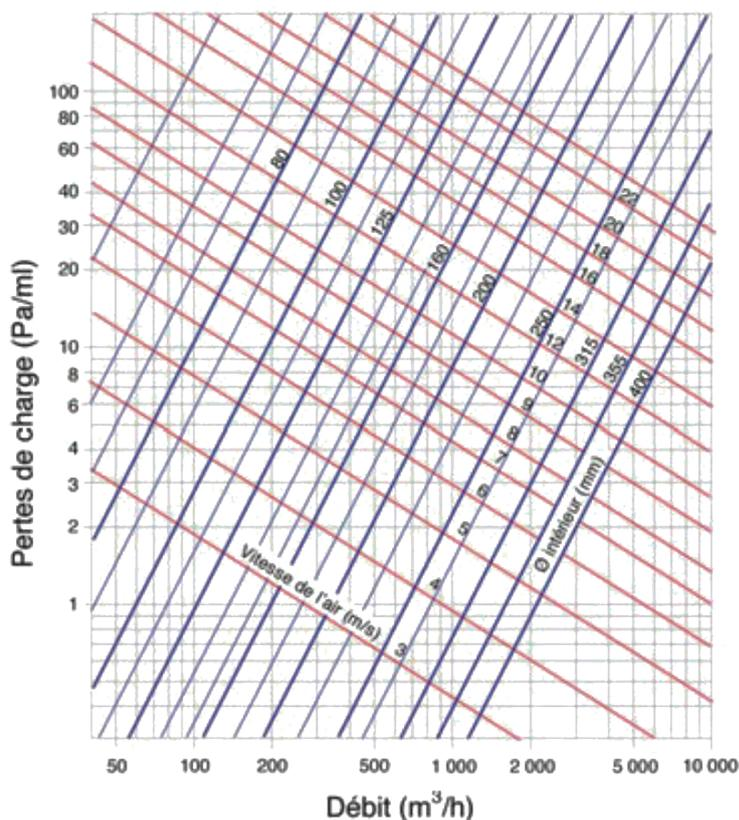

GAINES SOUPLES EN ALUMINIUM

APPLICATIONS

Diffusion d'air traité nécessitant une isolation pour éviter les déperditions et la condensation (chaud / froid), dans tout type de local (selon classement au feu).

FIXATION

Emmancement large sur accessoires ou terminaux mâle.
Serrage à l'aide de colliers.

CONDITIONNEMENT

Longueur de 10ml compacté dans un carton de 1m de long.

CODIFICATION : KMO

Modèle

Diamètre nominal
(en mm)

Déclinaison :

"2002" : gaine simple

"THAL2" : isolation thermique (laine de verre)

"PHAL2" : isolation thermique + phonique (laine de verre)

"PHOUATE" : isolation thermique + phonique (ouate)

Déclinaisons disponibles

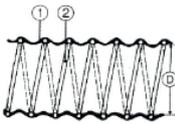
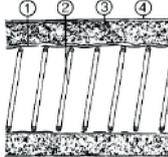
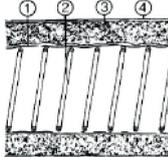
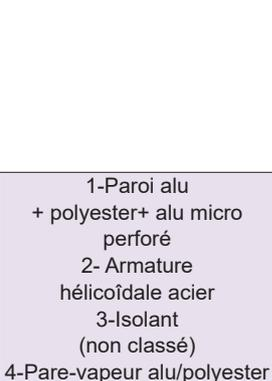
	KMO 2002	KMO THAL2	KMO PHAL2	KMO PHOUATE
Modèles				
Description	Gaine standard	Gaine isolée thermiquement	Gaine isolée thermiquement et phoniquement	Gaine isolée thermiquement et phoniquement
Isolant	-	Laine de verre Epaisseur: 25mm	Laine de verre Epaisseur: 25mm	Ouate de polyester Epaisseur: 25mm
Constitution	 1-Paroi alu + polyester+ alu 2- Armature hélicoïdale acier	 1-Paroi alu + polyester+ alu 2- Armature hélicoïdale acier 3-Isolant 4-Pare-vapeur alu/polyester	 1-Paroi alu + polyester+ alu micro perforé 2- Armature hélicoïdale acier 3-Isolant 4-Pare-vapeur alu/polyester	 1-Paroi alu + polyester+ alu micro perforé 2- Armature hélicoïdale acier 3-Isolant (non classé) 4-Pare-vapeur alu/polyester
Classement du feu	A1 (MO, incombustible)	A1 (MO/M1, incombustible)	A1 (MO/M1, incombustible)	A1 (MO/M1)

CARACTERISTIQUES TECHNIQUES

Dimensions		Rayon Courbure mini (mm)	Débits (m3/h)	
Diam. (mm)	Lg. (ML)		à 2 m/s	à 4 m/s
80	10	56	20	40
100	10	70	50	100
125	10	87,5	60	170
160	10	112	130	280
200	10	140	220	440
250	10	175	350	700
315	10	220,5	525	1050
355	10	248,5	700	1400
400	10	280	900	1800
450	10	315	1150	2300
500	10	350	1400	2800
560	10	392	1600	3200
630	10	441	2200	4400

CARACTERISTIQUES AERAULIQUES

Atténuation acoustique (dB) (KMOPHAL2 et KMOPHOUATE)

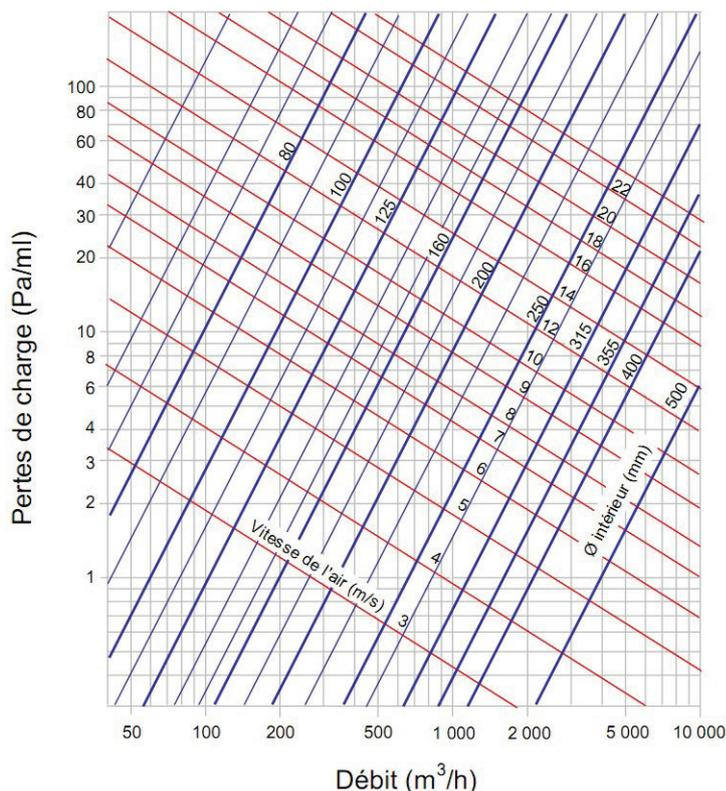

Diam. (mm)	Long. (ML)	Fréquence (Hz)					
		125	250	500	1000	2000	4000
80	1	16	26	33	38	28	17
	2	21	37	48	53	46	29
	3	29	45	49	54	57	38
100	1	9	19	32	37	31	21
	2	19	33	52	53	49	36
	3	25	39	50	52	54	40
125	1	12	20	21	25	29	17
	2	17	31	44	45	46	26
	3	23	46	44	47	51	34
160	1	17	22	22	27	19	14
	2	31	39	34	38	31	20
	3	29	43	41	46	39	27
200	1	7	15	17	20	16	13
	2	20	34	32	35	30	22
	3	18	40	38	41	39	30

Diam. (mm)	Long. (ML)	Fréquence (Hz)					
		125	250	500	1000	2000	4000
250	1	16	16	16	16	13	10
	2	26	31	28	33	25	18
	3	32	36	32	37	34	27
315	1	11	12	12	14	11	7
	2	28	25	22	27	22	15
	3	27	32	28	34	28	19
450	1	12	10	8	8	6	8
	2	20	17	15	16	13	12
	3	25	22	21	25	19	16
500	1	8	8	8	9	6	7
	2	20	17	16	17	11	11
	3	24	22	20	25	15	14

TARIF

Diamètre (mm)	Prix / Longueur de 10 ML			
	KMO2002 Gaine simple	KMOTHAL2 Gaine isolée laine Thermique	KMOPHAL2 Gaine isolée laine Thermique / Phonique	KMOPHOUATE Gaine isolée ouate Thermique / Phonique
80	71,50	125,00	125,00	-
100	67,20	143,00	143,00	-
125	63,00	160,00	160,00	231,00
160	79,80	202,00	202,00	246,00
200	107,00	240,00	240,00	215,00
250	136,00	325,00	325,00	368,55
315	180,00	348,00	348,00	-
355	154,00	431,00	431,00	-
400	339,00	612,00	612,00	-
450	415,00	635,99	738,00	-
500	299,00	714,95	726,00	-
560	418,00	715,47	1128,00	-
630	513,00	806,30	1419,00	-

APPLICATIONS

Soufflage / Reprise d'air, adapté aux applications telles que la VMC ou l'extraction des hottes de cuisine par exemple, tout type de local. Classement au feu A1 (M0) (matériaux incombustibles).
Version isolée thermiquement : particulièrement adapté à la diffusion d'air chaud récupéré dans les conduits de cheminées.

FIXATION

Les conduits ALU se coupent facilement avec une scie à métaux ou une lame tranchante. Le cintrage s'effectue à la main. Ils sont femelles et sont compatibles avec les accessoires mâles.
Le serrage du conduit sur un accessoire est assuré par des colliers de serrage, de la bande adhésive ou encore des vis auto perceuses.

CODIFICATION : ALU

Modèle

Déclinaison :

" " : gaine simple

"THERM" : isolation thermique (laine de verre)

"PHON" : isolation thermique + phonique (laine de verre)

Diamètre nominal
(en mm)

CONDITIONNEMENT

Version standard (sans isolation) : Longueur compressée de 1ml extensible à 3ml.

Versions isolées : longueur de 3ml (non compressible).

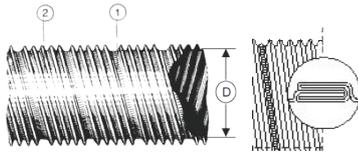
	ALU
Modèles	
Description	Gaine standard
Isolant	-
Constitution	 <p>1- Agrafage en spirale 2- Feuillard en aluminium ondulé</p>
Classement au feu	A1 (M0, incombustible)

CARACTERISTIQUES TECHNIQUES

Dimensions		Débits	
Diam. (mm)	Lg. (ML)	(m3/h)	
		à 2 m/s	à 4 m/s
80	3	20	40
100	3	50	100
125	3	60	170
160	3	130	280
200	3	220	440
250	3	350	700
315	3	525	1050
355	3	700	1400
400	3	900	1800
450	3	1150	2300
500	3	1400	2800
560*	3	1600	3200
630*	3	2200	4400

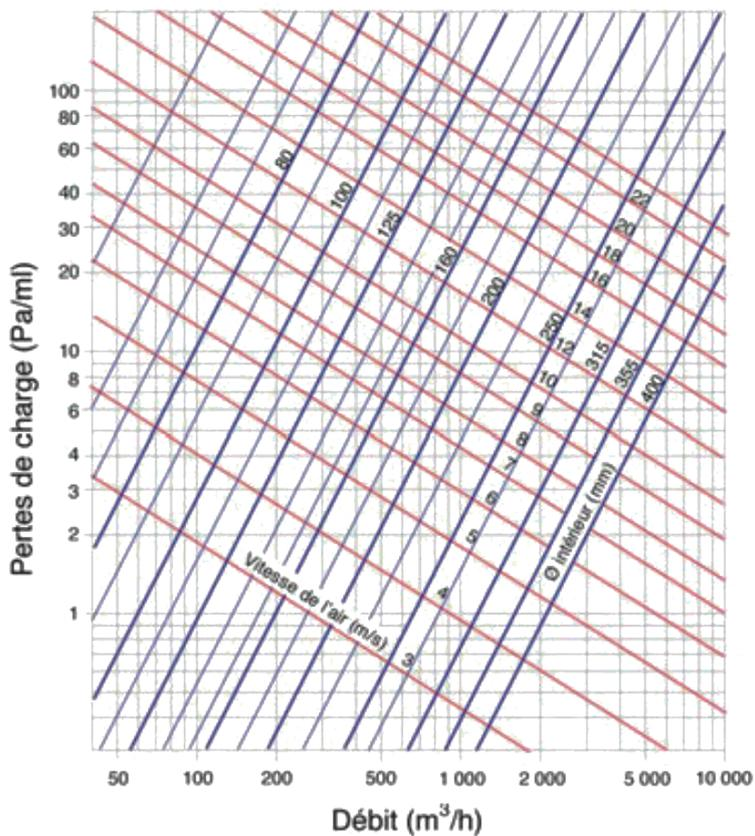

TARIF



ALU

Prix / Longueur de 10 ML	
Diamètre (mm)	ALU Gaine simple
80	28,00
100	30,00
125	35,00
160	39,90
200	70,70
250	85,40
315	84,50
355	180,00
400	216,00
450	396,00
500	516,00
560	690,00
630	312,90

GAINES SOUPLA EN PVC



KLIA

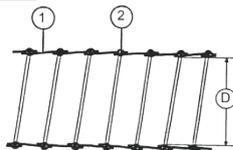

- 1 - Film PVC renforcé
2 - Armature hélicoïdale en acier enduit de PVC
D - Diamètre nominal (Ø intérieur)

DESCRIPTION

Conduit flexible non-inflammable (M1) en PVC armé.

APPLICATIONS

Diffusion / Extraction d'air adapté à diverses applications telles que la VMC simple flux par exemple.

CONSTRUCTION / FINITION FIXATION

Armature hélicoïdale en fil d'Acier revêtu de PVC gris. Emmanchement large sur accessoires ou terminaux mâles. Serrage à l'aide de colliers et/ou de la bande adhésive.

CONDITIONNEMENT

Longueur de 6ml compactée dans un filet.

CODIFICATION : **KLIA** ...
Modèle Diamètre nominal (en mm)

Dimensions nominales	Débits (m ³ /h) Dimensions nominales		Débits (m ³ /h)		Prix / Lg
	Modèle	Diam. (mm)	Lg. (ML)	à 2 m/s	
KLIA80	80	6	20	40	58,00
KLIA100	100	6	50	100	68,00
KLIA125	125	6	60	170	75,00
KLIA160	160	6	130	280	90,00
KLIA200	200	6	220	440	96,00
KLIA250	250	6	350	700	103,00
KLIA315	315	6	525	1050	196,00
KLIA355	355	6	700	1400	241,00
KLIA400	400	6	900	1800	158,00
KLIA450	450	6	1150	2300	193,00
KLIA500	500	6	1400	2800	228,00

GAINES SOUPLA EN PVC

DESCRIPTION / APPLICATIONS

Gaine souple en PVC. Convient pour les installations de type résidentiel individuel.

CONSTRUCTION / FINITION

Réalisé avec un film PVC gris. Une structure en fil d'acier hélicoïdal renforce le conduit.

FIXATION

Idem KLIA

CONDITIONNEMENT

Carton dévidoir contenant 6m de gaine. Gaine marquée tous les mètres.

CODIFICATION: **PACKGAINÉ** ...

Modèle

Diamètre nominal (en mm)



PACKGAINÉ

Code	Dimensions nominales		Débits (m ³ /h)		Prix / Lg
	Diam. (mm)	Lg. (ML)	à 2 m/s	à 4 m/s	
PACKGAINÉ80	80	20	20	40	64,23
PACKGAINÉ125	125	20	60	170	94,52

GAINES SOUPLA ISOLEE EN PVC



ISOPHON

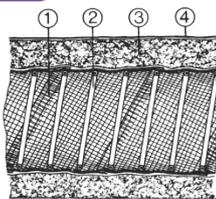

- 1 - Grille de verre enduite de PVC
2 - Armature hélicoïdale en acier
3 - Laine de verre (épaisseur 25 mm)
4 - Pare-vapeur : grille Polyester enduite de PVC

CODIFICATION :

ISOPHON

Modèle

Diamètre nominal (en mm)

DESCRIPTION / APPLICATIONS

Conduit flexible non-inflammable (M1) en PVC armé isolé thermiquement et phoniquement. Diffusion d'air traité (chaud / froid) nécessitant une isolation pour éviter les déperditions et la condensation.

CONSTRUCTION / FINITION

Enveloppe interne : Armature hélicoïdale en fil d'Acier revêtu d'une grille en fibre de verre.
Enveloppe externe : Conduit souple pare vapeur en PVC, de couleur grise.
Entre les deux : 25mm de Laine de verre.

FIXATION

Emmanchement large sur accessoires ou terminaux femelles. Serrage à l'aide de colliers.

CONDITIONNEMENT

Longueur de 6ml compactée dans un carton.

Code	Dimensions nominales			Débits (m ³ /h)		Prix / Lg
	Diam. (mm)	Lg. (ML)	Rayon de courbure mini (mm)	à 2 m/s	à 4 m/s	
ISOPHON80	80	6	80	20	40	12,50
ISOPHON100	100	6	100	50	100	13,02
ISOPHON125	125	6	125	60	170	17,12
ISOPHON160	160	6	160	130	280	19,53
ISOPHON200	200	6	200	220	440	23,73
ISOPHON250	250	6	250	350	700	34,13
ISOPHON315	315	6	315	525	1050	41,37
ISOPHON355	355	6	355	700	1400	45,05
ISOPHON400	400	6	400	900	1800	48,72

GAINE SOUPLE EN PVC RESISTANT



PLNI

Codification : **PLNI** ...
 Modèle Diamètre nominal (en mm)

DESCRIPTION

Gaine souple polyvalente en PVC résistant, compatible avec tous types d'usages.

APPLICATIONS

Ventilation industrielle et domestique, aspiration et refolement. Poussières fines de matériaux légers, fumées, vapeurs. Moyenne abrasion, faible granulométrie des produits véhiculés. Utilisation fréquente dans : industrie de transformation du bois, ventilation de machines, aspiration de résidus de polissage, soufflage d'air ambiant etc...
 Température d'utilisation : plage de -5 à +70°C.

CONSTRUCTION / FINITION

Film bleu de PVC classé au feu M1 ; ép. 0,4mm. Renforcement : par spire acier cuivré de section variable suivant le diamètre du flexible. Fabrication : par enroulement spiralé soudé à chaud. La spire est noyée entre deux couches de PVC. Rayon de courbure : 1 fois le diamètre.

FIXATION

Emmanchement large sur accessoires ou terminaux femelles. Serrage à l'aide de colliers.

CONDITIONNEMENT

Longueur de 10ml.

PERTES DE CHARGES

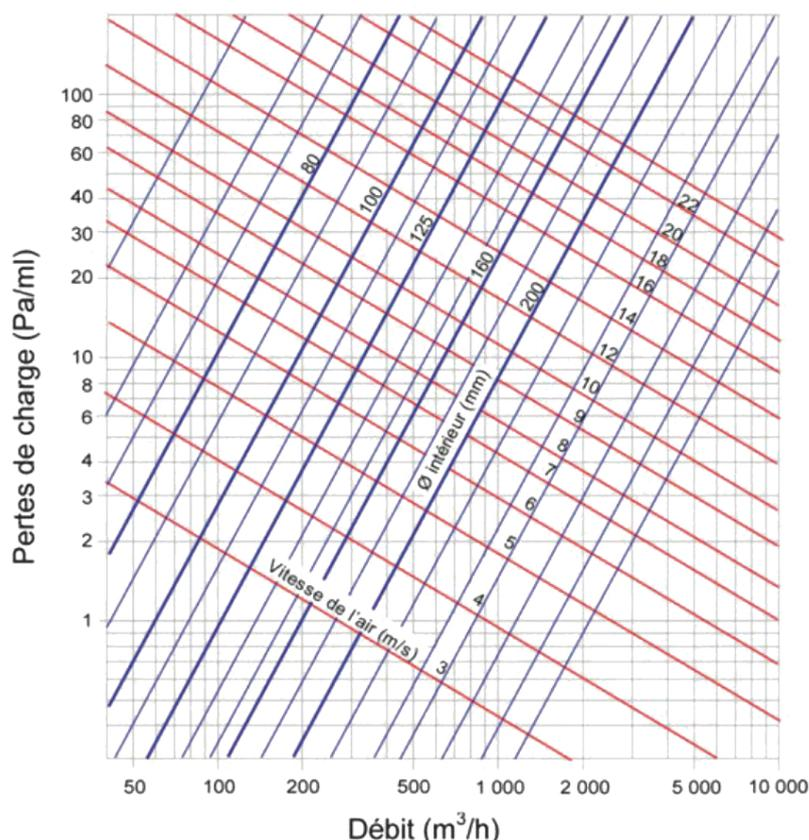

Sélection

Code	Dimensions nominales (mm)		Débits (m3/h)		Prix	
	Diamètre (mm)	Longueur (ML)	à 3 m/s	à 6 m/s	Code	Prix / Lg
PLNI80	80	10	15	80	PLNI80	395,00
PLNI100	100	10	60	170	PLNI100	410,00
PLNI125	125	10	90	260	PLNI125	495,00
PLNI160	160	10	200	420	PLNI160	548,00
PLNI200	200	10	320	650	PLNI200	666,00
PLNI250	250	10	520	1100	PLNI250	710,00
PLNI315	315	10	800	1700	PLNI315	835,00
PLNI355	355	10	1050	2150	PLNI355	1176,53
PLNI400	400	10	1300	2700	PLNI400	997,00
PLNI450	450	10	1700	3500	PLNI450	1074,00
PLNI500	500	10	2050	4300	PLNI500	1172,00

MANCHONS DE RACCORDEMENT



MM

MF

MMJ

CODIFICATION : M Diamètre nominal
 Modèle "M" : Mâle "F" : Femelle "J" : à joint

DESCRIPTION

MM et MMJ : Manchons Mâle – Mâle avec joint.

MF : Manchons Femelle.

APPLICATIONS

MM et MMJ : pour joindre 2 éléments femelles (gaines rigides et/ou souples).

MF : pour joindre 2 éléments mâles (accessoires réseaux).

CONSTRUCTION / FINITION

Réalisé en tôle d'acier galvanisé.

MMJ : équipés de joints à lèvres pour l'étanchéité.

FIXATION

Ces accessoires seront fixés à l'aide par exemple de vis auto-foreuses. L'étanchéité sera réalisée à l'aide de mastic, de bande aluminisée, ou encore de bande mastic auto-rétractable.

Sur demande : aluminium, acier inoxydable, autres diamètres

Ø nominal (mm)	MM	MM J	MF
	Prix	Prix	Prix
80	3,50	7,00	3,50
100	3,00	7,50	3,00
125	3,20	8,50	3,20
160	4,40	10,50	4,00
200	4,90	12,00	4,90
250	5,30	14,00	5,30
315	6,40	20,00	6,40
355	8,90	24,00	8,90
400	12,70	28,50	12,70
450	17,63	32,00	20,25
500	22,20	36,00	22,10
560	27,90	54,64	28,00
630	33,64	69,89	35,50
710	52,20	-	52,28
800	57,48	-	57,72
900	65,34	-	65,95

MANCHETTES SOUPLES CIRCULAIRES



MC314

CODIFICATION : MC314 ...
 Modèle Diamètre

DESCRIPTION / APPLICATIONS

Manchette souple circulaire fabriqué dans un tissu M0 équipé à chaque extrémité d'un collier de serrage plat.

Tenue à la température : -50 °C à + 150 °C.

Cet élément permet la jonction d'un réseau circulaire sur un élément de type caisson de ventilation. Il supprime la transmission des vibrations et réduit la nuisance sonore induites, assurant ainsi le confort en fonctionnement de l'installation.

CONSTRUCTION / FINITION

Bande en tissu de verre enduit de polyuréthane. Collier de serrage plat en acier galvanisé. Couleur gris-violet.

FIXATION

Le maintien en position est assuré par les colliers de serrage intégrés.

MANCHETTES SOUPLES A FACONNER



MS314

DESCRIPTION

Manchette souple fabriqué dans un tissu M0.

Tenue à la Température : -50 °C à + 150 °C.

Bande en tissu de verre enduit de polyuréthane.

Couleur gris-violet.

Permet la jonction d'un réseau circulaire sur un élément de type caisson de ventilation.

Il supprime la transmission des vibrations et réduit la nuisance sonore induites, assurant ainsi le confort en fonctionnement de l'installation.

Code	Dimensions nominales (mm)		Prix
	Diamètre	Longueur	
MC314100	100	160	31,00
MC314125	125	160	21,20
MC314160	160	160	23,60
MC314200	200	160	32,50
MC314250	250	200	34,50
MC314315	315	200	38,50
MC314355	355	200	34,00
MC314400	400	200	46,80
MC314450	450	200	41,00
MC314500	500	200	55,00
MC314560	560	200	59,00
MC314630	630	200	63,00
MC314710	710	200	81,50
MC314800	800	200	87,50
MC314900	900	200	110,00

Code	Dimensions		Tarif
	Largeur (mm)	Lg rouleau complet	
MS314	150	25 ML	13,40
MS314240	240	25 ML	16,70
MS314500*	500	25 ML	18,90

*MS314500 : sans feuillard acier.

COUDES



DESCRIPTION

Coude Mâle – Mâle à 45° et à 90°.

APPLICATIONS

Permet de joindre 2 éléments femelles (gaines rigides et/ou souples) positionnés à 45° ou à 90° par emmanchement. Il est également possible de raccorder un autre accessoire à l'aide d'un manchon Femelle/Femelle (MF).

CONSTRUCTION

Réalisé en tôle d'acier galvanisé.

C45J et C90J : équipés de joints à lèvres pour l'étanchéité.

FIXATION

Ces accessoires seront fixés à l'aide par exemple de vis auto-foreuses. L'étanchéité sera réalisée à l'aide de mastic, de bande aluminisée, ou encore de bande mastic auto-rétractable.

CONDITIONNEMENT

Conditionnement à l'unité.

Sur demande : isolation laine de verre 25 ou 50 mm, aluminium, acier inoxydable, autres diamètres

CODIFICATION : C Diamètre nominal (en mm)
 Modèle "45" : 45° "90" : 90° " " : Standard "J" : à joint

Diamètre (mm)	C45 Prix	C45J Prix	C90 Prix	C90J Prix
80	8,50	13,00	20,00	15,50
100	12,10	13,00	14,70	15,50
125	14,14	14,70	14,20	18,00
160	15,50	20,00	25,00	27,50
200	23,00	25,50	37,00	38,50
250	30,50	35,50	39,50	43,50
315	41,00	45,00	59,00	68,50
355	50,00	53,00	72,00	79,50
400	67,00	73,00	102,00	112,00
450	83,00	85,50	118,00	136,00
500	107,00	97,50	149,00	163,50
560	136,00	-	159,00	-
630	152,00	-	252,00	-
710	256,00	-	395,00	-
800	320,00	-	433,00	-
900	385,00	-	676,50	-

PERTES DE CHARGE DES COUDE C90 ET C45

C90 Ø 80 à 200 Dimensions [mm]

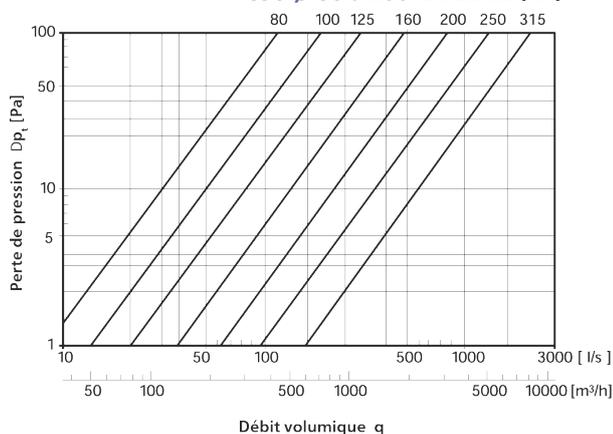

C90 Ø 250 à 900 Dimensions [mm]

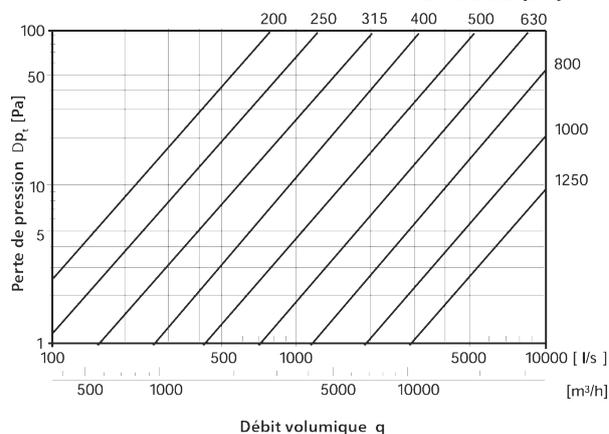

C45 Ø 80 à 200 Dimensions [mm]

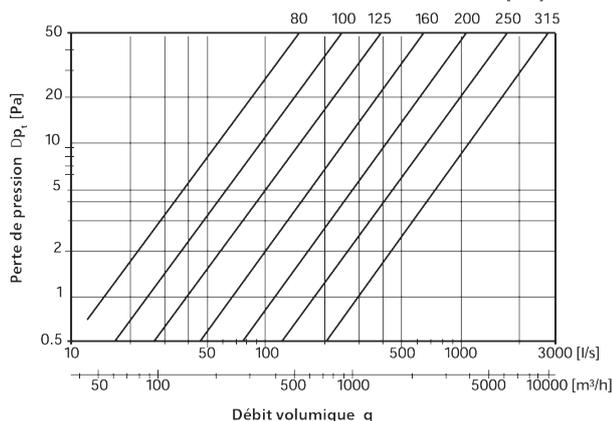

C45 Ø 250 à 900 Dimensions [mm]

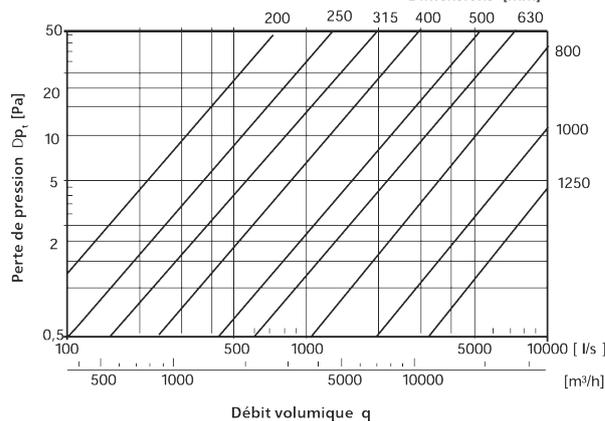

JONCTIONS EN T EGAL ET Y EGAL



DESCRIPTION

TE et TEJ : Raccord en T égal à 90 ° Mâle – Mâle – Mâle.

YE et YEJ : Raccord en Y égal à 90 ° Mâle – Mâle – Mâle.

APPLICATIONS

Permet de joindre 3 éléments femelles (gainés rigides et/ou souples) de même diamètre par emmanchement.

Il est également possible de raccorder un autre accessoire à l'aide d'un manchon Femelle/Femelle (MF).

CONSTRUCTION / FINITION

Réalisé en tôle d'acier galvanisé.

TEJ et YEJ : équipés de joints à lèvres pour l'étanchéité

FIXATION

Ces accessoires seront fixés à l'aide par exemple de vis auto-foreuses. L'étanchéité sera réalisée à l'aide de mastic, de bande aluminisée, ou encore de bande mastic auto-rétractable.

CONDITIONNEMENT

Conditionnement à l'unité.

REDUCTIONS CONIQUES



RC

RCJ

Sur demande : isolation laine de verre 25 ou 50 mm, aluminium, acier inoxydable, autres diamètres

DESCRIPTION

Réductions coniques centrée Mâle – Mâle.

APPLICATIONS

Permet de joindre 2 éléments femelles (gainés rigides et/ou souples) alignés mais de diamètres différents par emmanchement.

Il est également possible de raccorder un autre accessoire à l'aide d'un manchon Femelle/Femelle (MF).

CONSTRUCTION / FINITION

Réalisé en tôle d'acier galvanisé.

RCJ : équipée de joints à lèvres pour l'étanchéité.

FIXATION

Ces accessoires seront fixés à l'aide par exemple de vis auto-foreuses. L'étanchéité sera réalisée à l'aide de mastic, de bande aluminisée, ou encore de bande mastic auto-rétractable.

CONDITIONNEMENT

Conditionnement à l'unité.

Sur demande : isolation laine de verre 25 ou 50 mm, aluminium, acier inoxydable, autres diamètres

CODIFICATION :

Modèle :

"TE" : té égal

"YE" : culotte égale

... .. Diamètre nominal (en mm)

" " : Standard

"J" : à joint

T et Y acier

Diamètre (mm)	TE	TEJ	YE	YEJ
	Prix	Prix	Prix	Prix
80	19,20	29,50	39,00	52,10
100	19,70	28,73	40,00	64,81
125	22,50	32,50	37,00	73,69
160	24,90	38,50	67,00	92,76
200	34,00	42,83	57,00	99,10
250	52,20	53,00	72,00	110,54
315	77,60	101,39	138,00	134,68
355	114,90	126,30	173,00	147,38
400	134,60	139,76	294,00	177,87
450	151,80	165,17	348,00	196,94
500	172,70	251,56	443,00	323,99
560	309,20	289,68	507,00	-
630	337,50	412,92	666,00	-
710	394,20	-	-	-
800	428,30	-	-	-
900	399,60	-	-	-

MODELE :

RC

Modèle : D2 (mm)
" " : Standard D1 (mm)
"J" : à joint

Dimensions (mm)		RC	RC J
D1	D2	Prix	Prix
100	80	10,80	13,50
125	80 à 100	10,70	14,50
160	100 à 125	10,50	16,00
200	100 à 160	15,50	20,50
250	125 à 200	19,00	27,00
315	160 à 250	33,00	35,50
355	160 à 315	50,80	59,72
400	160 à 355	82,50	87,67
450	200 à 400	99,10	104,19
500	200 à 450	120,70	125,79
560	315 à 500	142,23	-
630	400 à 560	154,99	-
710	500 à 630	321,45	-

PIQUAGES PLATS**DESCRIPTION**

Piquages plats.

APPLICATIONS

Permet de créer une liaison entre un élément à section plane (plenum, gaine à section rectangulaire, etc.) et un conduit à section circulaire (rigide ou souple).

Il est également possible de raccorder un autre accessoire à l'aide d'un manchon Femelle/Femelle (MF).

CONSTRUCTION / FINITION

Réalisé en tôle d'acier galvanisé.

PPJ : équipé de joints à lèvres pour l'étanchéité

FIXATION

Ces accessoires seront fixés à l'aide par exemple de vis auto-foreuses. L'étanchéité sera réalisée à l'aide de mastic, de bande aluminisée, ou encore de bande mastic auto-rétractable.

CONDITIONNEMENT

Conditionnement à l'unité.

Sur demande : aluminium, acier inoxydable, autres diamètres

CODIFICATION : **PP** Diamètre nominal (en mm)
 Modèle " " : droit "45" : à 45° " " : Standard "J" : à joint

Piquages plats acier

Diamètre (mm)	Prix	Prix	Prix	Prix
80	4,90	-	-	-
100	5,30	7,00	15,25	19,07
125	5,70	8,00	16,53	21,61
160	6,60	8,60	26,06	31,77
200	8,00	10,00	44,00	45,74
250	11,00	14,00	26,00	55,91
315	19,00	19,50	55,91	64,81
355	24,10	20,00	53,24	87,67
400	20,10	23,00	163,90	99,10
450	17,40	29,00	105,46	114,35
500	36,80	34,00	115,63	125,79
560	44,40	40,00	124,51	141,04
630	33,50	43,00	146,12	162,63

PIQUAGES GAINES / GAINES**DESCRIPTION**

Piquage express à 45° ou à 90°, mâle.

APPLICATIONS

Permet de joindre un conduit (rigide ou souple) perpendiculairement à un conduit rigide.

Ces conduits peuvent être de diamètres équivalents ou différents.

Il est également possible de raccorder un autre accessoire à l'aide d'un manchon Femelle/Femelle (MF).

CONSTRUCTION / FINITION

Réalisé en tôle d'acier galvanisé.

PEC45J et PECJ : équipés de joints à lèvres pour l'étanchéité.

FIXATION

Ces accessoires seront fixés à l'aide par exemple de vis auto-foreuses.

PEC : L'étanchéité sera réalisée à l'aide de mastic, de bande aluminisée, ou encore de bande mastic auto-rétractable.

CONDITIONNEMENT

Conditionnement à l'unité.

Sur demande : aluminium, acier inoxydable, autres diamètres

CODIFICATION : **PEC** Diamètre nominal (en mm)
 Modèle " " : 90° "45" : 45° " " : Standard "J" : à joint

Dimensions nominales (mm)					
Diamètre raccordement	Diamètre sur gaine	Prix	Prix	Prix	Prix
80	80 à 200	5,74	8,30	-	-
100	100 à 355	4,30	9,00	26,69	30,50
125	125 à 450	7,40	10,50	29,23	33,04
160	160 à 500	11,90	13,50	35,58	39,40
200	200 à 630	14,79	18,90	38,12	41,94
250	250 à 710	23,69	22,50	41,94	47,02
315	315 à 800	45,74	31,50	68,61	76,23
355	355 à 900	54,14	36,00	74,97	82,59
400	400 à 900	61,80	38,50	90,22	100,38
450	450 à 1120	86,63	41,00	111,81	123,25
500	500 à 1120	104,83	47,00	134,68	148,66
560	560 à 1120	139,76	-	144,84	160,09
630	630 à 1120	155,01	-	180,42	199,48
710	710 à 1120	170,25	-	-	-
800	800 à 1120	177,87	-	-	-

BOUCHONS DE GAINES



DESCRIPTION

FOND et FONDJ : Bouchons mâles pleins en acier.
SG : Bouchons grillagés mâles en acier.

APPLICATIONS

FOND et FONDJ : permettent de boucher un conduit.
SG : terminent un réseau, empêchent les animaux de pénétrer.

CONSTRUCTION / FINITION

Réalisé en tôle d'acier galvanisé.
FONDJ: équipé d'un joint à lèvres pour l'étanchéité.

FIXATION

Ces accessoires seront fixés à l'aide par exemple de vis auto-foreuses. L'étanchéité sera réalisée à l'aide de mastic, de bande aluminisée, ou encore de bande mastic auto-rétractable.

CONDITIONNEMENT

Conditionnement à l'unité.

Sur demande : isolation laine de verre 25 ou 50 mm, aluminium, acier inoxydable, autres diamètres

CODIFICATION :

Modèle Diamètre nominal (en mm)
 " " : Standard
 "SG" : Grillagé
 "J" : à joint

Diamètre (mm)	FOND Prix	FOND J Prix	SG Prix
80	4,06	-	16,80
100	4,10	9,00	14,00
125	4,80	9,50	15,00
160	7,30	10,00	19,00
200	6,60	12,00	22,60
250	8,80	17,00	32,80
315	12,90	22,50	39,00
355	18,40	26,00	45,00
400	23,21	33,00	60,00
450	55,60	41,00	65,00
500	65,34	47,00	95,00
560	50,82	-	74,55
630	57,64	-	85,00
710	161,70	-	-
800	203,28	-	-

TRAPPE POUR CONDUITS CIRCULAIRES

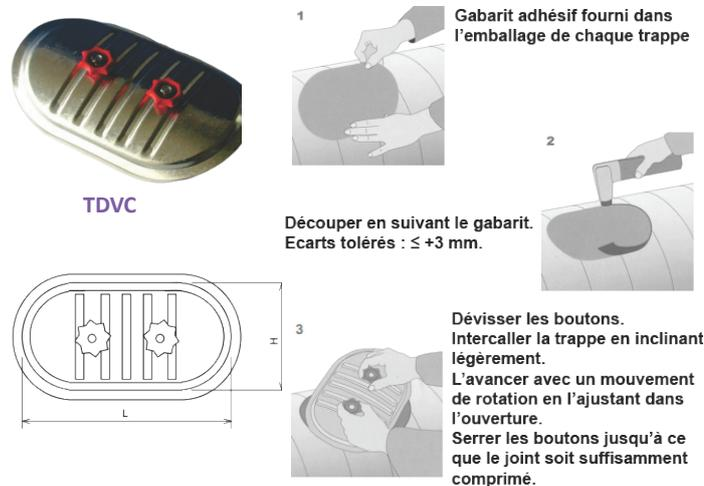

Découper en suivant le gabarit. Ecarts tolérés : ≤ +3 mm.

Dévisser les boutons. Intercaler la trappe en inclinant légèrement. L'avancer avec un mouvement de rotation en l'ajustant dans l'ouverture. Serrer les boutons jusqu'à ce que le joint soit suffisamment comprimé.

CODIFICATION : TDVC Diamètre nominal De la gaine (en mm)
 Modèle
 Longueur L (en mm)
 Largeur H (en mm)

DESCRIPTION

Trappe de visite à monter sur conduit circulaire. Très robuste, elle permet un montage et démontage très fréquent. La trappe est équipée de molettes permettant l'ouverture et la fermeture. Montage simple nécessitant la découpe de la réservation sur le conduit.

APPLICATIONS

Cet élément offre la possibilité d'accéder à l'intérieur d'un réseau afin d'y réaliser un contrôle, une maintenance ou un nettoyage.

CONSTRUCTION / FINITION

Corps en acier galvanisé. Boutons en polyamide plein. Un joint en mousse polyéthylène assure l'étanchéité.

Modèle	Ø Conduit (mm)	Ouverture (mm)		Prix
		L	H	
TDVC18080100	100	180	80	7,60
TDVC18080125	125	180	80	7,60
TDVC18080160	160	180	80	7,60
TDVC200100160	160	200	100	9,50
TDVC250150160	160	250	150	11,00
TDVC250150200	200	250	150	11,00
TDVC250150250	250	250	150	11,00
TDVC250150315	315	250	150	11,00
TDVC250150355	355	250	150	11,00
TDVC250150400	400	250	150	11,00
TDVC250150450	450	250	150	11,00
TDVC250150500	500	250	150	11,00
TDVC300200315	315	300	200	17,00
TDVC300200355	355	300	200	17,00
TDVC300200400	400	300	200	17,00
TDVC300200450	450	300	200	17,00
TDVC300200500	500	300	200	17,00
TDVC400300400	400	400	300	26,00
TDVC400300450	450	400	300	26,00
TDVC400300500	500	400	300	26,00
TDVC400300560	560	400	300	26,00
TDVC400300630	630	400	300	26,00
TDVC400300710	710	400	300	26,00
TDVC500400630	630	500	400	102,25
TDVC500400710	710	500	400	102,25
TDVC500400900	900	500	400	102,25

TESOUCHE



TESOUCHE

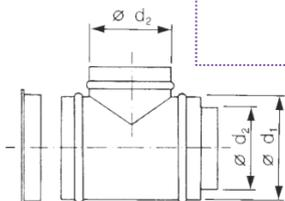

CODIFICATION : TESCOUCHE
 Modèle " " : Standard "J" : à joint Diamètre nominal (en mm)



DESCRIPTION

Le **TESOUCHE** permet une sortie en toiture des conduits verticaux.
 Il réalise un relevé d'étanchéité sur les terrasses.
 Il assure la liaison des conduits verticaux et horizontaux qui conduisent jusqu'au ventilateur.
 Il permet également la visite et le nettoyage des conduits.
L'isolation interne contribue à l'amortissement des bruits aérauliques.

Modèle	Diamètre (mm)	
	d2	d1
TESOUCHE125	125,00	200,00
TESOUCHE160	160,00	250,00
TESOUCHE200	200,00	315,00
TESOUCHE250	250,00	355,00
TESOUCHE315	315,00	400,00
TESOUCHE355	355,00	450,00
TESOUCHE400	400,00	500,00
TESOUCHE450	450,00	500,00
TESOUCHE500	500,00	630,00

TESOUCHE	TESOUCHE J
Prix	Prix
67,35	111,81
92,76	147,38
120,71	166,45
135,95	203,28
175,33	265,54
221,07	405,30
261,73	531,07
343,04	614,93
440,87	684,81

BAVETTES



BAVETTE

CODIFICATION : BAVETTE
 Modèle Diamètre nominal (en mm)

Sur demande : aluminium, acier inoxydable, autres diamètres

DESCRIPTION

Collerette démontable, permet l'étanchéité des conduits en traversées de terrasses.
 L'étanchéité est assurée à l'aide de silicone.

Diamètre (mm)	Prix
100	59,50
125	64,50
160	67,00
200	78,00
250	90,00
315	140,00
355	171,50
400	199,70
450	243,00
500	281,50

TERMINAISONS



SIFFLET

SIFFLETJ

DESCRIPTION / APPLICATIONS

Sifflet équipé d'un grillage de protection, permettant d'aspirer ou de rejeter de l'air en extérieur en évitant à des éléments externes (pluie, rongeurs, volatiles, etc.) de s'introduire dans le réseau.

CONSTRUCTION / FINITION

Réalisés en tôle d'acier galvanisé.

SIFFLETJ : équipé d'un joint à lèvres pour l'étanchéité.

CODIFICATION
SIFFLET
 Modèle " " : Standard "J" : à joint Diamètre nominal (en mm)

Sur demande : aluminium, acier inoxydable, autres diamètres

FIXATION

Ces accessoires seront fixés à l'aide par exemple de vis auto-foreuses. L'étanchéité sera réalisée à l'aide de mastic, de bande aluminisée, ou encore de bande mastic auto-rétractable.

CONDITIONNEMENT

Conditionnement à l'unité.



Diamètre (mm)	SIFFLET Prix	SIFFLETJ Prix
125	27,50	62,26
160	40,50	74,97
200	44,50	88,94
250	56,80	97,84
315	80,00	116,89
355	90,20	134,68
400	118,00	171,53
450	140,00	181,69
500	156,00	208,30
560	192,00	232,51
630	331,50	287,14

CHAPEAUX



CHAPEAU

Sur demande : aluminium, acier inoxydable, autres diamètres

CODIFICATION : CHAPEAU
 Modèle Diamètre nominal (en mm)

DESCRIPTION

Rejet des réseaux de ventilation, limite l'intrusion des précipitations. Réalisé en tôle d'acier galvanisé. Se monte directement sur une gaine spiralée par emménagement (le col du chapeau est mâle).

Diamètre (mm)	Prix
125	55,40
160	63,50
200	82,30
250	112,00
315	140,00
355	162,00
400	196,60
450	254,20
500	317,70
560	365,80

DESCRIPTION

Chapeau de toiture muni d'une grille anti-volatile.

APPLICATIONS

Permet d'aspirer ou de rejeter de l'air en extérieur en évitant à des éléments externes (pluie, rongeurs, volatiles, etc.) de s'introduire dans le réseau. Adapté, entre autres, à la VMC simple flux, double flux, hottes de cuisine domestique. S'adapte à pratiquement tous les systèmes de couverture tuile ou ardoise, et assure une bonne étanchéité.

CONSTRUCTION / FINITION

CTP et CARA : Réalisés en matière plastique. Equipé d'une feuille de plomb pour l'étanchéité. La partie supérieure du chapeau est de couleur rouge «tuile».

CTM : Réalisé en acier galvanisé.

Tous les modèles sont équipés d'une feuille de plomb pour l'étanchéité.

La partie supérieure du chapeau est peinte en couleur rouge «tuile».

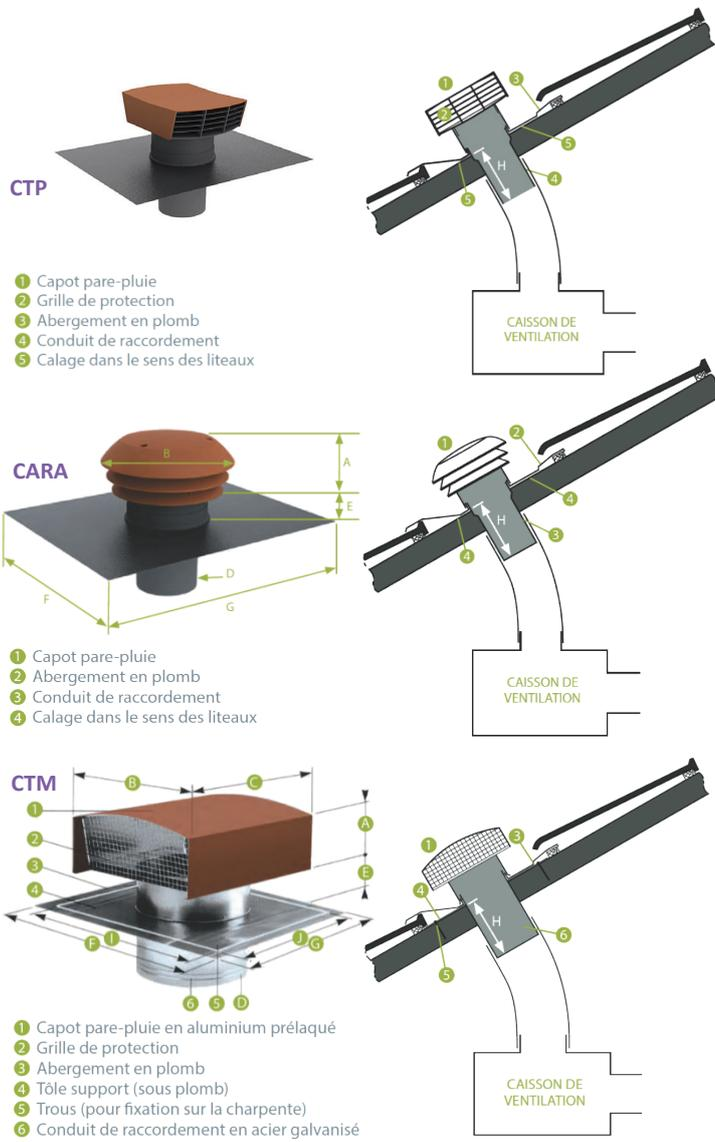

CODIFICATION :

Modèle : "CTP", "CARA" ou "CTM" Diamètre Type de tuile : " " : Standard "ARDOISE" : Ardoise

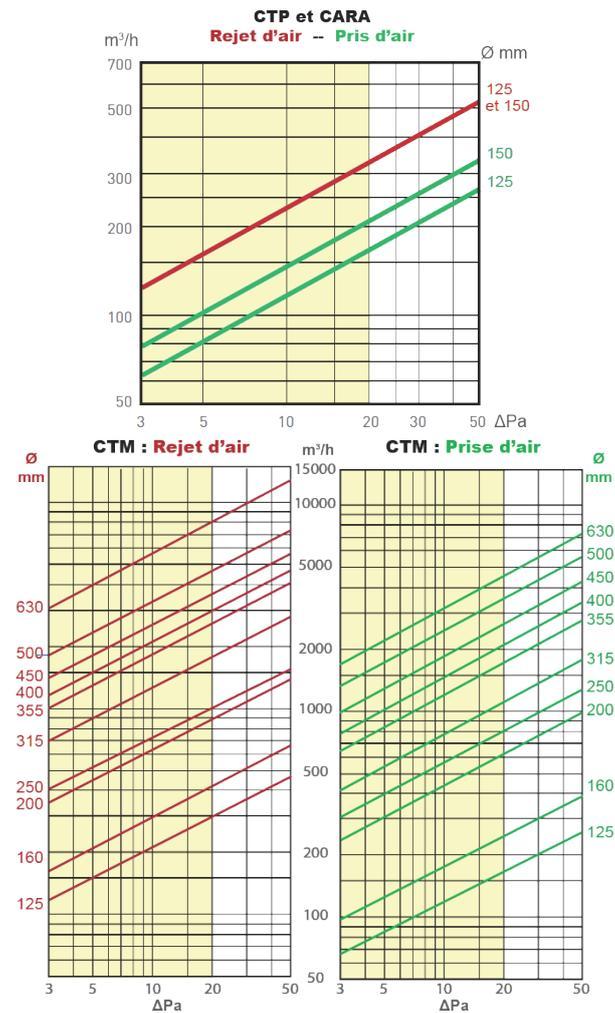

Code	Dimension (mm)										Poids (kg)
	D	A	B	C	E	F	G	H	I	J	
CTP125	125	72	203	280	80	500	400	140	-	-	3.5
CTP160	160	72	203	280	80	500	400	140	-	-	3.5
CARA125	125	110	250	-	60	500	400	140	-	-	3.5
CARA160	160	110	250	-	60	500	400	140	-	-	3.5
CTM125	125	54	200	250	82	500	400	140	-	-	4
CTM160	160	65	248	300	82	500	400	140	-	-	4
CTM200	200	100	333	400	82	600	600	140	500	500	8
CTM250	250	100	333	400	82	600	600	140	500	500	8
CTM315	315	112	420	500	82	600	600	140	500	500	9
CTM355	355	200	550	660	160	900	750	215	600	750	17
CTM400	400	200	550	660	160	900	750	215	600	750	17
CTM450	450	200	550	660	160	900	750	215	600	750	17
CTM500	500	245	650	850	160	1200	1000	215	780	997	34
CTM630	630	320	780	1000	160	1200	1000	215	780	997	36

Code	Prix	
	TUILE	ARDOISE
CTP125	53,55	-
CTP160	57,75	-
CARA125	63,75	-
CARA160	66,25	-
CTM125	82,50	82,50
CTM160	91,20	91,25
CTM200	175,00	175,00
CTM250	183,75	183,75
CTM315	207,50	207,50
CTM355	387,50	387,50
CTM400	400,00	400,00
CTM450	412,50	412,50
CTM500	725,00	725,00
CTM630	825,00	825,00

CAISSON FILTRE



MFL



MFLFILTRE

CODIFICATION : **MFL** ... *Diamètre nominal (en mm)*
Modèle

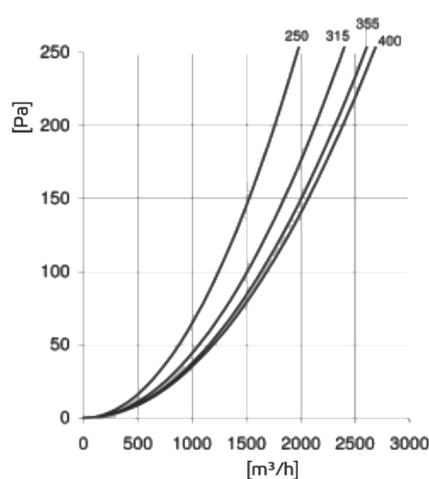
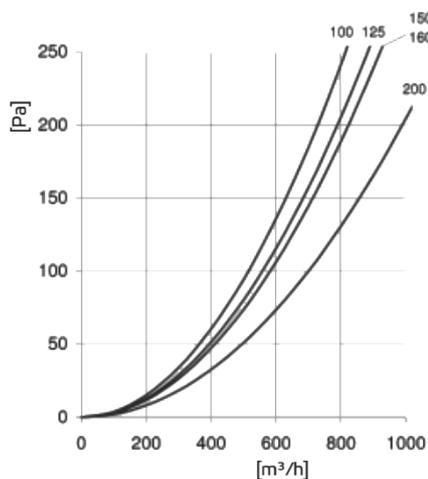
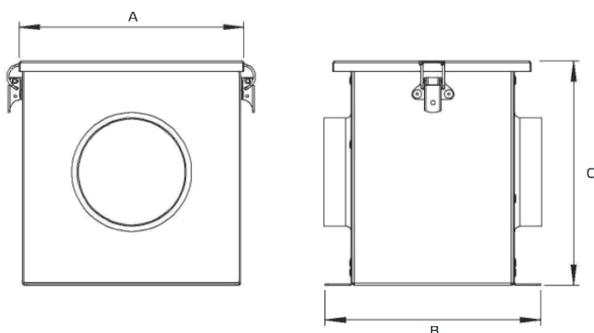

DESCRIPTION

Cassette filtre pour gaine circulaires.
 Filtre interchangeable EU3.
 Raccord sur conduit : Mâle/Mâle.

APPLICATIONS

Cet élément permet de filtrer l'air à l'intérieur d'un réseau.

FONCTIONNEMENT

Une trappe de visite permet d'accéder aisément au filtre pour l'entretien. Le filtre s'insère dans une glissière qui le maintient en position.

CONSTRUCTION / FINITION

Réalisé en tôle d'acier galvanisé.
 Equipé de joints à lèvres pour l'étanchéité.

Diamètre (mm)	Cotes (mm)			Poids (kg)
	D	A	B	
100	206	198	207	1,8
125	206	198	207	1,8
160	206	198	207	1,7
200	306	198	307	2,9
250	306	198	307	2,7
315	506	198	507	6,1
355	506	198	507	5,1
400	506	198	507	5,6



MFL

Code	Ø piquage (mm)	Prix
MFL100	100	60,00
MFL125	125	60,00
MFL160	160	60,00
MFL200	200	77,00
MFL250	250	77,00
MFL315	315	131,00
MFL355	355	131,00
MFL400	400	131,00



MFLFILTRE

Code	Compatible Ø	Prix / lot de 5
MFLFILTRE100160	100, 125, 160	34,00
MFLFILTRE200250	200, 250	50,00
MFLFILTRE315400	315, 355, 400	54,00

SILENCIEUX RIGIDE



SGG

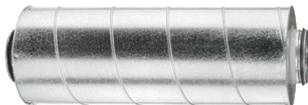

DESCRIPTION

Silencieux rigide permettant l'atténuation phonique dans un réseau. Réduction du niveau sonore lié à la diffusion / extraction d'air à des points stratégiques du réseau. Convient à tout type de local, et particulièrement aux installations pour lesquels un classement au feu A1 (M0) (matériaux incombustibles) est requis.

FONCTIONNEMENT

La couche de laine de verre placée entre l'enveloppe interne et l'enveloppe externe crée une barrière phonique. La membrane interne étant quant à elle perforée, les vibrations sonores sont absorbées par la laine de verre.

CONSTRUCTION / FINITION

Enveloppe interne : réalisée en tôle d'acier galvanisé perforé A1 (M0).
Enveloppe externe : en tôle d'acier galvanisé A1 (M0).
Entre les deux : 50mm de laine de verre A1 (M0).

FIXATION

Emboîtement mâle.

CONDITIONNEMENT

Unitaire. Longueurs disponibles : 600mm, 900mm.

CODIFICATION : SGG Diamètre nominal (en mm)
Modèle)
Longueur (en mm)

DIMENSIONS ET CARACTERISTIQUES ACOUSTIQUES

Piège à son – Lg. 600 mm

Modèle	Dimensions (mm)		Débits (m3/h)		Atténuations statiques (en dB) Pour les fréquences (en Hz)							
	Diam.	Lg.	2 m/s	4 m/s	63	125	250	500	1000	2000	4000	8000
SGG600125	125	600	60	170	2	6	11	17	28	41	46	25
SGG600160	160	600	130	280	2	4	8	15	24	36	39	26
SGG600200	200	600	220	440	2	4	7	12	24	37	27	19
SGG600250	250	600	350	700	1	4	6	14	25	37	18	13

Piège à son – Lg. 900 mm

Modèle	Dimensions (mm)		Débits (m3/h)		Atténuations statiques (en dB) Pour les fréquences (en Hz)							
	Diam.	Lg.	2 m/s	4 m/s	63	125	250	500	1000	2000	4000	8000
SGG900125	125	900	60	170	3	7	18	25	43	48	49	25
SGG900160	160	900	130	280	2	5	11	21	39	48	48	29
SGG900200	200	900	220	440	2	5	11	18	32	46	41	27
SGG900250	250	900	350	700	4	5	11	20	31	39	29	15
SGG900315	315	900	525	1050	2	2	7	15	27	36	19	10
SGG900355	355	900	700	1400	1	2	6	14	28	32	13	12
SGG900400	400	900	900	1800	3	4	6	16	30	30	14	10
SGG900450	450	900	1150	2300	1	2	8	17	28	21	12	12
SGG900500	500	900	1400	2800	1	3	6	15	22	19	10	11
SGG900560	560	900	1600	3200	1	3	7	14	21	18	10	10

TARIFS



SGG

Piège à son – Lg. 600 mm

Modèle	Prix
SGG600125	132,83
SGG600160	140,91
SGG600200	162,86
SGG600250	212,52

Piège à son – Lg. 900 mm

Modèle	Prix
SGG900125	197,00
SGG900160	203,00
SGG900200	247,00
SGG900250	354,00
SGG900315	360,00
SGG900355	383,00
SGG900400	431,00
SGG900450	626,00
SGG900500	643,34
SGG900560	1016,40



DES GAINES ET DES ACCESSOIRES POUR TOUS VOS BESOINS

Grâce à des partenariats forts avec des usines, nous sommes en mesure de vous proposer une large gamme de produits standard.

Ces partenariats nous permettent également de répondre à tous types de demandes spécifiques :

- Côtes sur mesure,
- Différentes dimensions de cadre de jonction,
- Différents matériaux : acier galvanisé (standard), acier inoxydable, aluminium
- Différentes isolations :
 - laine de verre (25 ou 50 mm) + tôle perforée,
 - isolant polymère type FTM3
 - isolant en fibres CLIMAVER504
- Livraison direct usine sur votre chantier pour raccourcir les délais,
- Et toutes les personnalisations nécessaires pour répondre aux contraintes de vos chantiers !

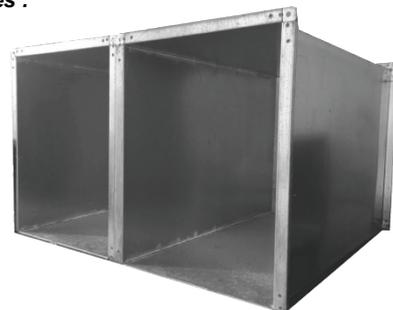

GAINES RECTANGULAIRES



GR

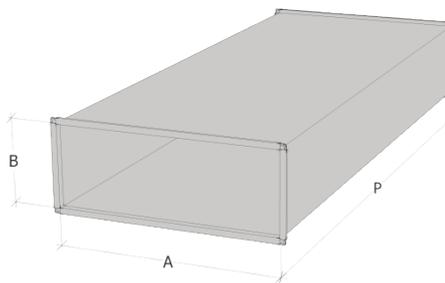

DESCRIPTION

Gaines rectangulaires rigides.

APPLICATIONS

Conçu pour le soufflage d'air neuf ou traité, et l'extraction de l'air vicié.

Application dans divers secteurs : Résidentiel, Tertiaire, Industrie.

CONSTRUCTION / FINITION

Réalisé en tôle d'acier galvanisé (standard).

CODIFICATION : GR
 Modèle " " : acier
 "I" : inox
 "A" : alu
 " " : standard
 "IS" : isolé
 Côte B (mm)
 Côte A (mm)
 Côte P (mm)

Prix	Gaine rectangulaire GR standard en acier, P = 1500 mm										
Cadre	B A	100	200	300	400	500	600	700	800	900	1000
		Prix	Prix	Prix	Prix	Prix	Prix	Prix	Prix	Prix	Prix
25 mm	100	79,20	-	-	-	-	-	-	-	-	-
	200	118,80	158,40	-	-	-	-	-	-	-	-
	300	158,40	198,00	237,60	-	-	-	-	-	-	-
	400	198,00	237,60	277,20	316,80	-	-	-	-	-	-
	500	237,60	277,20	316,80	356,40	396,00	-	-	-	-	-
	600	277,20	316,80	356,40	396,00	435,60	475,20	-	-	-	-
30 mm	700	316,80	356,40	396,00	435,60	475,20	514,80	554,40	-	-	-
	800	356,40	396,00	435,60	475,20	514,80	554,40	594,00	633,60	-	-
	900	396,00	435,60	475,20	514,80	554,40	594,00	633,60	673,20	712,80	-
	1000	435,00	475,20	514,80	554,40	594,00	633,60	673,20	712,80	752,40	792,00

Coefficients à appliquer sur le prix pour les variantes

Isolation	Matériaux	Longueurs P (mm)		
		1000	1500	2000
Sans	Acier galva	0,7	-	1,3
	Acier inox	Sur demande		
	Aluminium	Sur demande		
Avec	Sur demande : Isolant polymère Climaver504 Laine de verre + grillage	Sur demande		

(autres variantes : prix sur demande)

COUDES RECTANGULAIRES A 90°

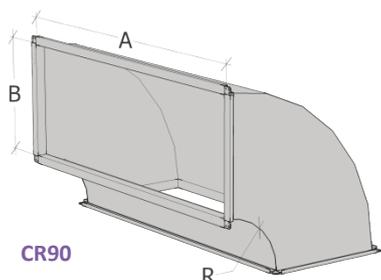

CR90

DESCRIPTION

Coudes à 90° rectangulaires rigides.

APPLICATIONS

Conçu pour le soufflage d'air neuf ou traité, et l'extraction de l'air vicié. Application dans divers secteurs : Résidentiel, Tertiaire, Industrie.

CONSTRUCTION / FINITION

Réalisé en tôle d'acier galvanisé (standard).

CODIFICATION : CR90 Côte R (mm)
 Modèle " " : acier Côte B (mm)
 "I" : inox Côte A (mm)
 "A" : alu " " : standard
 "IS" : isolé

Prix		Coude à 90° standard en acier, R = 150 mm (autres rayons sur demande)									
Cadre	B A	100	200	300	400	500	600	700	800	900	1000
		Prix	Prix	Prix	Prix	Prix	Prix	Prix	Prix	Prix	Prix
25 mm	100	131,25	134,40	160,65	164,85	179,55	212,10	227,85	232,05	263,55	338,10
	200	136,50	162,75	166,95	170,10	211,05	220,50	236,25	263,55	274,05	382,20
	300	164,85	169,05	173,25	177,45	218,40	228,90	268,80	273,00	308,70	422,10
	400	171,15	175,35	179,55	221,55	225,75	260,40	278,25	306,60	320,25	434,70
	500	190,05	220,50	224,70	228,90	257,25	271,95	312,90	361,20	411,60	448,35
30 mm	600	232,05	237,30	242,55	271,95	277,20	282,45	324,45	373,80	426,30	463,05
	700	253,05	258,30	288,75	295,05	324,45	330,75	383,25	424,20	471,45	511,35
	800	264,60	294,00	301,35	330,75	380,10	387,45	431,55	437,85	489,30	676,20
	900	310,80	320,25	350,70	358,05	444,15	451,50	490,35	497,70	563,85	694,05
	1000	396,90	438,90	474,60	483,00	491,40	499,80	539,70	696,15	704,55	773,85

(autres variantes : prix sur demande)

COUDES RECTANGULAIRES A 45°

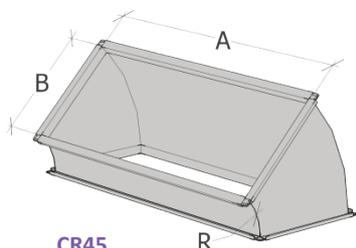

CR45

DESCRIPTION

Gaines à 45° rectangulaires rigides.

APPLICATIONS

Conçu pour le soufflage d'air neuf ou traité, et l'extraction de l'air vicié. Application dans divers secteurs : Résidentiel, Tertiaire, Industrie.

CONSTRUCTION / FINITION

Réalisé en tôle d'acier galvanisé (standard).

CODIFICATION : CR45 Côte R (mm)
 Modèle " " : acier Côte B (mm)
 "I" : inox Côte A (mm)
 "A" : alu " " : standard
 "IS" : isolé

Prix		Coude à 45° standard en acier, R = 150 mm (autres rayons sur demande)									
Cadre	B A	100	200	300	400	500	600	700	800	900	1000
		Prix	Prix	Prix	Prix	Prix	Prix	Prix	Prix	Prix	Prix
25 mm	100	99,75	102,90	122,85	126,00	137,55	161,70	176,40	179,55	203,70	260,40
	200	103,95	123,90	127,05	130,20	160,65	168,00	182,70	203,70	213,15	295,05
	300	126,00	129,15	132,30	135,45	166,95	174,30	207,90	212,10	238,35	324,45
	400	131,25	134,40	137,55	169,05	172,20	199,50	215,25	237,30	248,85	333,90
	500	144,90	168,00	171,15	175,35	196,35	207,90	241,50	278,25	316,05	344,40
30 mm	600	176,40	180,60	184,80	206,85	211,05	216,30	250,95	287,70	327,60	357,00
	700	195,30	200,55	222,60	227,85	250,95	256,20	296,10	326,55	363,30	393,75
	800	204,75	226,80	233,10	255,15	292,95	298,20	332,85	338,10	375,90	516,60
	900	239,40	246,75	270,90	277,20	341,25	347,55	376,95	383,25	432,60	529,20
	1000	304,50	337,05	364,35	370,65	376,95	384,30	415,80	531,30	537,60	591,15

(autres variantes : prix sur demande)

GAMME: GAINES ET ACCESSOIRES RECTANGULAIRES

REDUCTION : RECTANGULAIRE --> RECTANGULAIRE

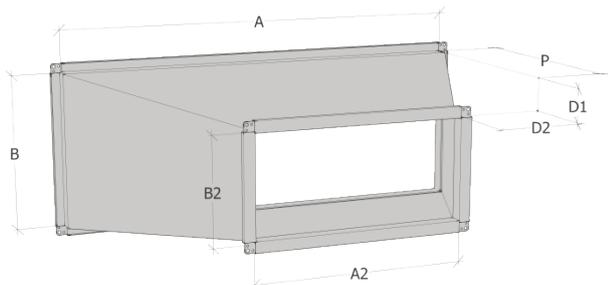

TR

DESCRIPTION

Réduction pour jointure de conduits rectangulaires.

APPLICATIONS

Conçu pour le soufflage d'air neuf ou traité, et l'extraction de l'air vicié.
Application dans divers secteurs : Résidentiel, Tertiaire, Industrie.

CONSTRUCTION / FINITION

Réalisé en tôle d'acier galvanisé (standard).

CODIFICATION : TR Côte P (mm)
 Modèle " " : acier Côte A2-B2 (mm)
 "I" : inox Côte B (mm)
 "A" : alu Côte A (mm)
 " " : standard
 "IS" : isolé

Prix		Transformation centrée rectangulaire => rectangulaire standard en acier (autres côtes sur demande)										
Cadre	Profondeur P standard	B A	100 Prix	200 Prix	300 Prix	400 Prix	500 Prix	600 Prix	700 Prix	800 Prix	900 Prix	1000 Prix
25 mm	200	100	-	-	-	-	-	-	-	-	-	-
	300	200	111,30	133,35	-	-	-	-	-	-	-	-
	300	300	133,35	136,50	139,65	-	-	-	-	-	-	-
	300	400	136,50	139,65	142,80	176,40	-	-	-	-	-	-
	400	500	149,10	173,25	176,40	179,55	201,60	-	-	-	-	-
30 mm	400	600	176,40	179,55	182,70	204,75	208,95	212,10	-	-	-	-
	500	700	-	202,65	226,80	231,00	255,15	259,35	303,45	-	-	-
	600	800	-	226,80	231,00	255,15	295,05	300,30	337,05	341,25	-	-
	600	900	-	236,25	260,40	265,65	334,95	340,20	371,70	376,95	429,45	-
	800	1000	-	328,65	357,00	362,25	367,50	372,75	405,30	532,35	537,60	594,30

(autres variantes : prix sur demande)

TRANSFORMATION : RECTANGULAIRE --> CIRCULAIRE

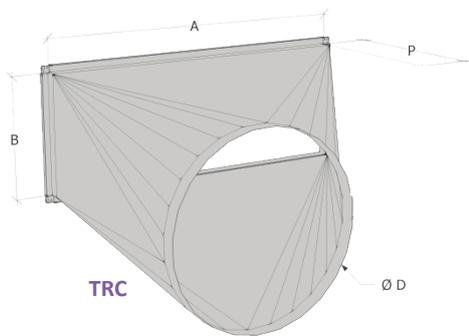

TRC

DESCRIPTION

Transformation pour jointure entre un conduit rectangulaires et un conduit circulaire Ø.

APPLICATIONS

Conçu pour le soufflage d'air neuf ou traité, et l'extraction de l'air vicié.
Application dans divers secteurs : Résidentiel, Tertiaire, Industrie.

CONSTRUCTION / FINITION

Réalisé en tôle d'acier galvanisé (standard).

CODIFICATION : TRC Côte P (mm)
 Modèle " " : acier Côte D (mm)
 "I" : inox Côte B (mm)
 "A" : alu Côte A (mm)
 " " : standard
 "IS" : isolé

Prix		Transformation centrée rectangulaire => circulaire standard en acier (ØD, D1, D2 à préciser à la commande)										
Cadre	Profondeur standard	B A	100 Prix	200 Prix	300 Prix	400 Prix	500 Prix	600 Prix	700 Prix	800 Prix	900 Prix	1000 Prix
25 mm	200	100	-	-	-	-	-	-	-	-	-	-
	300	200	119,70	143,85	-	-	-	-	-	-	-	-
	300	300	142,80	145,95	148,05	-	-	-	-	-	-	-
	300	400	145,95	148,05	151,20	189,00	-	-	-	-	-	-
	400	500	159,60	186,90	189,00	191,10	215,25	-	-	-	-	-
30 mm	400	600	190,05	193,20	195,30	220,50	222,60	225,75	-	-	-	-
	500	700	-	213,15	238,35	242,55	269,85	274,05	321,30	-	-	-
	600	800	-	238,35	242,55	269,85	313,95	318,15	359,10	363,30	-	-
	600	900	-	249,90	276,15	281,40	359,10	364,35	397,95	402,15	462,00	-
	800	1000	-	353,85	384,30	389,55	393,75	399,00	434,70	578,55	583,80	646,80

MANCHETTE SOUPLE

DESCRIPTION

Manchette souple de raccordement entre deux sections rectangulaires.

APPLICATIONS

Conçu pour le soufflage d'air neuf ou traité, et l'extraction de l'air vicié.
Application dans divers secteurs : Résidentiel, Tertiaire, Industrie.

CONSTRUCTION / FINITION

Réalisé en tôle d'acier galvanisé (standard).

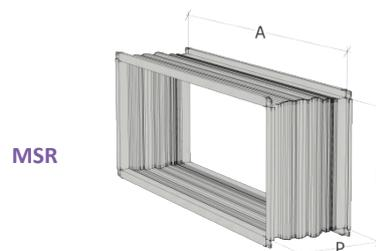

CODIFICATION : MSR
 Modèle Côte B (mm)
 Côte A (mm)
 " " : acier

Prix	Manchette souple, P = 160 mm										
	B A	100 Prix	200 Prix	300 Prix	400 Prix	500 Prix	600 Prix	700 Prix	800 Prix	900 Prix	1000 Prix
25 mm	100	63,00	-	-	-	-	-	-	-	-	-
	200	65,10	85,05	-	-	-	-	-	-	-	-
	300	71,40	87,15	102,90	-	-	-	-	-	-	-
	400	77,70	92,40	106,05	119,70	-	-	-	-	-	-
	500	85,05	98,70	111,30	123,90	136,50	-	-	-	-	-
	600	93,45	106,05	118,65	130,20	142,80	154,35	-	-	-	-
30 mm	700	-	117,60	130,20	141,75	153,30	165,90	166,95	-	-	-
	800	-	135,45	148,05	159,60	172,20	183,75	199,50	211,05	-	-
	900	-	149,10	161,70	173,25	185,85	197,40	213,15	224,70	237,30	-
	1000	-	166,95	179,55	192,15	204,75	217,35	233,10	244,65	257,25	273,00

(autres variantes : prix sur demande)

PIQUAGE SUR GAINÉ CIRCULAIRE

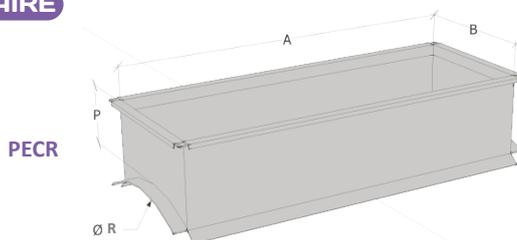

CODIFICATION : PECR
 Modèle Côte P (mm)
 Côte R (mm)
 " " : acier
 "I" : inox
 "A" : alu
 " " : standard
 "IS" : isolé
 Côte B (mm)
 Côte A (mm)

DESCRIPTION

Piquage de transition permettant de raccorder une gaine rectangulaire sur une gaine ronde rigide de type spiralée ou autre.

APPLICATIONS

Conçu pour le soufflage d'air neuf ou traité, et l'extraction de l'air vicié.
Application dans divers secteurs : Résidentiel, Tertiaire, Industrie.

CONSTRUCTION / FINITION

Réalisé en tôle d'acier galvanisé (standard).

(autres variantes : prix sur demande)

Prix	Piquage sur gainé circulaire, P = 100 mm, ØD à préciser à la commande									
	B A	100 Prix	200 Prix	300 Prix	400 Prix	500 Prix	600 Prix	700 Prix	800 Prix	
25 mm	200	53,55	55,65	-	-	-	-	-	-	-
	300	63,00	67,20	68,25	-	-	-	-	-	-
	400	65,10	68,25	70,35	72,45	-	-	-	-	-
	500	66,15	70,35	74,55	78,75	82,95	-	-	-	-
	600	67,20	71,40	84,00	86,10	89,25	91,35	-	-	-
30 mm	700	-	75,60	86,10	89,25	86,10	93,45	-	-	-
	800	-	78,75	91,35	93,45	94,50	96,60	-	-	-
	900	-	81,90	93,45	94,50	96,60	97,65	-	-	-
	1000	-	84,00	94,50	96,60	98,70	99,75	102,90	111,30	-

SILENCIEUX RECTANGULAIRES



PASR

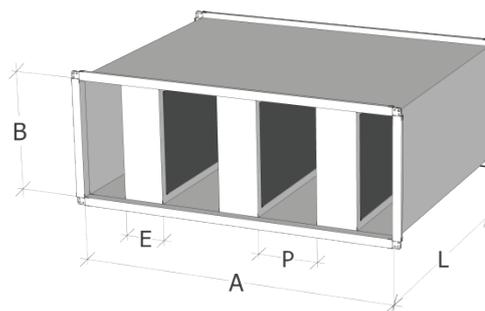

DESCRIPTION

Piège à sons rectangulaire, permet l'atténuation phonique d'un réseau rectangulaire.

APPLICATIONS

Conçu pour le soufflage d'air neuf ou traité, et l'extraction de l'air vicié.
Application dans divers secteurs : Résidentiel, Tertiaire, Industrie.

CONSTRUCTION / FINITION

Réalisé en tôle d'acier galvanisé (standard).
Les baffles sont réalisées en laine de roche, haute densité et metal déployé.

CODIFICATION : PASR
 Modèle ————— Côte L (mm)
 " " : acier
 "I" : inox
 Côte B (mm)
 Côte A (mm)

CALCUL PERTES DE CHARGES (Pa) :

$$\Delta p = \frac{\text{débit (m}^3/\text{h)}}{3600 \times L \text{ (m)} \times A \text{ (m)} \times B \text{ (m)}}$$

Atténuation phonique (dB)

Longueur L (mm)	Fréquence (Hz)							
	63	125	250	500	1000	2000	4000	8000
600	2	4	8	12	17	15	11	8
900	2	6	13	22	28	24	15	10
1200	2	6	16	26	34	29	17	10
1500	3	7	19	31	39	34	19	11
1800	4	8	22	35	44	38	21	12
2100	4	9	24	40	50	43	23	13

Pertes de charges (Pa)

Longueur L (mm)	Vitesse de passage d'air (m/s)							
	2	4	6	8	1	12	14	16
600	2	6	14	26	40	78	79	103
900	2	7	16	29	45	65	89	116
1200	2	7	17	31	47	68	95	124
1500	2	8	18	32	50	73	99	129
1800	2	8	19	34	53	77	102	136
2100	2	9	20	35	55	80	109	142

Prix		Prix Silencieux PASR standards : (E = 100 / P = 150) L= 900							
Cadre	B A	300	400	500	600	700	800	900	1000
		Prix	Prix	Prix	Prix	Prix	Prix	Prix	Prix
25 mm	300	-	-	456,75	508,20	581,70	669,90	796,95	866,25
	400	-	-	519,75	600,60	646,80	727,65	808,50	900,90
	500	404,25	519,75	589,05	635,25	698,25	756,00	814,80	900,90
	600	485,10	554,40	646,80	785,40	831,60	889,35	935,55	981,75
30 mm	700	612,15	658,35	699,30	820,05	912,45	935,55	993,30	1062,60
	800	669,90	699,30	773,85	843,15	947,10	993,30	1062,60	1131,90
	900	796,95	820,05	831,60	889,35	930,30	1074,15	1189,65	1339,80
	1000	1004,85	1050,00	866,25	912,45	1027,95	1224,30	1316,70	1466,85

(autres variantes : prix sur demande)

**Autres variantes disponibles
(Tarification à la demande)**

Epaisseur baffles	passage d'air entre baffles (mm)
100	50
100	100
200	100
200	150
200	200

PROFILS ET ANGLES POUR CADRES



PROFILMETU25



PROFILMETU30



ANGLEMETU25



ANGLEMETU30

DESCRIPTION

Profil pour la conception de cadres de gaines rectangulaires. Assure l'assemblage des différentes longueurs ou pièces de formes.



WR



CAOUTROND



P210



P211



P212

Modèle	Désignation	Prix
PROFILMETU25	larg.25mm, lg. 2.50ml	10,80
PROFILMETU30	larg.30mm, lg. 2.50ml	14,00
ANGLEMETU25	Angle METU largeur 25mm	1,00
ANGLEMETU30	Angle METU largeur 30mm	1,00
WR	Griffe de serrage profil METU	0,50
P210	Equerre de suspension à 90°	1,00
P211	Patte de suspension en z acier galva	1,00
P212	Patte de suspension sur tige filetée	1,10
CAOUTROND	Silentbloc adapte pattes de suspension + rondelle	0,45

TRAPPE POUR CONDUITS RECTANGULAIRES



TDV

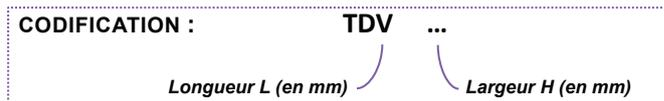
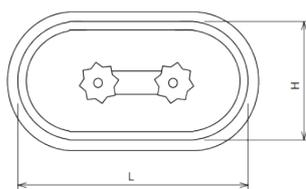

DESCRIPTION

Trappe de visite à monter sur conduit rectangulaire. Très robuste, elle permet un montage et démontage très fréquent.

APPLICATIONS

Cet élément offre la possibilité d'accéder à l'intérieur d'un réseau afin d'y réaliser un contrôle ou une maintenance.

FONCTIONNEMENT

La trappe est équipée de molettes permettant l'ouverture et la fermeture.

CONSTRUCTION / FINITION

Corps en acier galvanisé. Boutons en polyamide plein. Un joint en mousse polyéthylène assure l'étanchéité.

FIXATION

Montage simple nécessitant la découpe de la réservation sur le conduit.

Montage

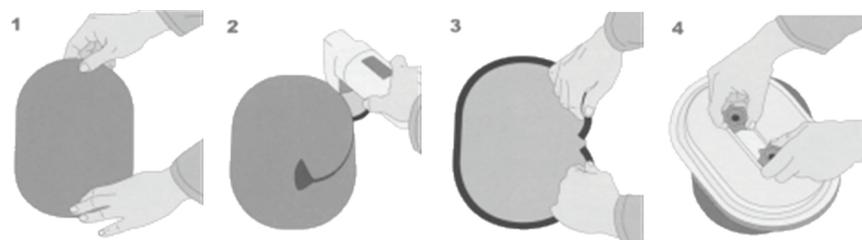

Modèle	Cotes encastrement (mm)		Prix
	L	H	
TDV200100	200	100	9,10
TDV250150	250	150	11,00
TDV300200	300	200	17,00
TDV400300	400	300	25,50
TDV500400	500	400	54,00
TDV600450	600	450	68,00

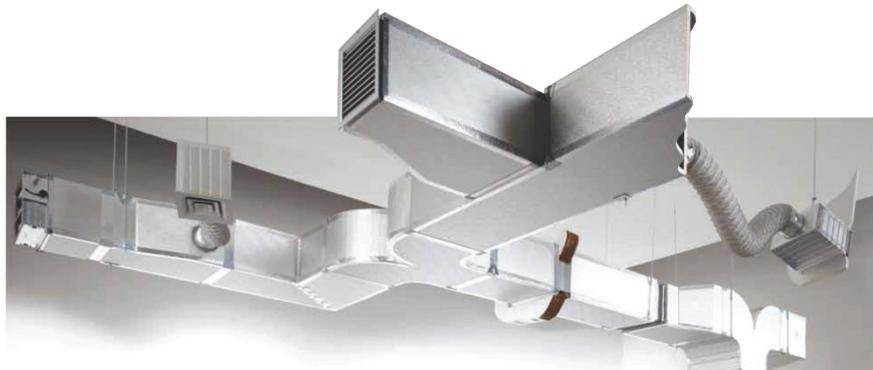

**Vous souhaitez réaliser un réseau complet ?
Ou bien une pièce sur mesure ?
Avec le panneau EUROPAN, tout est réalisable, en atelier ou directement
sur chantier !**

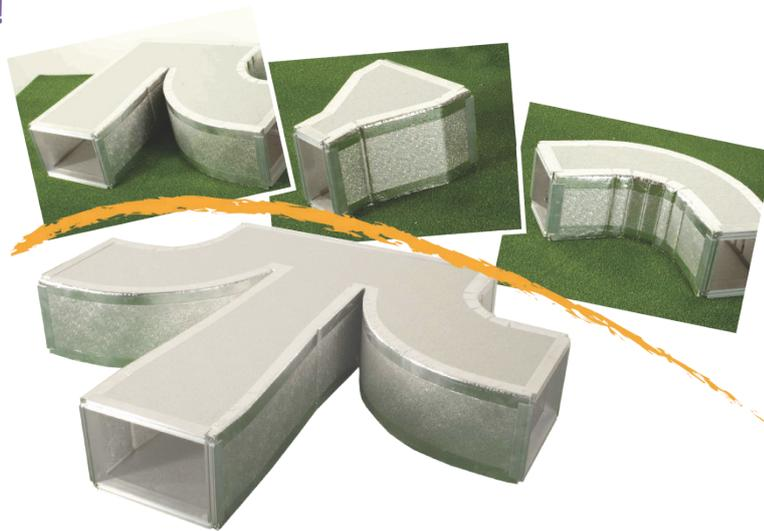

Exemple de réalisation d'une gaine :



Exemple de réalisation d'un coude à 90° :



EUROPAN

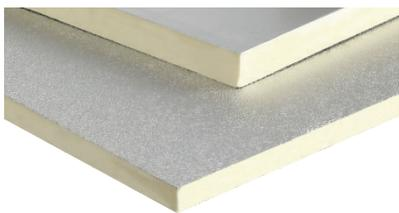

EUROPAN PANNEAU

DESCRIPTION

Panneau rigide autoporteur en polyuréthane expansé, thermo-isolant.

CARACTERISTIQUES

Densité : 49 kg/m³ (+/- 2).
Revêtement : aluminium gaufré de 80 microns d'épaisseur sur chaque face.
L'expansion du polyuréthane est réalisée sans utilisation de CFC et HCFC.

CONDITIONNEMENT

Livré en plaques lg.2 x 1.2 ml ép.20.5 mm

Modèle	Cotes (mm)			Prix
	Longueur	Largeur	Epaisseur	
EUROPANPANNEAU	2000	1200	20,5	81,00

ACCESSOIRES DE MISE EN OEUVRE



Valise à outils

Comprenant : 1 compas rigide, 2 lime abrasive, 1 marteau anti-rebond, 2 doubles mètres rigides, 3 crayons marqueurs, 1 cutter double 45°, 1 cutter 45° gauche, 1 cutter 45° droite, 1 cutter 90°; 2 marques ruban, 2 spatules souples, 2 spatules rigides; 5 lames pour cutter, 1 pistolet à silicone, 2 brosse, 1 applicateur de colle manuelle, 1 compas traceur.

EUROPANSPATULE



EUROPANMALETTE

Outillage

Modèle	Désignation	Prix
EUROPANMALETTE	Malette d'outillage complet	1960,00
EUROPANSPATULE	Spatule de lissage	7,40

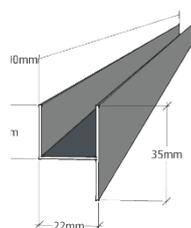

EUROPANFLK

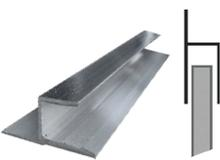

EUROPANFLF

Profils de montage

Modèle	Désignation	Prix
EUROPANFLF	Profil en alu longueur 2ml	16,00
EUROPANFLK	Profil en alu longueur 2ml	32,00



SEKIALPS



ACOFIX

Etanchéité / Finition

Modèle	Désignation	Prix
SEKIALPS	Bande adhésive Aluminium larg.75mm lg.50ml couleur Alu	48,60
ACOFIX	Mastic colle AKOFIX HG blanc	22,00



PPOVAL



PFIBP



Modèle	Désignation	Prix
PPOVAL125	Piquage plat galva ovale diam 125 mm (100x125)	14,00
PPOVAL160	Piquage plat galva ovale diam.160 mm (100x160)	14,00
PPOVAL200	Piquage plat galva ovale diam.200 mm (120x200)	14,00
PPOVAL250	Piquage plat galva ovale diam.250 mm (180x250)	15,00

Modèle	Désignation	Prix
PFIBP125	Piquage fiber diam.125 en PVC Finition Blanc	10,65
PFIBP160	Piquage fiber diam.160 en PVC Finition Blanc	14,10
PFIBP200	Piquage fiber diam.200 en PVC Finition Blanc	12,45
PFIBP250	Piquage fiber diam.250 en PVC Finition Blanc	13,57

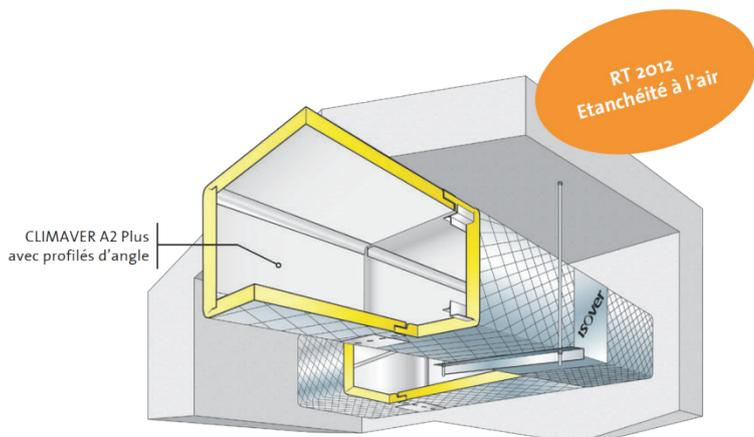

**Vous souhaitez réaliser un réseau complet ?
Ou bien une pièce sur mesure ?
Avec le panneau CLIMAVER A2, tout est réalisable, en atelier ou directement sur chantier !**

Toute une gamme d'outils dédiés est disponible pour optimiser la réalisation de vos pièces

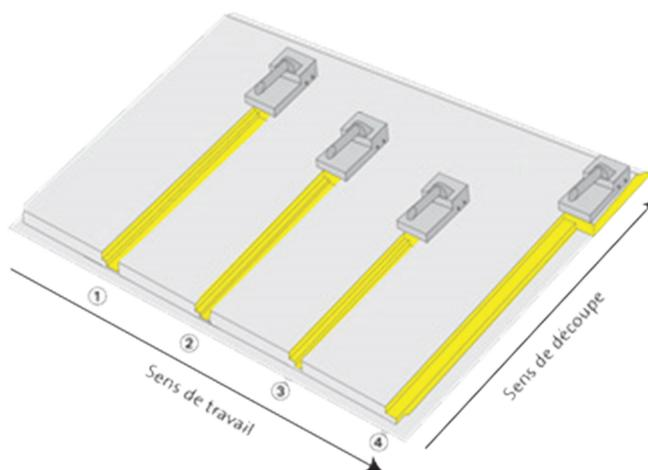

CLIMAVERA2



CLIMAVERA2



DESCRIPTION

Panneau rigide autoporteur en laine de verre pour la confection de conduits de ventilation.
CLIMAVERA2 : fibres de laine de verre entre 2 feuilles d'aluminium.
CLIMAVERA2NETO : fibres de laine de verre entre 1 feuille d'aluminium et 1 voile en fibres de verre noir.

CARACTERISTIQUES

- Masse volumique = 85 Kg/m3
- Classement au feu : M0

CONDITIONNEMENT

Livré en plaques.

Modèle	Dimensions (mm)		Prix
	Ep. (mm)	Côtes (m)	
CLIMAVERA2	25	1.19 x 3.0	222,00
CLIMAVERA2NETO	25	1.22 x 2.90	300,00

ACCESSOIRES DE MISE EN OEUVRE



FIBERMALETTE

Outillage

Modèle	Désignation	Prix
FIBERMALETTE	Jeu de 5 rabots + outils pour façonnage Fiber	1400,00

PROFILS D'ASSEMBLAGE

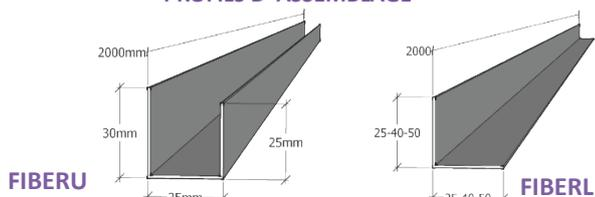

FIBERU

FIBERL



SEKIALU

SC32/SC63

Profil de montage

Modèle	Désignation	Prix
FIBERU	Profil en U 30x25x25x2000mm	12,00
FIBERL25	Cornière acier galvanisée 25x25x2000mm	6,80
FIBERL40	Cornière acier galvanisée 40x40x2000mm	13,10
FIBERL50	Cornière acier galvanisée 50x50x2000mm	14,00

Etanchéité / Fixation

Modèle	Désignation	Prix
SEKIALU	Bande adhésive Aluminium larg.63mm lg.50ml couleur Alu	18,50
SC32	Pointe auto adhésive lg.32mm + rondelle clips diam.30mm	0,60
SC63	Pointe auto adhésive lg.63mm + rondelle clips diam.30mm	0,60

PFIBP



PFIB



DESCRIPTION

Piquage rapide en plastique, en 2 parties vissables, qui au serrage prend en sandwich le panneau (EUROPAN ou FIBER). Des ergots assurent le maintien du flexible.

DESCRIPTION

En acier galvanisé, se visse directement sur un panneau FIBER, le maintien sur le conduit étant assuré par un ruban adhésif ou un collier de serrage.

Piquages PVC

Modèle	Désignation	Prix
PFIBP125	Piquage fiber diam.125 en PVC Finition Blanc	10,65
PFIBP160	Piquage fiber diam.160 en PVC Finition Blanc	14,10
PFIBP200	Piquage fiber diam.200 en PVC Finition Blanc	12,45
PFIBP250	Piquage fiber diam.250 en PVC Finition Blanc	13,57

Piquages acier

Modèle	Désignation	Prix
PFIB80	Piquage fiber male galva diam. 80	12,60
PFIB100	Piquage fiber male galva diam.100	21,00
PFIB125	Piquage fiber male galva diam.125	22,40
PFIB160	Piquage fiber male galva diam.160	25,40
PFIB200	Piquage fiber male galva diam.200	32,10
PFIB250	Piquage fiber male galva diam.250	35,50
PFIB315	Piquage fiber male galva diam.315	44,40
PFIB355	Piquage fiber male galva diam.355	52,64
PFIB400	Piquage fiber male galva diam.400	73,69



FIBER
AGRAFEUSE



FIBER
AGRAFE

Agrafeuse + agrafes

Modèle	Désignation	Prix
FIBERAGRAFEUSE	Agrafeuse spéciale pour plaques de Fiber	326,00
FIBERAGRAFE	Boite de 5 000 agrafes compatibles AGRAFEUSE	86,00

DESCRIPTION

Assure le maintien mécanique des panneaux par agrafage.

GAMME: ACCESSOIRES RESEAUX

COLLIERS ET RUBANS ADHESIFS



SERFLEX

DESCRIPTION

Collier de serrage plat réalisé en acier galvanisé. Largeur 9mm. Vis à tête hexagonale fendue, 7mm.

Code	Ø (en mm)	Prix
SERFLEX60170	de 60 à 170	2,40
SERFLEX60270	de 60 à 270	3,10
SERFLEX60380	de 60 à 380	3,90



FIL

DESCRIPTION

Collier zingué constitué d'un fil d'acier zingué.
Vis de serrage de 8mm en acier zingué, tête hexagonale fendue ?
Ecroû fix lors du serrage.

Code	Ø (en mm)	Prix
FIL80	80	0,80
FIL100	100	0,80
FIL125	125	0,90
FIL160	160	0,90
FIL200	200	1,20
FIL250	250	1,00
FIL315	315	1,20
FIL355	355	1,60
FIL400	400	2,88
FIL450	450	3,33
FIL500	500	3,69



BX9/AX9

DESCRIPTION

Colliers universels.
Bande crantée en acier inox de largeur 9mm.
Bande livrée dans un dérivoir en plastique.
Cage à vis basculante en acier trempé galvanisé. Vis à tête hexagonale fendue.

Code	Désignation	Prix
SERFLEXBX9	Bande crantée (9mm) (rlx 25ml)	33,80
SERFLEXAX9	Cage à vis basculante (bte 50pcs)	32,70

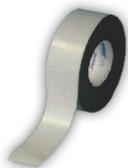

P301



(Aluminium)
AFT

DESCRIPTION

Bande d'étanchéité grise en polyéthylène extensible à haut pouvoir adhésif.
Épaisseur : 0,95mm.
Auto rétractable.

Code	Description	Prix
AFT701	Ruban 50mm x 15ml	26,40
AFT75	Ruban 75mm x 15ml	38,40
P30150	Ruban 50mm x 15ml	24,40
P30175	Ruban 75mm x 15ml	55,60

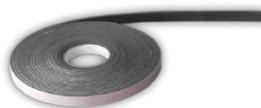

MEG

DESCRIPTION

Joint mousse polyéthylène à cellules fermées, adhésives sur une face pour l'étanchéité et l'assemblage des conduits.

Code	Dimensions	Prix
MEG1520ML	15x5 x 20 ml	8,70
MEG20	20x5 x 10 ml	3,31



SEKIPVC

DESCRIPTION

Ruban adhésif en PVC utilisé pour parfaire les joints d'étanchéité sur conduits aérauliques.

Code	Larg. (mm)	Lg (m)	Couleur	Prix
SEKIPVCB	50	33	Blanc	13,80
SEKIPVCG	50	33	Gris	11,00
SEKIPVCN	50	33	Noir	11,00
SEKIPVC30G	30	33	Gris	6,80
SEKIPVC30N	30	33	Noir	6,80



SEKI TOILE



SF682

DESCRIPTION

SEKI TOILE : Tissu toilé tendu de polyéthylène.
SF 682 : Tissu polyéthylène aluminisé.

Code	Larg. (mm)	Lg (m)	Couleur	Prix
SEKITOILEB	50	50	Blanc	15,50
SEKITOILEG	50	50	Gris	15,50
SEKITOILEN	50	50	Noir	15,50
SF682	55	55	Gris	35,30



S17 - S25

DESCRIPTION :

Feuillard en acier galvanisé pré-perçé

Modèle	Désignation	Prix
S17	Feuillard perforé en acier galvanisé 17x25ML	20,80
S25	Feuillard perforé en acier galvanisé 25x25ML	28,50



SEKI ALU

DESCRIPTION:

Ruban en alu pur recouvert d'un adhésif synthétique de grande qualité.

Code	Description	Prix
SEKIALU50	Ruban 50mm x 50ml	18,80
SEKIALU	Ruban 63mm x 50ml	18,50
SEKIALU75	Ruban 75mm x 50ml	23,57

ÉTANCHÉITÉ



FTM3

DESCRIPTION

Matelas souples en mousse élastomère de polyéthylène. Adhésive sur une face. Classement M1.

Code	Conditionnement	Prix
FTM3	Rouleaux ep 5 mm x 225 mm x 25 ml	106,00



SILICONE

DESCRIPTION

Silicone blanc ou translucide. Qualité sanitaire.

Code	Couleur	Carton de	Prix
SILICONEB	Blanc	12	10,80
SILICONETR	Translucide	12	10,80
SILICONEGRIS	Gris	12	8,82



SILICONEACRYLIQ

DESCRIPTION

Cartouche de Silicone acrylique gris.

Code	Couleur	Carton de	Prix
SILICONEACRYLIQ	Gris	25	5,40



SILICONE 600HT

DESCRIPTION

Silicone haute température 250°C (300°C en pointe).

Code	Carton de	Couleur	Prix
SILICONE600HT	25	Rouge	24,60



MASTIC 601

DESCRIPTION

Mastic acrylique gris clair assure un joint souple. Montage intérieur. Classement M1.

Modèle	Conditionnement	Prix
MASTIC601CART	Cart. 310 ml	6,20
MASTIC6011KG	Pot 1 Kg	16,70
MASTIC6016KG	Pot 6 Kg	64,80



PISTOLET PINCEAU

DESCRIPTION

Accessoires pour utilisation des mastics et silicones.

Code	Description	Prix
PISTOLETCMIX	Pistolet à extruder pour cartouches	122,00
Pinceau40	Pinceau plat à mastic largeur 40mm	3,90



FUMIGENES240

DESCRIPTION

Outil simple et efficace pour visualiser les mouvements d'air tels que les flux ou les fuites sur les réseaux. Emet une quantité importante de fumée blanchâtre de la même densité que l'air. La fumée est ionisée et sans huiles. Elle est émise avec un flux constant.

Code	Désignation	Prix
FUMIGENES240	Cartouches fumigènes SMOKEDEC 240 secondes	24,00

ORGANES DE REGULATION

RESEaux CIRCULAIRES



VCM
p.236



VCME
p.236



VCMJ
p.236



VCMEJ
p.236



VCMP
p.236



VCME4
p.237



IRIS
p.238



VR1
p.240



CAR
p.242



RD
p.244



RD HP
p.247



RDA
p.249

RESEaux RECTANGULAIRES



KVZ5
p.252



KVZ10
p.252



KVA
p.254



KVA+moteur
p.254



VRRK
p.250



KVE
p.256



KSZ5
p.258



KSZ10
p.258

MESURE ET CONTROLES



RACCORDAUTOETANCHE
p.243



FUMIGENES240
p.243



ANEMOMETRE
p.243



PRESSOSTAT
p.243



MD
p.243

SERVMOTEURS



CM230L / CM24L p.260
LM230A / LM24A p.260
NM230A / NM24A p.261
TF230 / TF24 p.261
LF230S / LF24S p.262
LF230 / LF24 p.262
SFAS2 / SFA24AS2 p.263
SFA p.263

THERMOSTATS



THERMITPTE530B/531B p.264
THERMITXTETO4RX01 p.264
THERMOSTAT6731 p.265
THERMOSTATD20 p.265
THERMOSTAT7004 p.265
THERMOSTATD20RA p.265
THERMOSTAT7010 p.266
THERMOSTAT7012 p.266
THERMOSTAT7015 p.266
THERMOKON LCFTOUCH p.266
THERMOKON JOY p.267
THERMOSTAT D'AMBIANCE p.267

VARIATEURS



VARETY p.267
VARMTY p.267
VARVTEIM p.267
VARE510 IP65 p.268
VAR510 IP20 p.268
VAR510S p.268

COFFRET DE RELAYAGE ET COMMANDES



CONTROLPARK p.270
CONTROLVENT p.271
SPE700005 p.270
SPE700006 p.270
SPE700007 p.270
SPE700001 p.270
SPE700002 p.270
SPE700003 p.270
SPE700004 p.270

GAMME: VCM-VOLETS

CLAPETS DE DOSAGE CIRCULAIRES



VCM



VCME



VCMJ



VCMEJ



VCMP

CODIFICATION : VCM
 Modèle ———— Diamètre nominal (en mm)
 " " : Standard
 "E" : étanche
 "P" : perforé
 " " : Standard
 "J" : à joint

Sur demande : aluminium, acier inoxydable, autres diamètres

DESCRIPTION

Volet circulaire de réglage du débit d'air à commande manuelle réalisé en tôle d'acier galvanisé. VCM : standard.
 VCMJ : avec joints à lèvres pour l'étanchéité du montage.
 VCME : joint d'étanchéité périphérique permettant d'obstruer totalement le passage de l'air.
 VCMEJ : joint d'étanchéité périphérique + joints à lèvres.
 VCMP : volet d'équilibrage, pale en tôle perforée.

APPLICATIONS

Clapets de dosage permettant l'équilibrage des réseaux de ventilation ou de conditionnement de l'air.
 Convient à tous types de locaux.

FONCTIONNEMENT

Une poignée de réglage permet de régler l'ouverture du volet.
 Une fois le volet réglé, la position est maintenue par l'intermédiaire d'une vis.
 La poignée, qui agit sur un axe solidarisé au volet, est montée sur une platine.
 Elle est démontable permettant ainsi d'être remplacée par un servo-moteur.

MONTAGE

Le montage se fait par simple emboîtement dans le conduit, puis l'étanchéité sera obtenue par la pose d'un ruban adhésif souple, d'une bande d'étanchéité ou d'un mastic en fonction du support.

CONDITIONNEMENT

Vendu à l'unité.

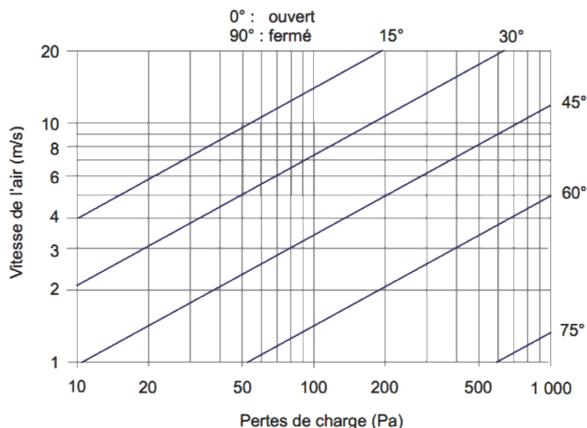

Registres du Ø80 au Ø200

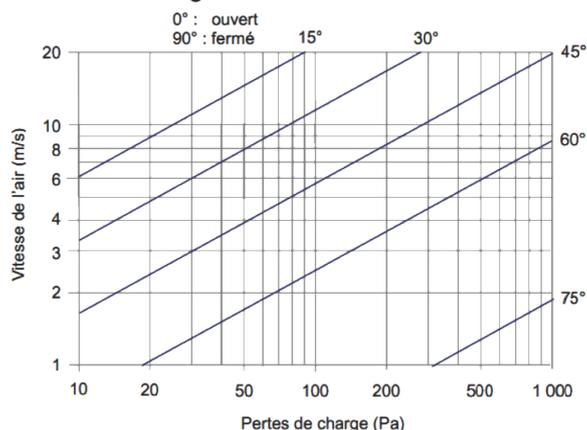

Registres du Ø250 au Ø630

PRIX

Diamètre (mm)	Prix	Prix	Prix	Prix	Prix
80	17,50	29,11	24,84	23,00	32,00
100	18,20	54,40	27,15	22,50	32,00
125	19,40	58,40	27,61	26,00	39,50
160	21,90	63,80	30,03	28,00	47,00
200	24,40	71,20	34,65	33,00	47,50
250	31,20	87,60	36,96	38,00	59,00
315	36,80	98,01	41,58	44,00	81,00
355	55,00	153,45	90,09	78,00	99,80
400	66,20	202,95	60,06	86,00	146,00
450	86,80	278,63	110,88	118,00	128,21
500	100,00	291,06	124,74	105,11	146,69
560	126,80	370,48	157,08	132,83	184,80
630	144,00	398,20	180,18	152,46	211,37

CLAPETS DE DOSAGE CIRCULAIRES - ETANCHEITE CLASSE 4



VCME4

CODIFICATION VCME4 ...
 Modèle) Diamètre nominal (en mm)

DESCRIPTION

Volet circulaire de réglage du débit d'air à commande manuelle réalisé en tôle d'acier galvanisé.

En position fermé, il est étanche (classe 4C selon la norme EN1751)

APPLICATIONS

Convient à tous types de réseaux circulaires d'air.

FONCTIONNEMENT

Une poignée de réglage permet de régler l'ouverture du volet.

Une fois le volet réglé, la position est maintenue par l'intermédiaire d'une vis.

La poignée, qui agit sur un axe solidarisé au volet, est montée sur une platine.

Elle est démontable permettant ainsi d'être remplacée par un servo-moteur.

CONSTRUCTION / FIXATION / CONDITIONNEMENT

Acier galvanisé.

Emménagement mâle dans gaine.

Vendu à l'unité.

K1, premier coefficient correcteur, dépend du diamètre du registre

Ø n (mm)	L
100	-2
125	-1
160	0
200	+1
250	+2
315	+3
355	+3
400	+4
450	+5
500	+5
630	+6

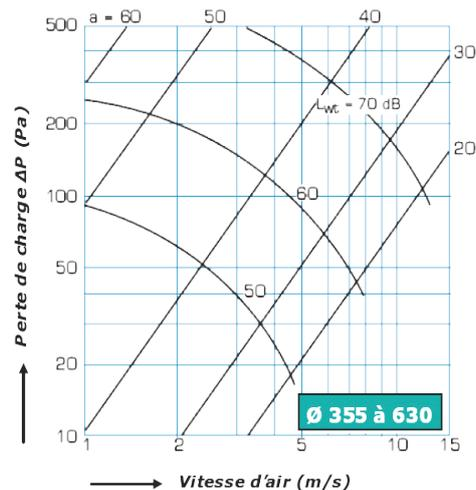
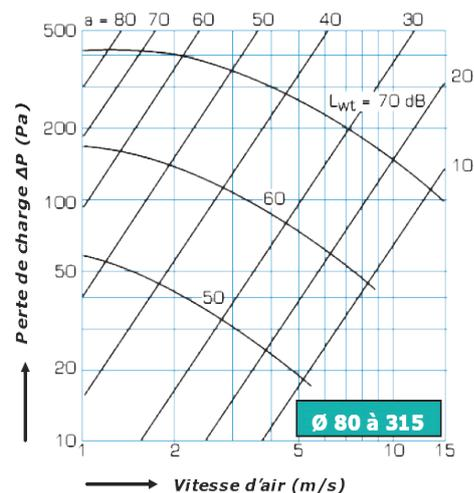
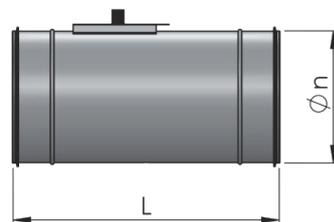

K2, fréquence moyenne par bande d'octave, dépend du diamètre du registre et de l'angle d'ouverture

Ø n (mm)	Angle ouverture (°)	K2 (d) Fréquence moy. par bande d'octave				B) ande d'octave (Hz)			
		125	250	500	1000	2000	4000	8000	
100 à 315	10	0	-12	-15	-22	-27	-32	-37	
	20	0	-9	-14	-20	-26	-30	-36	
	30	-2	-7	-12	-17	-20	-23	-29	
	40	-4	-7	-12	-15	-12	-8	-8	
	50	-4	-6	-8	-12	-14	-17	-22	
	60	-6	-4	-10	-16	-18	-22	-25	
	70	-7	-2	-13	-23	-27	-35	-42	
	80	-13	-1	-16	-24	-28	-36	-45	
355 à 630	20	0	-16	-18	-24	-27	-31	-33	
	30	0	-13	-16	-20	-21	-26	-29	
	40	-1	-10	-13	-17	-16	-20	-24	
	50	-5	-11	-12	-13	-11	-15	-19	
	60	-12	-13	-13	-9	-6	-11	-13	

Volets VCME4

Dimensions (mm)			Prix
Ø n	L		
100	200		51,98
125	200		58,91
160	200		64,68
200	200		78,54
250	200		92,40
315	300		151,50
355	300		143,22
400	300		169,79
450	300		196,35
500	500		222,92
630	500		292,22



CODIFICATION
 IRIS ... Diamètre nominal (en mm)
 Modèle

DESCRIPTION

Volet de réglage ou mesure du débit d'air dans les conduits circulaires. L'ouverture ou fermeture d'un diaphragme permet tous les réglages. 2 tubes de prises de pression différentielle permettent de mesurer le débit d'air.

APPLICATIONS

Convient à tous types de réseaux circulaires d'air.

FONCTIONNEMENT

Une poignée de réglage permet de régler précisément l'ouverture de l'iris.

CONSTRUCTION / FIXATION

Acier galvanisé.
 Emmanchement mâle dans gaine.

CONDITIONNEMENT

Vendu à l'unité.

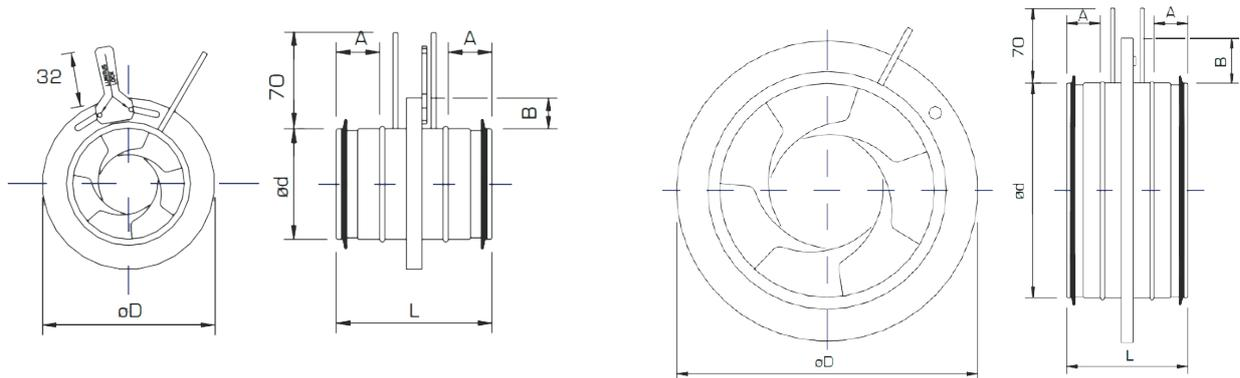

K2, coefficient correcteur moyen par bande d'octave, dépend du diamètre du registre et de l'angle d'ouverture

IRIS	K2 (dB)								
	Fréquence moy. par bande d'octave (Hz)								
Ø d	63	125	250	500	1000	2000	4000	8000	
80	10	16	12	9	5	-1	-6	-23	
100	25	21	16	9	4	-6	-12	-25	
125	17	17	13	7	1	-4	-6	-17	
160	19	20	14	6	-1	-6	-13	-25	
200	20	18	12	5	-2	-5	-14	-26	
250	16	17	8	3	1	-4	-17	-32	
315	24	12	5	0	1	-2	-13	-27	
400	15	9	6	2	-1	-4	-9	-13	
500	14	7	4	1	-1	-4	-8	-11	
630	15	7	3	2	-1	-5	-9	-11	
800	9	5	3	3	-1	-6	-10	-13	

Volets IRIS

IRIS		Dimensions (mm)			Prix
Ø d	Ø D	L	A	B	
80	125	120	35	22	28,00
100	165	110	30	32	28,00
125	188	110	30	32	30,00
160	230	110	30	35	46,00
200	285	110	30	42	52,00
250	335	132	40	42	77,00
315	410	132	40	47	101,00
400	525	155	50	62	225,00
500	655	155	50	77	346,00
630	815	155	50	92	524,00
800	1015	270	100	107	1102,00

CLAPETS TYPE IRIS : SELECTION

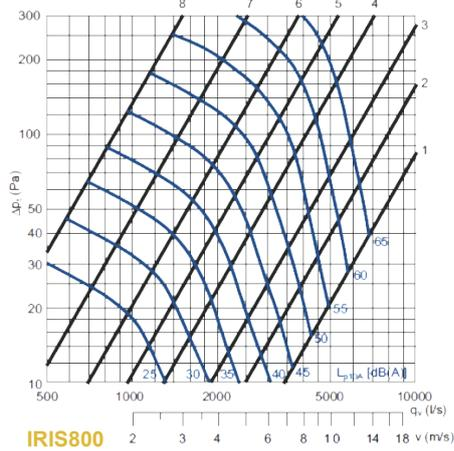
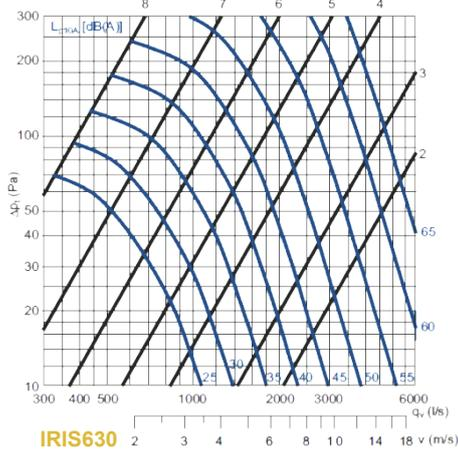
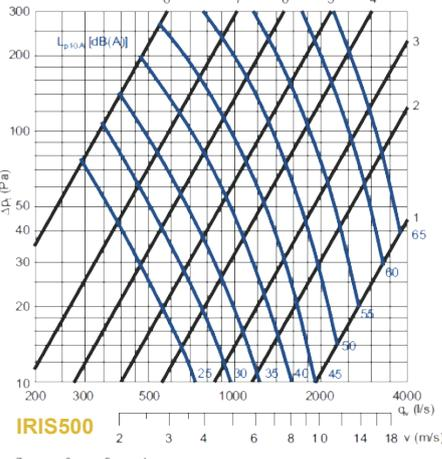
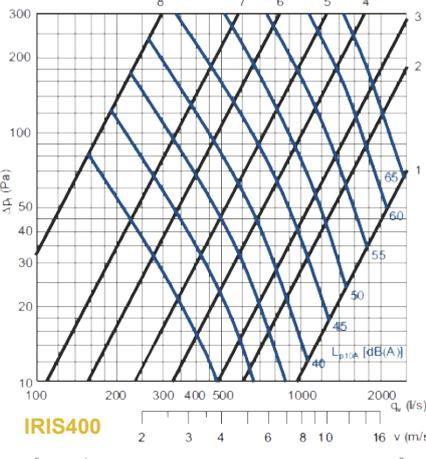
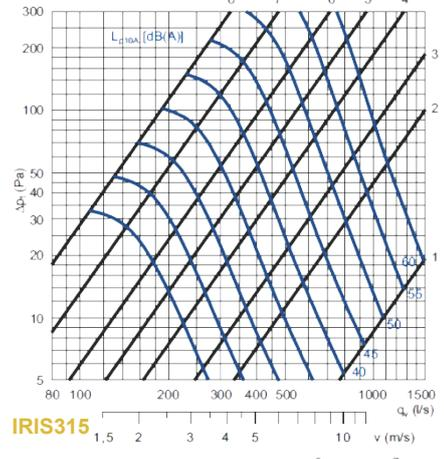
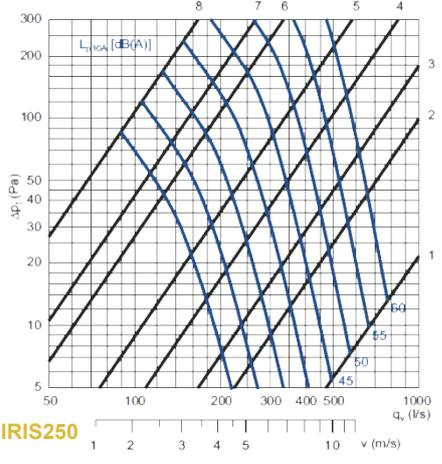
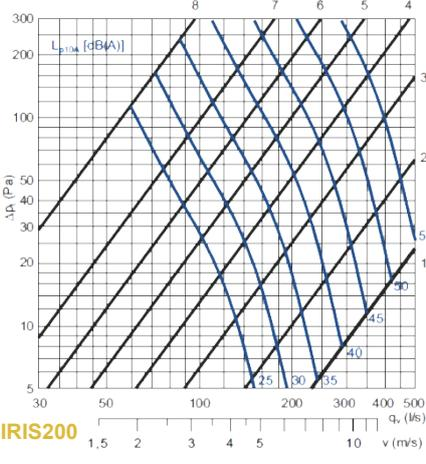
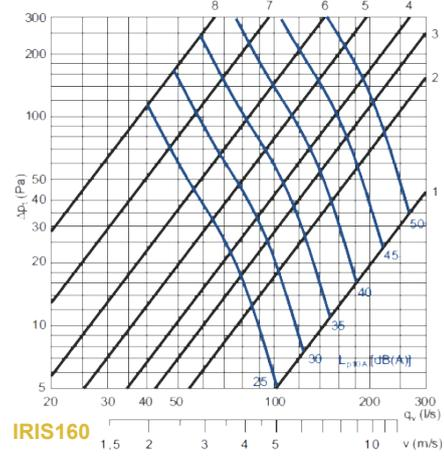
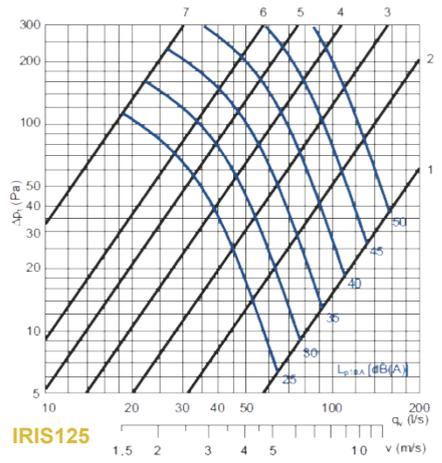
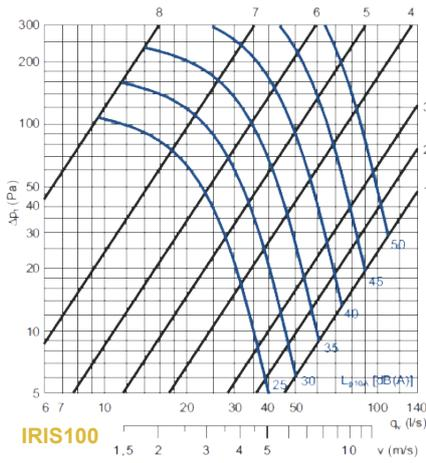
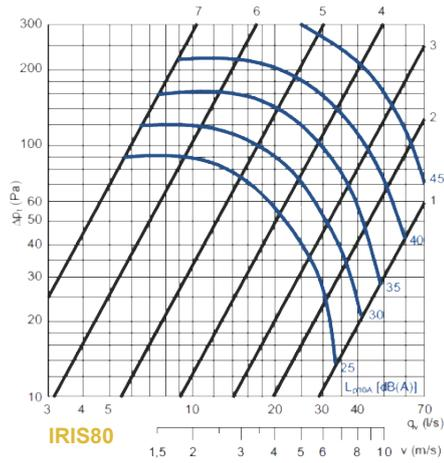

GAMME: VR1

REGISTRE A DEBIT CONSTANT VR1



VR1

DESCRIPTION

Registre auto-réglable permet de conserver un débit constant malgré une variation de pression en amont. Utilisable entre 20 et 1 000 PA pré-réglés ou ajustable sur le site à + ou - 10 % Enveloppe classe C.

CODIFICATION : VR1 IS ...
 Modèle Diamètre nominal (en mm)
 Isolation 25mm

DIMENSIONS

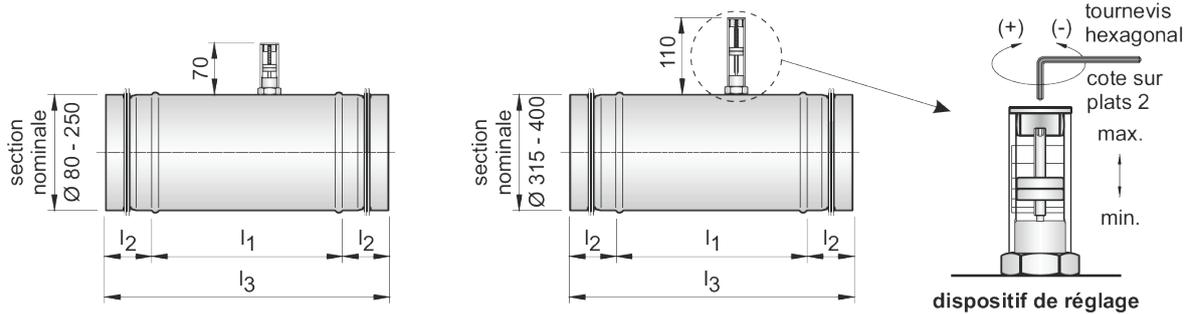

Le système dans le détail :

- 1 - Dispositif d'ajustage du débit
- 2 - Ressort
- 3 - Amortisseur
- 4 - Contrepoids d'équilibrage du volet
- 5 - Volet de réglage
- 6 - Joint caoutchouc

P max : 1000 Pa.
 Température d'utilisation : -30 à +100°C

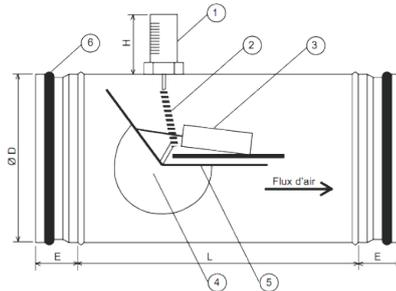

Dimensions (mm)			Débits (m3/h)	
Diamètre Ø D	L1	L2	Mini	Maxi
80	135	40	40	125
100	165	40	70	220
125	165	40	100	280
160	235	40	180	500
200	235	40	250	900
250	235	40	500	1600
315	225	60	800	2800
355	295	60	900	3200
400	295	60	1000	4000

DIAGRAMMES DE SELECTION

Pression minimum de réaction :

Pour que les régulateurs de débit puissent fonctionner correctement, il est nécessaire d'avoir une pression minimum disponible. Cette pression sert en fait à compenser les pertes de charge des VR1 causées par les frottements du mécanisme de régulation.

La valeur de cette pression minimum de réaction dépend du diamètre des régulateurs et du débit nominal, donc de la vitesse de l'air dans les VR1. Le diagramme ci-dessous permet de vérifier si les régulateurs présélectionnés ont une pression minimum de réaction compatible à la pression disponible dans le réseau.

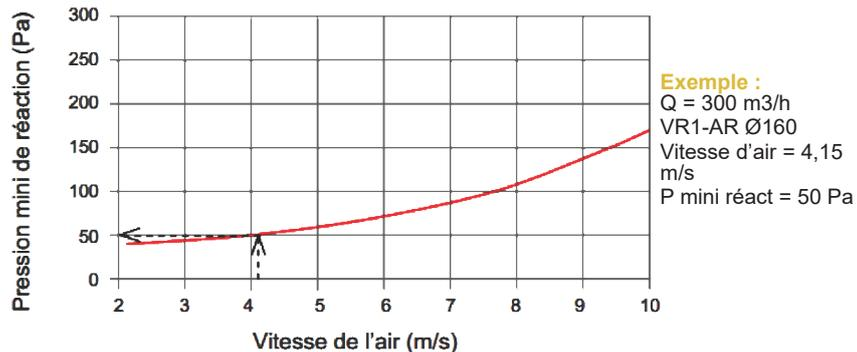

ACOUSTIQUE

Bruits d'écoulement émis par le régulateur de débit

Section nominale (mm)	Débit d'air (m ³ /h)	Pression différentielle statique au niveau du régulateur [Pa]																										
		100 Pa								Niveau total LwtotaI/A-éval db(A)	250 Pa								Niveau total LwtotaI/A-éval db(A)	500 Pa								Niveau total LwtotaI/A-éval db(A)
		Niveau acoustique / performance octave Lw [dB/octave]									Niveau acoustique / performance octave Lw [dB/octave]									Niveau acoustique / performance octave Lw [dB/octave]								
		63 Hz	125 Hz	250 Hz	500 Hz	1000 Hz	2000 Hz	4000 Hz	8000 Hz	63 Hz	125 Hz	250 Hz	500 Hz	1000 Hz	2000 Hz	4000 Hz	8000 Hz	63 Hz	125 Hz	250 Hz	500 Hz	1000 Hz	2000 Hz	4000 Hz	8000 Hz			
80	40	37	37	35	33	33	33	28	27	38	39	42	43	44	44	46	41	41	50	46	49	49	50	51	53	48	48	57
	82	49	47	44	41	39	39	33	32	45	51	51	50	49	48	49	44	44	54	58	58	56	55	55	56	51	51	61
	125	52	51	48	45	44	44	38	37	49	61	60	57	54	53	53	47	46	58	68	66	63	61	59	59	53	52	65
100	70	40	39	38	36	35	36	30	29	41	43	45	46	46	47	49	44	43	53	49	52	52	53	54	55	50	50	60
	135	50	48	45	42	41	40	34	33	46	59	57	54	51	50	49	43	42	55	60	60	58	57	57	58	53	52	63
	200	54	52	49	47	45	45	39	38	51	63	61	58	55	54	54	48	47	59	70	68	65	62	61	60	54	53	66
125	100	41	40	38	36	35	36	30	29	41	45	47	47	48	48	49	44	43	54	52	54	54	54	55	56	50	49	60
	190	51	49	46	42	41	40	34	32	46	55	54	53	51	51	51	46	45	56	61	61	59	58	57	58	52	52	63
	280	54	53	50	47	45	45	39	37	50	63	61	58	55	54	53	47	46	59	64	64	62	61	61	62	57	56	67
160	180	44	43	41	39	38	38	32	31	43	48	50	50	50	50	51	46	45	56	55	57	57	57	57	58	53	51	63
	340	53	51	48	44	43	42	36	34	48	62	60	56	53	51	51	44	43	57	64	64	62	60	60	60	55	54	65
	500	57	55	52	49	47	47	40	39	52	66	64	61	58	56	55	49	48	61	72	70	67	64	62	62	56	54	68
200	250	45	43	41	39	38	37	31	30	43	51	52	52	51	51	51	45	44	56	57	59	58	58	57	58	52	50	63
	575	55	53	50	46	44	44	37	36	50	64	62	58	55	53	53	46	45	59	66	66	64	62	62	62	56	56	67
	900	-	-	-	-	-	-	-	-	-	68	66	63	60	58	58	52	50	64	75	73	70	67	65	65	58	57	70
250	500	48	47	45	43	41	41	35	34	47	54	56	55	55	54	55	49	48	60	61	62	62	61	61	62	56	54	66
	1000	57	55	52	49	47	46	39	38	52	66	64	61	57	55	55	48	47	61	69	68	67	65	64	64	59	58	69
	1500	-	-	-	-	-	-	-	-	-	70	68	65	62	60	60	53	52	65	77	75	72	68	67	66	60	58	72
315	800	48	46	44	41	39	39	32	31	44	55	56	55	54	53	53	46	44	58	62	63	62	61	60	59	53	51	65
	1400	57	55	52	48	46	45	39	37	51	66	64	60	57	55	54	47	46	60	70	69	67	65	64	64	58	57	69
	2200	-	-	-	-	-	-	-	-	-	71	69	65	62	60	59	53	51	65	77	75	72	69	67	66	60	58	72
355	900	50	48	46	43	42	41	35	33	47	57	58	57	56	55	55	49	47	60	64	65	64	63	62	62	55	53	67
	2000	59	57	53	50	48	47	40	39	53	68	66	62	59	57	56	49	47	62	72	71	69	67	66	66	60	59	71
	3200	-	-	-	-	-	-	-	-	-	73	71	67	64	62	61	55	54	68	79	77	74	71	69	68	62	60	74
400	1000	50	48	45	42	41	40	33	31	46	58	59	57	56	55	54	47	45	59	65	65	64	62	61	61	54	51	66
	2200	58	56	52	49	47	46	39	37	52	67	65	61	57	55	54	48	46	61	72	71	68	66	65	65	59	57	70
	3800	-	-	-	-	-	-	-	-	-	73	71	67	64	62	61	55	53	67	79	77	74	70	68	68	61	60	74

PRIX

Registre à débit constant

Modèle	Diamètre Ø D	Prix	
		Standard	Isolé (25mm)
VR180	80	110,25	241,50
VR1100	100	115,50	246,75
VR1125	125	120,75	252,00
VR1160	160	126,00	262,50
VR1200	200	131,25	283,50
VR1250	250	147,00	320,25
VR1315	315	244,00	417,90
VR1355	355	273,00	514,50
VR1400	400	304,50	567,00



VR1

VARIANTES - OPTIONS

SUR DEMANDE

MATERIAU :

Acier galvanisé (standard) ou inox.
Isolation phonique et thermique 50mm.

REGLAGE PNEUMATIQUE :

Réglage standard en usine, avec réglage variable grâce à un moteur pneumatique, pression de réglage 0.2 – 1.0 bar (pression maximale 1.3 bar).

REGLAGE ELECTRIQUE :

Réglage standard en usine.
Servo moteurs possibles : 2 positions (tout ou rien), proportionnel, interrupteur auxiliaire, tension de service 24V ou 230V.

GAMME: CAR-CLAPET ANTI-RETOUR

CLAPETS ANTI-RETOUR



CAR 80 à 200

CAR 250 à 400

DESCRIPTION

Les clapets anti-retours CAR sont réalisés en acier galvanisé embouti pour les diamètres 80 à 200 mm, soudé et moleté pour les diamètres 250 à 400mm. Destinés à équiper les installations de ventilation fonctionnant de manière ponctuelle, ils permettent d'éviter l'entrée d'air dans les locaux en cas d'arrêt du ventilateur.

Les volets du clapet sont en position ouverte lorsque le ventilateur est en fonctionnement et se ferment automatiquement lors de l'arrêt de celui-ci.

CODIFICATION : CAR ...
 Modèle Diamètre nominal (en mm)

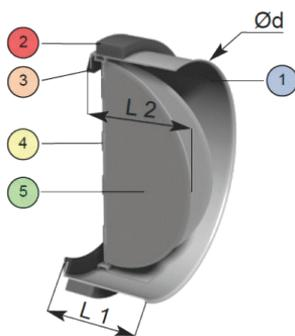

CAR 80 à 200

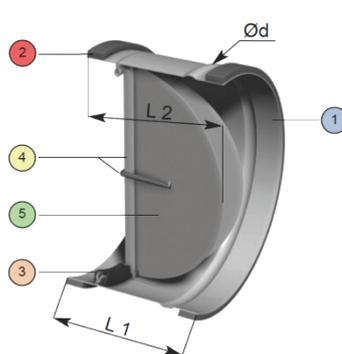

CAR 250 à 400

- 1 Corps en acier galvanisé embouti pour les Ø 80 à 200 mm, soudé et moleté pour les Ø 250 à 400 mm
- 2 Joint pour l'étanchéité du clapet avec le conduit (2 joints pour les Ø 250 à 400 mm)
- 3 Joint pour l'étanchéité entre les volets et le clapet
- 4 Axes + ressorts
- 5 Volets en aluminium

Pertes de charges :

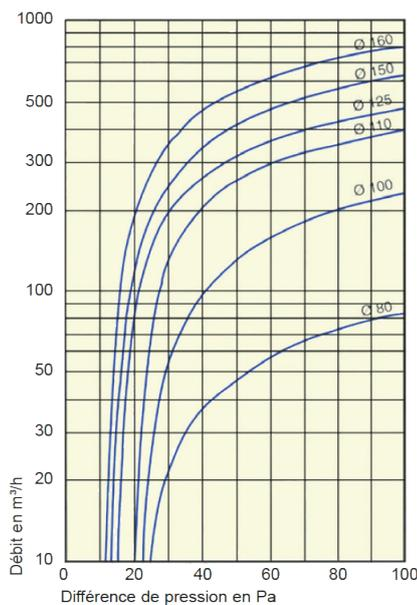

CAR 80 à 160

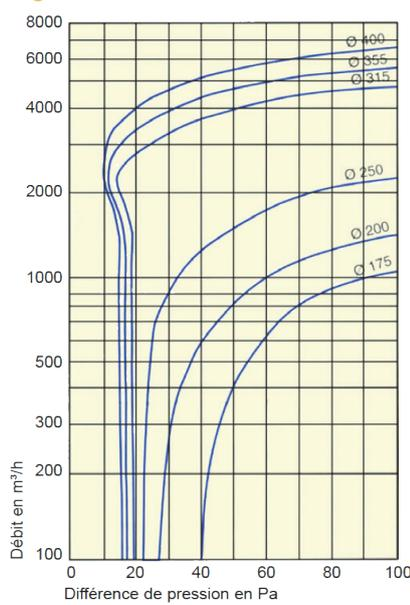

CAR 200 à 400

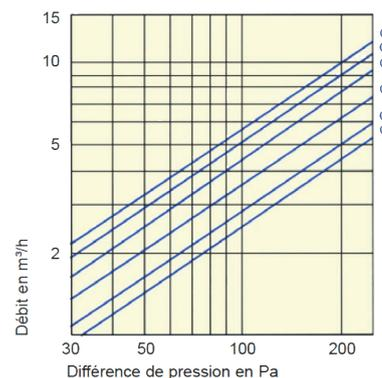

CAR 200 à 400

Débits de fuites :

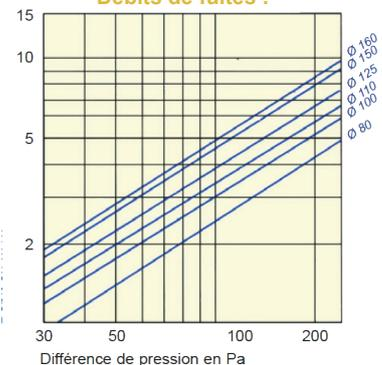

CAR 80 à 160

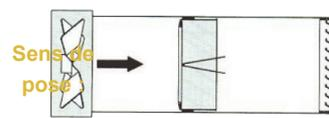

Dimensions (mm)				Prix
Diamètre nominal	Ø d	L1	L2	
80	78	37	39	14,50
100	96	43	50	15,00
125	121	49	63	16,50
160	155	66	81	18,50
200	195	72	93	31,20
250	427	120	145	42,50
315	312	160	178	58,75
355	352	160	198	72,50
400	397	160	223	86,88

PRESSOSTAT

DESCRIPTION

Le pressostat d'air différentiel à membrane est utilisé pour la surveillance des installations de traitement d'air.

Il permet, sans alimentation, d'établir un contact tout ou rien lors du dépassement d'une pression de consigne et peuvent être montés en parallèle avec un manomètre.

Le pressostat sert notamment à contrôler les systèmes fonctionnant en dépression ou surpression, les ventilateurs ou encore l'encrassement des filtres.

Plage de réglage : 20 à 300 Pa.

Différentiel : 8 à 25 Pa.

Pression maximum : 5000 Pa à 85°C.

Protection : IP54.

Tension : 230V.

Température de fonctionnement : -30 °C à + 85 °C.



PRESSOSTAT

Modèle	Désignation	Prix
PRESSOSTAT20	Pressostat 20 à 300 Pa	86,92
PRESSOSTAT	Pressostat 30 à 400 Pa	96,81
PRESSOSTAT50	Pressostat 50 à 500 Pa	82,00

PRISE DE PRESSION



RACCORDAUTOETANCHE

Raccord auto		Prix
Modèle	Désignation	
RACCORDAUTOETANCHE	Raccord auto étanche pour se raccorder sur bac ou tuyauterie	52,27

CONTROLE D'ETANCHEITE



FUMIGENES240

DESCRIPTION

Outil simple et efficace pour visualiser les mouvements d'air tels que les flux ou les fuites sur les réseaux

Emet une quantité importante de fumée blanchâtre de la même densité que l'air. La fumée est ionisée et sans huiles. Elle est émise avec un flux constant.

Raccord auto		Prix
Modèle	Désignation	
FUMIGENES240	Cartouches fumigènes SMOKEDEC 240 secondes	24,00

ANEMOMETRE



ANEMOMETRE

DESCRIPTION

Léger et maniable

Son design particulier permet de l'utiliser avec une seule main

Ventilateur à faible friction de précision pour vitesse de l'air élevée ou faible.

Circuit avec microprocesseur qui assure d'excellentes performances et une haute précision.

Boutons poussoirs compacts facilement manœuvrables.

Mémorisation de la lecture maximale et minimale affichée avec rappel.

Unité de mesure de la vitesse de l'air pouvant être choisie parmi 5 options à l'aide d'un bouton situé sur le panneau frontal.

Mémorisation des données pour mémoriser la valeur courante affichée.

Modèle	Désignation	Prix
ANEMOMETRE	Anémomètre électronique 5 unités de mesure	403,14

MESURE DE DEBIT



MD

DESCRIPTION

Mesureur de débit MD permet de contrôler le débit d'air traversant le conduit. Le résultat est obtenu par mesure de pression différentielle.

MESURE DE DEBIT

Modèle	Ø (mm)	Prix
MD100	100	123,90
MD125	125	127,05
MD160	160	131,25
MD200	200	135,45
MD250	250	137,55
MD315	315	139,65
MD400	400	153,30

GAMME: REGULATEURS DE DEBIT

PRESSION STANDARD : RD



RD

CODIFICATION : RD
 Modèle Diamètre nominal (en mm) Débit maxi (m3/h) Débit mini (m3/h)

DESCRIPTION

Le régulateur de débit réglable RD est un élément qui se place à l'intérieur d'un conduit afin d'obtenir un débit constant dans une plage de pression comprise entre 50 et 250 Pascals. Il s'utilise en ventilation comme en conditionnement d'air, en extraction ou en insufflation.

Auto-réglable sur la plage de pression 50 à 250 Pa
 Débit réglable facilement, directement sur le chantier.
 Blocage du module de réglage du débit avec un tournevis type "torx n°10" Réalisés en matière plastique classée M1 (et acier galvanisé pour les fourreaux des diamètres 160 à 250 mm)
 Limite d'utilisation en température : 60°C

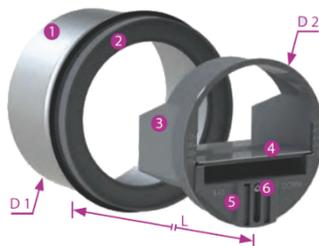

- 1 Manchette avec joint d'étanchéité
- 2 Entretoise (selon débit)
- 3 Corps
- 4 Élément régulateur
- 5 Module de réglage du débit
- 6 Vis de blocage du module de réglage

Montage :

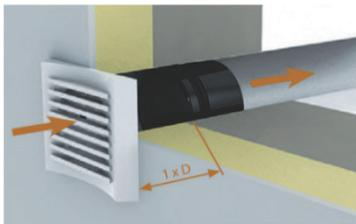

Régulateur RD en extraction

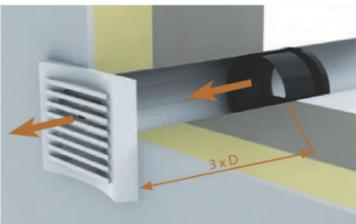

Régulateur RD en soufflage

Diamètre (mm)	Débits (m3/h)		Dimensions (mm)			Prix
	Mini	Maxi	D1	D2	L	
80	15	50	76	76	55	16,20
100	15	50	96	93	70	19,40
100	50	100	96	93	70	19,40
125	15	50	120	117	86	21,90
125	50	100	120	117	86	21,90
125	100	180	120	117	86	21,90
160	50	100	145	148	91	33,00
160	100	180	145	148	91	33,20
160	180	300	145	148	91	33,10
200	100	180	190	195	91	49,30
200	180	300	190	195	91	49,40
200	300	500	190	195	91	49,40
250	180	300	235	245	120	0,00
250	300	500	235	245	120	64,30
250	450	800	235	245	120	73,70

RD Ø 80 et 100 mm



Exemple de réglage à 50 m³/h : régulateur calé sur le repère gauche «50»

Réglage :

RD Ø 125 à 250 mm



Exemple de réglage à 180 m³/h : régulateur calé sur le repère droit «180»

COURBES DE SELECTION RD Ø 80

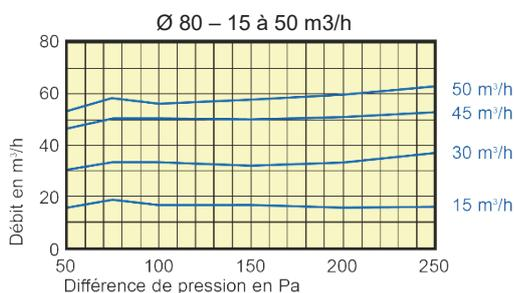

Courbe de selection RD

Débit (m3/h)	Lw en dB(A)				
	Ø 80				
	50 Pa	100 Pa	150 Pa	200 Pa	250 Pa
15	24	30	33	35	37
25	26	33	38	42	45
30	27	33	39	43	45
45	27	33	39	42	45
50	28	34	38	42	45

COURBES DE SELECTION RD Ø 100

Ø 100 – 15 à 50 m³/h

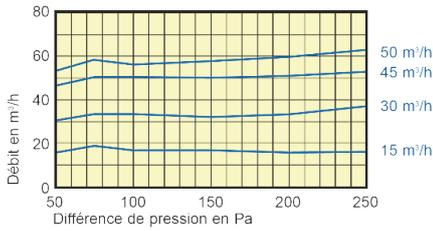

Ø 100 – 50 à 100 m³/h

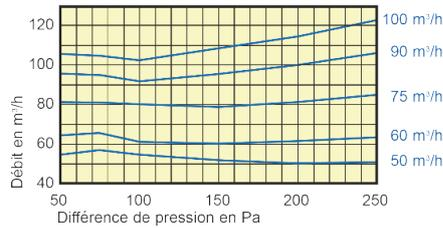

Ø 100						
Débit (m ³ /h)	Lw en dB(A)					
	Pour pression (Pa)					
	50	100	150	200	250	
15	24	26	30	33	36	
25	26	33	37	41	44	
30	27	33	37	42	45	
45	29	36	40	42	44	
50	29	35	40	43	45	
60	31	37	41	44	46	
75	31	38	42	45	48	
90	33	39	43	46	48	
100	33	39	43	46	48	

COURBES DE SELECTION RD Ø 125

Ø 125 – 15 à 50 m³/h

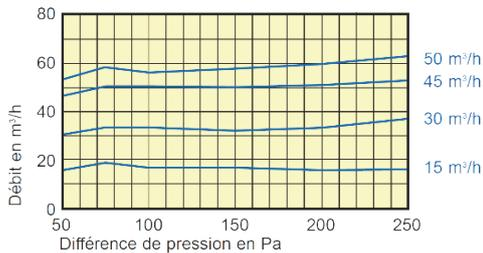

Ø 125 – 50 à 100 m³/h

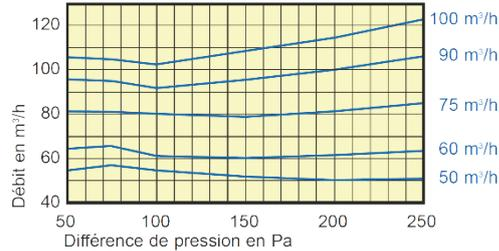

Ø 125 – 100 à 180 m³/h

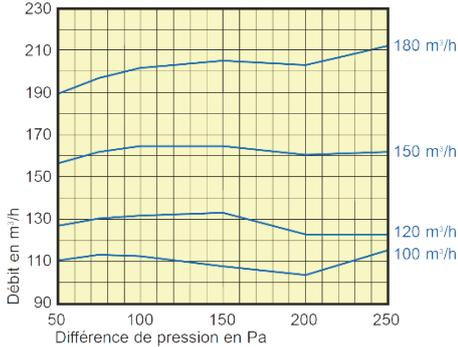

Ø 125						
Débit (m ³ /h)	Lw en dB(A)					
	Pour pression (Pa)					
	50	100	150	200	250	
15	25	39	32	34	36	
25	26	32	37	42	45	
30	27	32	37	42	46	
45	28	33	37	41	44	
50	30	34	37	41	44	
60	30	35	39	43	45	

Ø 125 (suite)						
Débit (m ³ /h)	Lw en dB(A)					
	Pour pression (Pa)					
	50	100	150	200	250	
75	31	35	39	43	45	
90	32	35	39	43	45	
100	34	36	40	43	45	
120	35	41	45	47	48	
150	36	42	45	47	49	
180	38	42	45	47	49	

COURBES DE SELECTION RD Ø 160

Ø 160 – 50 à 100 m³/h

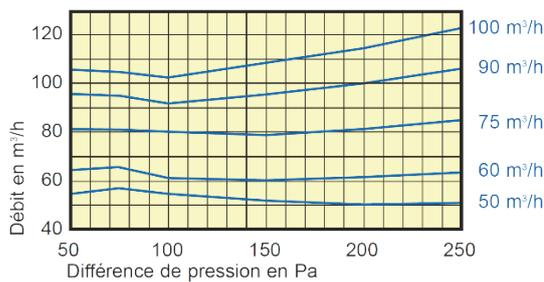

Ø 160 – 100 à 180 m³/h

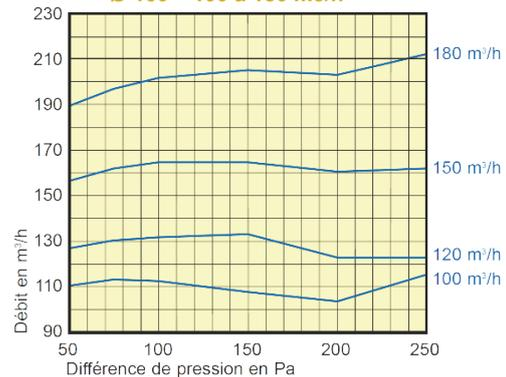

Ø 160 – 180 à 300 m³/h

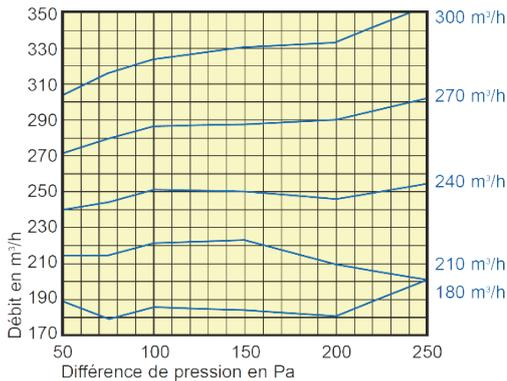

Ø 160						
Débit (m ³ /h)	Lw en dB(A)					
	Pour pression (Pa)					
	50	100	150	200	250	
50	30	34	37	41	44	
60	30	35	39	43	45	
75	31	35	39	43	45	
90	32	35	39	43	45	
100	38	44	46	49	51	
120	39	44	47	49	50	

Ø 160 (suite)						
Débit (m ³ /h)	Lw en dB(A)					
	Pour pression (Pa)					
	50	100	150	200	250	
150	40	45	49	51	52	
180	38	43	46	49	51	
210	39	45	48	50	52	
240	40	44	47	49	50	
270	39	45	48	50	52	
300	41	46	49	51	53	

GAMME: REGULATEURS DE DEBIT

COURBES DE SELECTION RD Ø 200

Ø 200 – 100 à 180 m³/h

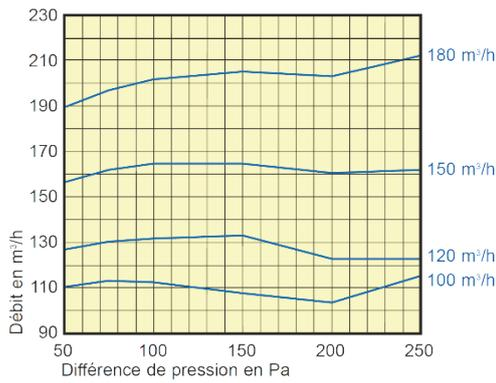

Ø 200 – 180 à 300 m³/h

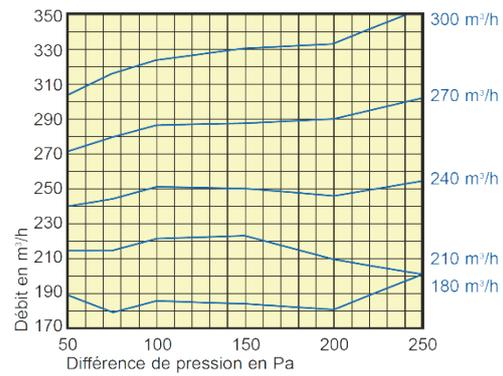

Ø 200 – 300 à 500 m³/h

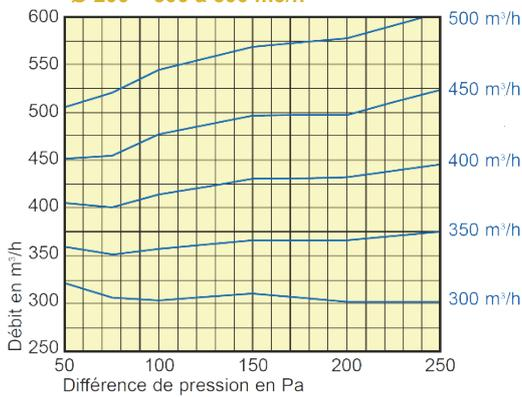

Ø 200

Débit (m ³ /h)	Lw en dB(A)				
	Pour pression (Pa)				
	50	100	150	200	250
100	38	44	46	49	51
120	39	44	47	49	50
150	40	45	49	51	52
180	39	45	47	50	53
210	40	46	48	49	51
240	40	46	49	51	53

Ø 200 (suite)

Débit (m ³ /h)	Lw en dB(A)				
	Pour pression (Pa)				
	50	100	150	200	250
270	40	47	50	51	53
300	39	44	48	50	52
350	41	45	49	51	54
400	41	47	50	52	54
450	41	47	51	53	55
500	42	48	52	54	56

COURBES DE SELECTION RD Ø 250

Ø 250 – 180 à 300 m³/h

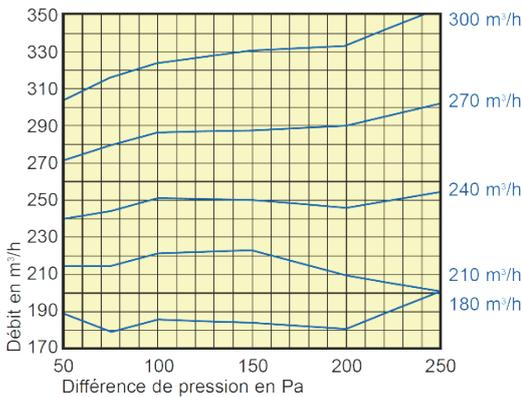

Ø 250 – 300 à 500 m³/h

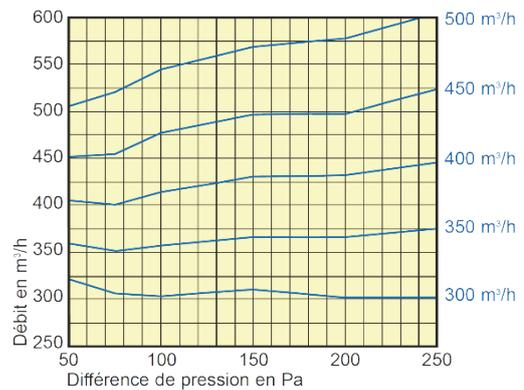

Ø 250 – 450 à 750 m³/h

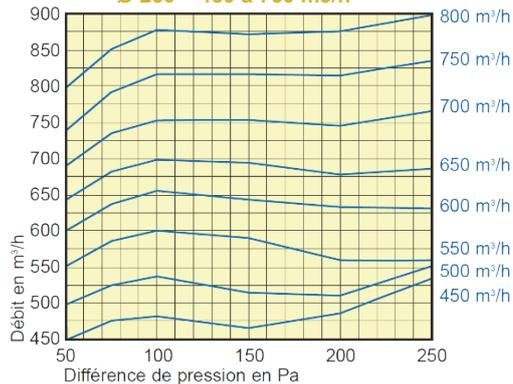

Ø 250

Débit (m ³ /h)	Lw en dB(A)				
	Pour pression (Pa)				
	50	100	150	200	250
180	39	45	47	50	53
210	40	46	48	49	51
240	40	46	49	51	53
270	40	47	50	51	53
300	34	44	48	49	51
350	36	45	49	50	52
400	37	46	50	52	53
450	37	47	52	54	55

Ø 250 (suite)

Débit (m ³ /h)	Lw en dB(A)				
	Pour pression (Pa)				
	50	100	150	200	250
500	36	44	48	51	56
550	44	48	51	54	60
600	45	50	52	58	58
700	46	51	55	56	57
750	46	52	55	56	58
800	46	54	55	57	59

HAUTE PRESSION : RD HP



RD HP

CODIFICATION : RD HP Débit maxi (m³/h)
 Modèle Diamètre nominal (en mm) Débit mini (m³/h)

DESCRIPTION

Le régulateur de débit réglable RD HP est un élément qui se place à l'intérieur d'un conduit afin d'obtenir un débit constant dans une plage de pression comprise entre 150 et 600 Pascals.

Il s'utilise en ventilation comme en conditionnement d'air, en extraction ou en insufflation.

Auto-réglable sur la plage de pression 150 à 600 Pa.

Débit réglable facilement, directement sur le chantier.

Blocage du module de réglage du débit avec un tournevis type "torx n°10"

Réalisés en matière plastique classée M1 (et acier galvanisé pour les fourreaux des diamètres 160 à 250 mm) Limite d'utilisation en température : 60°C

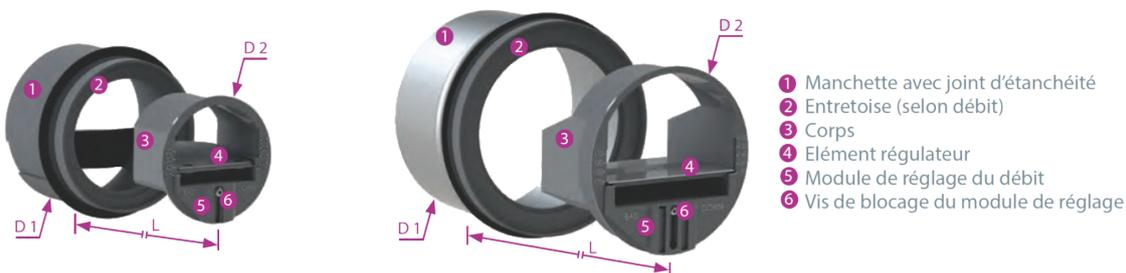

- 1 Manchette avec joint d'étanchéité
- 2 Entretoise (selon débit)
- 3 Corps
- 4 Élément régulateur
- 5 Module de réglage du débit
- 6 Vis de blocage du module de réglage

Montage :

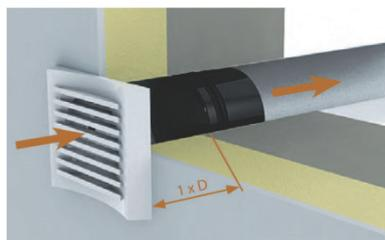

Régulateur RD en extraction

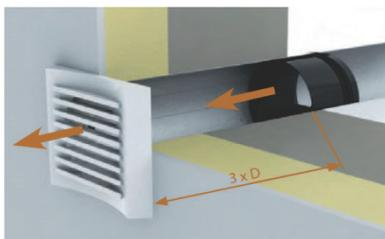

Régulateur RD en soufflage

Diamètre (mm)	Débits (m ³ /h)		Dimensions (mm)			Prix
	Mini	Maxi	D1	D2	L	
80	25	90	76	76	55	17,01
100	25	90	96	93	70	21,00
100	90	170	96	93	70	21,25
125	25	90	120	117	86	23,10
125	90	170	120	117	86	23,10
125	180	300	120	117	86	24,00
160	25	90	145	148	91	34,44
160	90	170	145	148	91	34,44
160	180	300	145	148	91	34,44
160	300	500	145	148	91	36,25
200	90	170	190	195	91	52,08
200	180	300	190	195	91	52,08
200	300	500	190	195	91	52,08
200	500	850	190	195	91	54,38
250	180	300	190	195	91	67,20
250	300	500	235	245	120	67,20
250	500	850	235	245	120	70,00
250	850	1300	235	245	120	77,70

Réglage :

RD Ø 80 et 100 mm



Exemple de réglage à 50 m³/h : régulateur calé sur le repère gauche «50»

RD Ø 125 à 250 mm



Exemple de réglage à 180 m³/h : régulateur calé sur le repère droit «180»

COURBES DE SELECTION RD HP

Ø 80 – 25 à 90 m³/h

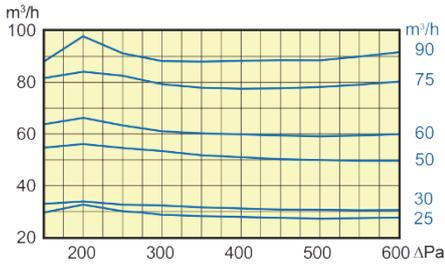

Ø 100 – 25 à 90 m³/h

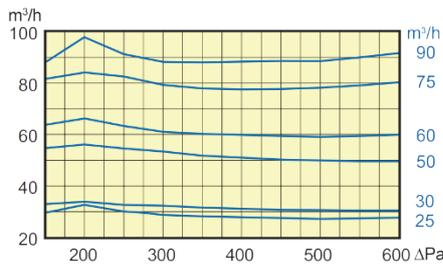

Ø 100 – 90 à 170 m³/h

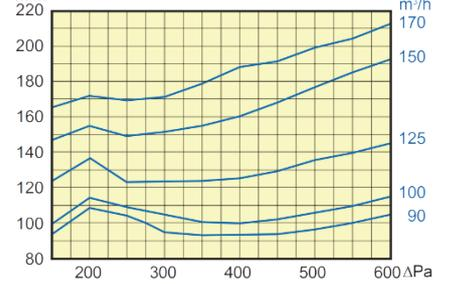

Ø 125 – 25 à 90 m³/h

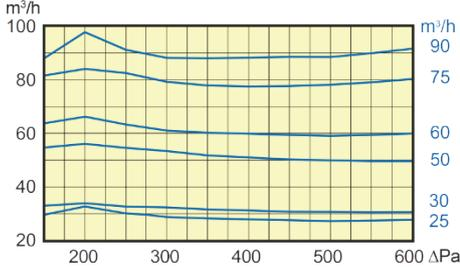

Ø 125 – 90 à 170 m³/h

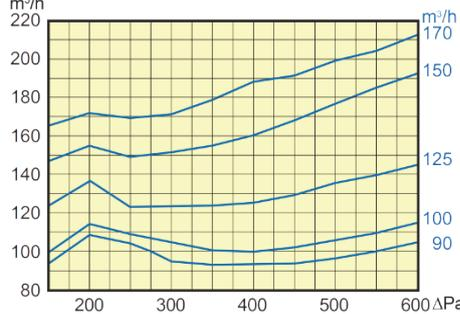

Ø 125 – 180 à 300 m³/h

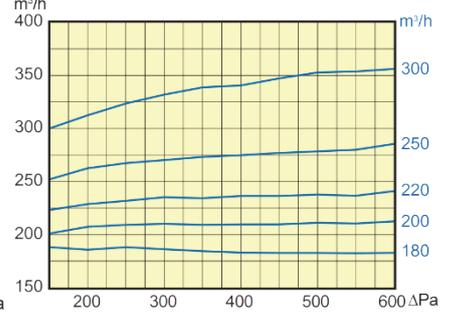

Ø 160 – 90 à 170 m³/h

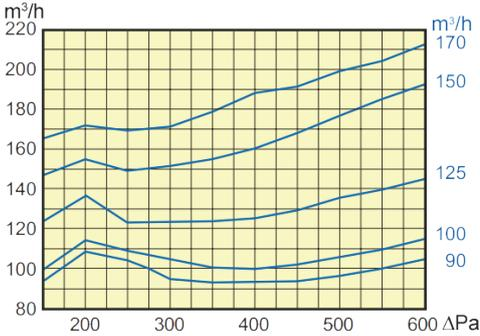

Ø 160 – 180 à 300 m³/h

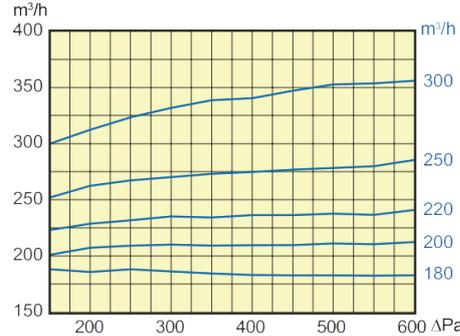

Ø 160 – 300 à 500 m³/h

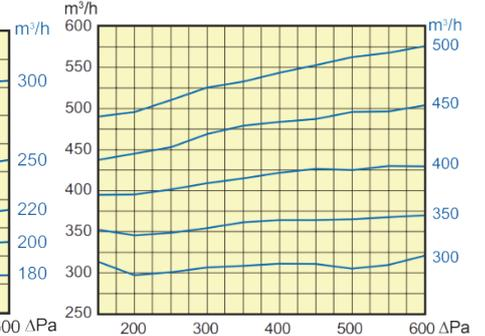

Ø 200 – 180 à 300 m³/h

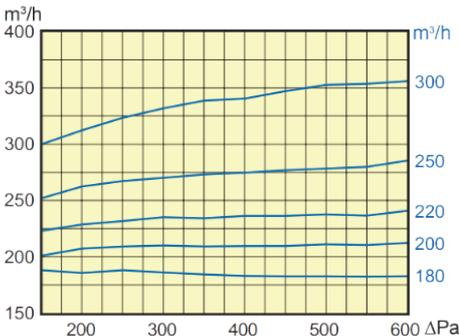

Ø 200 – 300 à 500 m³/h

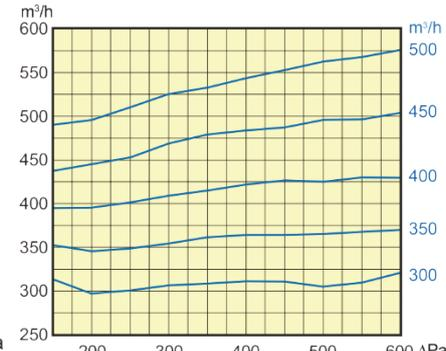

Ø 200 – 500 à 850 m³/h

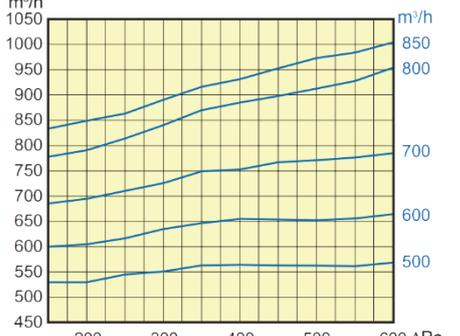

Ø 250 – 300 à 500 m³/h

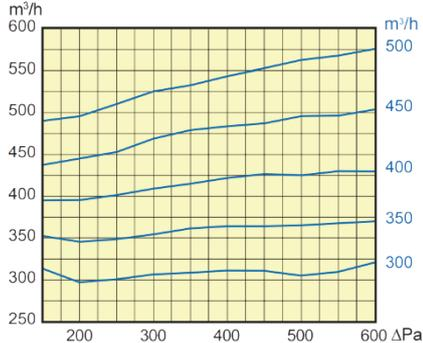

Ø 250 – 500 à 850 m³/h

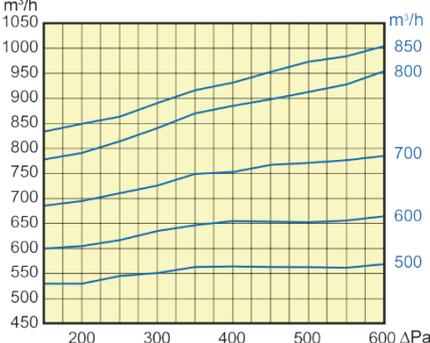

Ø 250 – 850 à 1300 m³/h

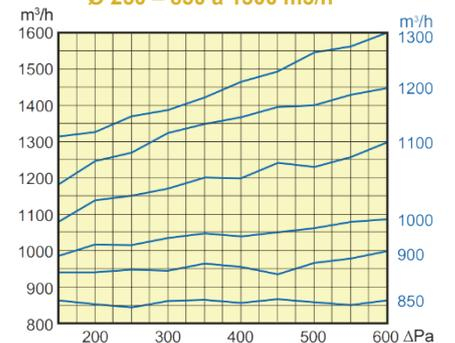

GAMME: REGULATEURS ACOUSTIQUES

REGLAGE DU DEBIT ET ATTENUATION ACOUSTIQUE

RDA



CODIFICATION : RDA ... Diamètre nominal
Modèle

INSTALLATION

Très facile à installer, il est un choix idéal pour une utilisation sur des installations existantes : Insérez simplement le registre dans le conduit, aucun outil n'est nécessaire.

Sa déformation rend le clapet étanche contre la paroi du conduit.

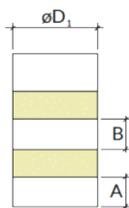
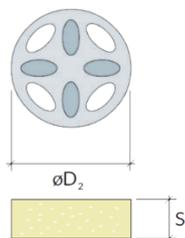

ØD1 = Diamètre du conduit ØD2 = Diamètre du régulateur de débit.

A = Distance minimale entre l'ouverture du conduit et le premier anneau acoustique.

- Soufflage : 50 à 350 mm
- Extraction : 0 à 50 mm

B = Distance minimale entre les anneaux acoustique.

- Soufflage : 50 à 250 mm
- Extraction : 50 à 250 mm

DESCRIPTION

RDA est un amortisseur en ligne pour les conduits circulaires. Il est entièrement fabriqué à partir de mousse plastique élastique souple avec une bonne capacité d'amortissement acoustique.

Il comporte plusieurs ouvertures ovales équipées de bouchons amovibles. Le nombre de trous ouverts dans l'anneau est ajusté pour faire varier la pression. La géométrie des trous, confère une bonne absorption de bruit.

La mousse plastique stable a une structure cellulaire ouverte et une densité élevée, ce qui permet une bonne capacité d'absorption du son. De ce fait, l'amortisseur agit comme un simple silencieux.

En plaçant plusieurs amortisseurs les uns après les autres dans un conduit, l'efficacité en est encore augmentée.

Les problèmes sonores, tels que les ponts phoniques entre les pièces, peuvent souvent être résolus.

Code	Dimensions (mm)			Prix
	ØD1	ØD2	S	
RDA80	80	82	50	10,30
RDA100	100	102	50	10,70
RDA125	125	127	50	14,20
RDA160	160	162	50	18,40
RDA200	200	202	50	27,70
RDA250	250	252	75	67,70

$$LW = LWA + KW$$

Ø (mm)	Facteur de correction Kw							
	63	125	250	500	1000	2000	4000	8000
80	6	4	3	0	-9	-10	-17	-24
100	6	4	3	0	-9	-10	-17	-24
125	4	2	1	0	-8	-10	-18	-24
160	5	4	3	0	-9	-10	-18	-22
200	4	2	5	-4	-10	-15	-20	-25
250	5	4	3	0	-9	-10	-18	-22

Ø (mm)	Trous ouverts	Atténuation acoustique (LWA)							
		Fréquences (Hz)							
		63	125	250	500	1000	2000	4000	8000
80	2	2,5	2	3	4,5	6	9	10	16
100	3	3	3,5	2,5	5,5	8,5	8,5	15	19
	5	1,5	2,5	1,5	3,5	6	6,5	12	17
125	3	5	6	5	5	12	13	19	21
	8	1	1,5	1,5	2,5	6	6	11	18
160	1	6,5	7	4	9,5	13	16	18	22
	5	3	3,5	2,5	5,5	8,5	8,5	15	20
200	2	4	6,5	2,5	5,5	13	14	18	16
	8	2	2	1	1,5	7	7	13	14
250	3	5	4	3	7	13	19	18	17
	10	2	3	1,5	2,5	7,5	11	14	13

RDA80

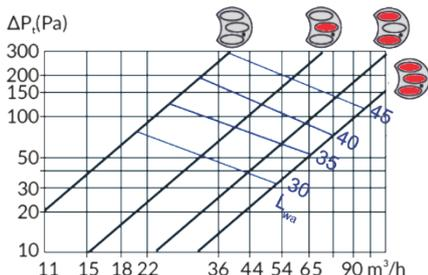

RDA100

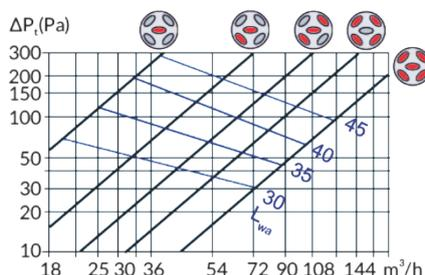

RDA125

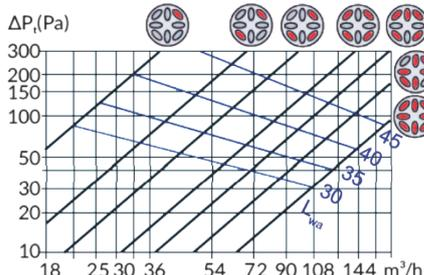

RDA160

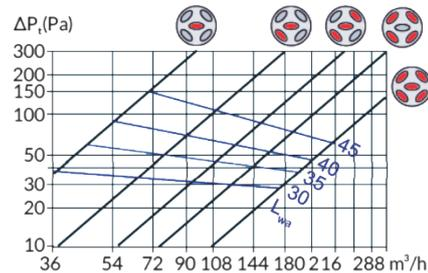

RDA200

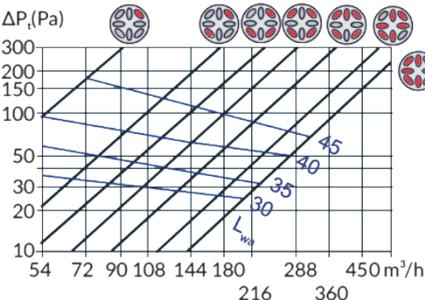

RDA250

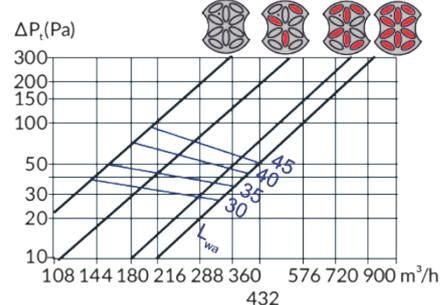

GAMME: VRRK - DEBIT CONSTANT

PRESENTATION



VRRK

DESCRIPTION

Régulateur de débit à débit constant.
Fonctionnement mécanique automatique, sans énergie auxiliaire.
Le débit est réglé en usine; il peut être modifié par l'installateur au besoin.

CONSTRUCTION

Acier galvanisé.
Température de fonctionnement : -30°C à +100°C
Version VRRKZ : équipé d'une isolation acoustique et thermique de 30mm d'épaisseur.
Possibilité de construction en acier inox.

Codification : **VRRK**
Modèle " " : Standard "Z" : isolation acoustique
... H (mm)
... B (mm)

DIMENSIONS

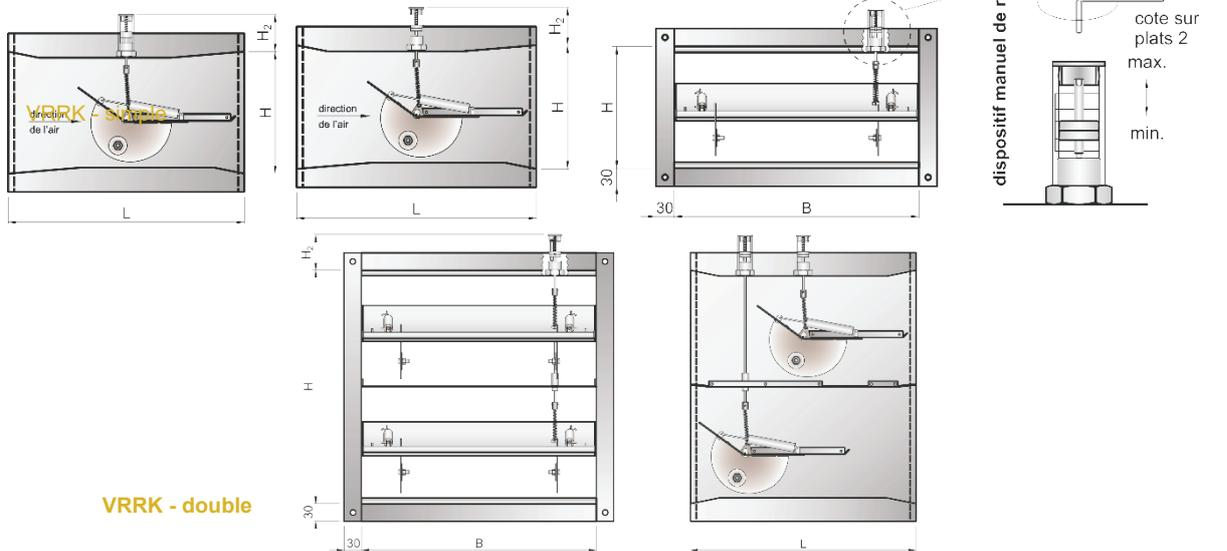

VRRK - double

SELECTION DES DEBITS

Débits mini et maxi (m3/h)								
(mm)	Construction simple					Construction double		
	B	H				B	H	
B	100	150	200	250	300	400	500	600
150	-	200 700	-	-	-	-	-	-
200	200 600	250 900	400 1000	-	-	-	-	-
250	-	300 900	400 1400	1300 2300	-	-	-	-
300	200 800	400 1500	500 2000	800 2700	700 3000	-	-	-
350	-	500 1100	700 2500	800 3200	1500 3000	-	-	-
400	300 1100	600 1800	600 2800	1000 3500	1100 4300	1200 5600	-	-
450	-	-	900 2500	1000 4000	1000 4500	-	-	-
500	-	-	1000 3500	1300 4300	1000 5500	2000 7000	2600 8600	-
550	-	-	-	1300 4000	-	-	-	-
600	-	-	1000 4500	1500 3500	1500 6500	2000 9000	3000 10000	3000 13000

COURBES DE FONCTIONNEMENT

Débit en fonction de la section

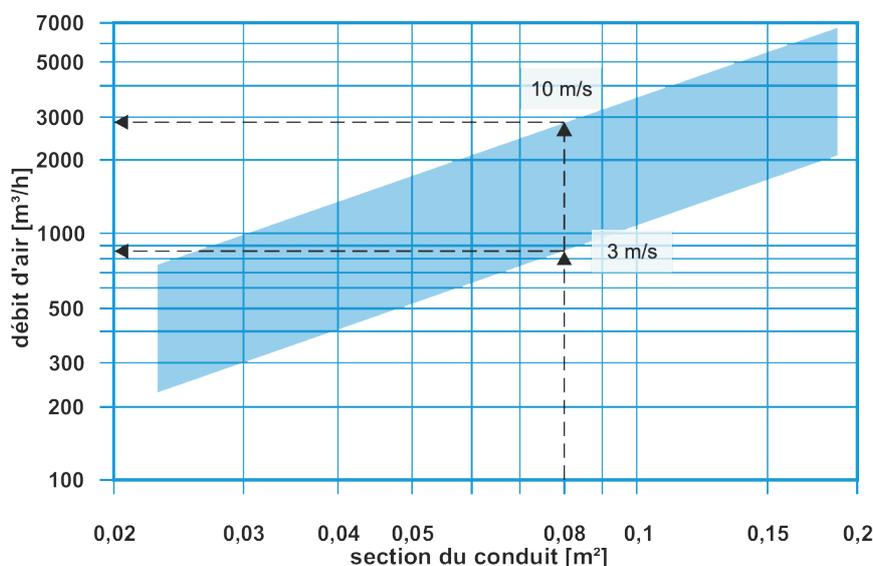

Pertes de charges en fonction de la vitesse d'air

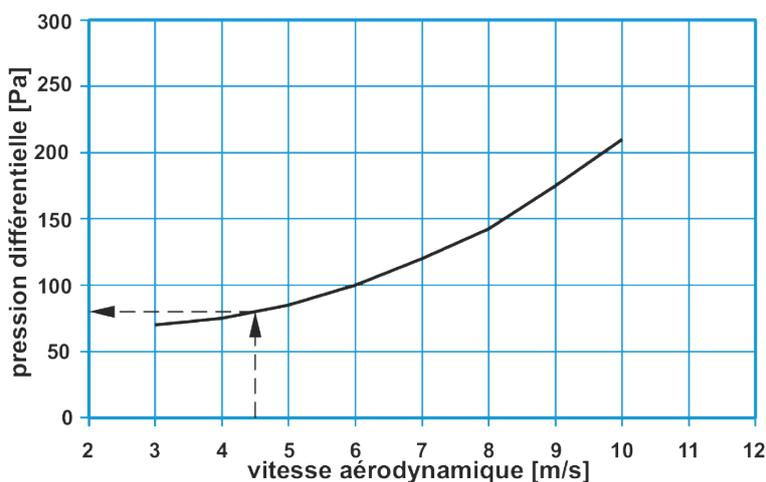

PRIX

Prix pour la version standard							
(mm)	Construction simple			Construction double			
	H						
B	150	200	250	300	400	500	600
150	416,00	399,00	-	-	-	-	-
200	416,00	352,00	435,75	-	-	-	-
250	416,00	416,00	455,00	-	-	-	-
300	359,00	368,00	455,00	435,00	-	-	-
350	445,00	445,00	455,00	-	-	-	-
400	445,00	384,00	461,00	461,00	720,00	-	-
500	-	461,00	461,00	474,00	746,00	810,00	-
600	-	486,00	-	480,00	800,00	848,00	874,00

VERSION ISOLEE (VRRKZ) : + 30%

VARIANTES - OPTIONS

MATERIAU :

Acier galvanisé (standard) ou inox.
Isolation phonique et thermique 30mm.

REGLAGE PNEUMATIQUE :

Réglage standard en usine, avec réglage variable grâce à un moteur pneumatique, pression de réglage 0.2 – 1.0 bar (pression maximale 1.3 bar).

REGLAGE ELECTRIQUE :

Réglage standard en usine.
Servo moteurs possibles : 2 positions (tout ou rien), proportionnel, interrupteur auxiliaire, tension de service 24V ou 230V.



KVZ5
+ commande manuelle

KVZ10
+ commande manuelle



DESCRIPTION

Clapet de dosage du débit d'air, montage en gaine.
Les clapets KVZ sont livrés avec axe nu (motorisable), moteur sur demande.
Mouvement contre rotatif des ailettes.
KVZ5 : Entraînement par roues dentées.
KVZ10 : Entraînement par biellettes

APPLICATION

Clapet de dosage permettant l'équilibrage des réseaux de ventilation de conditionnement et de traitement de l'air. Convient à tous types de locaux.

CONSTRUCTION

- KVZ5 :**
- Cadre en acier galvanisé
 - Ailettes en aluminium
 - Paliers en nylon (laiton sur demande)
 - Engrenages en nylon
- KVZ10 :**
- Cadre et ailettes en acier galvanisé
 - Paliers en nylon (laiton sur demande)
 - Variante possible en acier inoxydable (sur demande)

FINITION

Matériaux bruts.

FIXATION

Fixation par vis entre gaines.

CODIFICATION :



DIMENSIONS

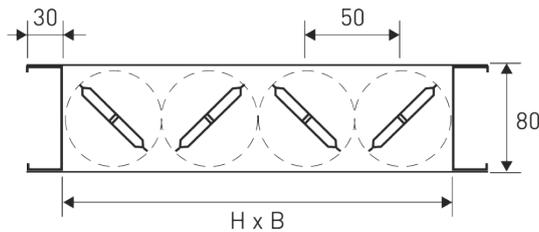

KVZ5

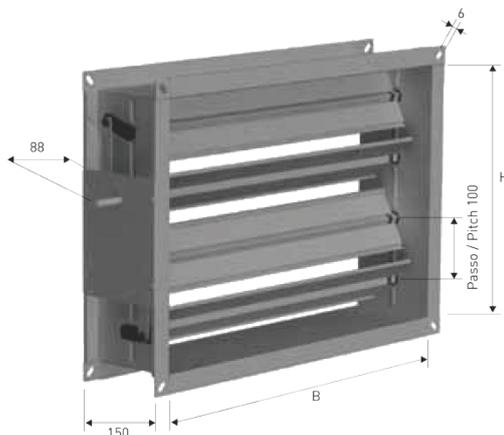

KVZ10

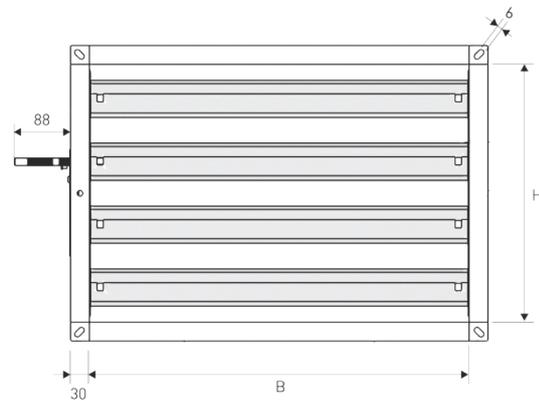

PRIX

Clapet de dosage KVZ5

Base	200	250	300	350	400	450	500	550	600	650	700
Hauteur	Prix	Prix	Prix	Prix	Prix	Prix	Prix	Prix	Prix	Prix	Prix
110	130,98	83,35	89,31	94,07	100,03	103,60	113,12	116,70	122,66	126,23	133,37
160	190,52	92,89	85,80	103,60	113,07	116,70	122,66	128,61	133,37	138,13	146,47
210	84,00	103,60	95,40	114,32	121,46	128,60	133,00	140,52	146,47	152,42	157,18
260	309,59	100,00	105,00	110,00	132,18	138,13	128,00	152,42	157,18	165,52	171,47
310	369,12	126,23	94,00	116,40	126,00	130,80	137,40	144,00	148,80	185,76	184,51
360	428,66	133,37	140,52	147,66	154,80	142,00	167,90	175,04	180,99	166,40	171,20
410	488,19	141,70	152,42	157,18	165,52	172,66	180,99	185,76	194,03	178,00	209,57
460	547,73	154,80	161,95	170,28	178,61	184,56	183,38	198,85	204,81	189,20	219,10
510	607,26	165,52	171,47	180,99	186,95	196,47	182,20	210,71	217,91	225,05	232,19
560	666,80	177,42	184,56	189,33	198,85	207,19	213,14	219,10	229,82	235,77	244,10
610	726,33	138,13	194,10	209,57	210,76	194,00	226,24	232,19	215,00	248,87	257,20
660	785,87	152,42	203,62	213,14	219,10	228,62	234,57	244,10	254,82	249,48	270,30
710	845,40	165,52	258,39	270,30	279,82	290,54	298,88	309,59	321,49	315,26	339,35

Clapet de dosage KVZ10

Base	200	300	400	500	600	800	1000	1200	1300	1400	1500	1600	1800	2000
Hauteur	Prix	Prix	Prix	Prix	Prix	Prix	Prix	Prix	Prix	Prix	Prix	Prix	Prix	Prix
210	88,12	86,00	94,00	111,93	120,27	134,56	135,20	166,70	188,14	196,47	203,62	211,96	227,43	242,91
310	103,60	111,93	121,46	129,80	138,13	155,99	175,04	192,90	223,86	233,39	241,73	250,05	267,91	286,97
410	117,89	128,61	122,80	148,84	142,80	160,00	198,85	196,40	258,39	270,30	278,63	289,35	309,59	329,83
510	132,18	144,09	153,61	166,70	177,42	200,05	200,00	220,00	294,11	306,02	315,54	327,45	351,26	372,70
610	146,47	157,18	171,47	183,38	196,47	199,20	246,48	272,68	328,64	341,74	354,84	367,94	392,94	419,13
710	161,95	175,04	188,14	201,24	215,53	244,10	271,49	298,88	363,17	378,66	391,75	406,04	434,61	462,00
810	175,04	189,33	203,62	219,10	234,57	264,34	295,31	326,26	400,09	415,56	429,85	445,33	476,28	504,87
910	188,14	203,62	220,28	236,96	254,82	286,97	319,12	352,46	434,61	451,28	466,76	483,44	515,59	548,92
1010	202,42	220,28	236,96	256,01	272,68	308,40	342,93	378,66	469,14	485,82	503,68	522,73	557,26	591,78
1110	216,71	235,77	256,01	272,68	291,73	329,83	367,94	404,84	504,87	525,11	541,77	560,83	597,74	635,84
1210	203,62	250,05	271,49	291,73	310,78	352,46	391,75	431,04	540,59	559,63	578,69	598,94	639,41	678,70
1310	241,73	265,54	288,16	309,59	329,83	373,89	416,75	459,62	573,92	595,35	617,98	639,41	682,28	723,96
1410	278,63	282,20	304,83	327,45	350,07	394,13	439,38	484,62	609,65	633,46	654,89	677,52	722,76	768,01
1510	315,54	296,49	320,31	345,31	367,94	416,75	464,38	512,01	644,18	669,18	691,81	716,81	764,44	812,06
1610	354,84	311,97	336,98	363,17	388,18	436,99	487,01	539,40	681,09	706,10	731,10	754,91	804,92	856,12
1710	391,75	328,64	353,64	381,03	406,04	459,62	512,01	564,40	715,62	741,82	768,01	794,20	846,60	897,80
1810	429,85	342,93	370,32	398,89	425,09	481,05	535,82	591,78	750,15	778,73	804,92	832,31	888,27	941,85
1910	466,76	358,41	386,98	416,75	445,33	502,48	559,63	617,98	784,68	815,63	843,03	871,60	928,75	985,91
2010	503,68	373,89	403,66	434,61	464,38	525,11	583,45	644,18	819,21	851,36	879,94	910,89	970,43	1029,96

Sur demande :
 Pas de 150mm et de 200mm
 Finition Inox (pas de 100mm)
 Autres dimensions ? Côtes sur mesure ?
 Pensez à nous consulter.

ACCESSOIRES

Commande manuelle pour KVZ5



KVZ5COMMANDE	
Modèle	Prix
KVZ5COMMANDE	16.00

Commande manuelle pour KVZ10



KVZ10COMMANDE	
Modèle	Prix
KVZ10COMMANDE	16.00

KVA



KVA + moteur monté

DESCRIPTION

Clapet de dosage du débit d'air, montage en gaine.
Le clapet KVA est livré avec axe nu (motorisable), moteur sur demande.
Mouvement contre rotatif des ailettes.
Entrainement par roues dentées.

APPLICATION

Clapet de dosage permettant l'équilibrage des réseaux de ventilation de conditionnement et de traitement de l'air. Convient à tous types de locaux.

CONSTRUCTION

Cadre et ailettes en aluminium.
Paliers en nylon (laiton sur demande).
Engrenages en nylon.

FINITION

Cadre et ailettes couleur aluminium.
Paliers et engrenage noir.

FIXATION

Fixation par vis entre gaines.

CODIFICATION :



DIMENSIONS

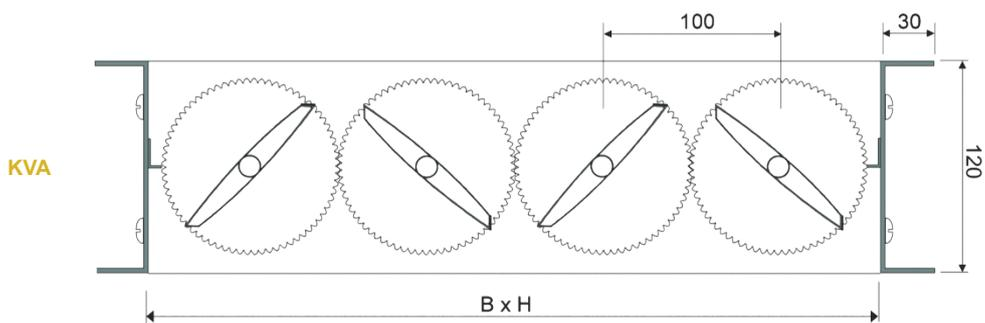

KVA

Axe motorisable

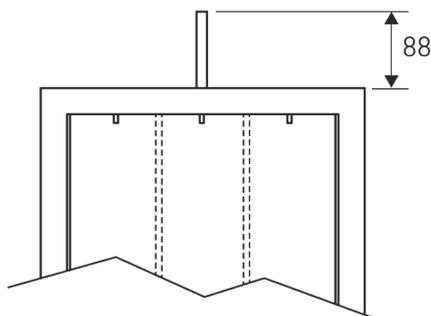

PRIX



KVA

Clapet de dosage KVA

Base	200	300	400	500	600	700	800	900	1000	1100	1200	1300	1400	1500
Hauteur	Prix	Prix	Prix	Prix	Prix	Prix	Prix	Prix	Prix	Prix	Prix	Prix	Prix	Prix
210	91,69	97,64	104,79	109,55	125,03	138,13	151,23	164,33	178,61	191,71	204,81	225,05	236,96	244,10
310	101,21	120,27	133,37	145,27	164,33	178,61	216,40	213,14	222,67	240,53	252,44	283,40	297,68	309,59
410	126,23	145,27	159,56	176,24	194,10	213,14	232,19	248,87	266,73	286,97	303,63	340,55	357,21	369,12
510	151,23	177,42	188,14	213,14	239,34	256,01	272,68	297,68	315,54	340,55	357,21	406,04	425,09	445,33
610	175,04	197,67	226,24	244,10	260,77	283,40	307,21	329,83	348,89	371,51	394,13	451,28	476,28	484,62
710	184,56	204,81	232,19	259,59	275,06	294,11	315,54	341,74	363,12	385,80	410,80	469,14	489,39	502,48
810	204,81	232,19	259,59	279,82	306,02	333,40	357,21	381,03	406,04	426,28	459,62	527,49	546,54	566,78
910	227,43	258,39	283,40	310,78	338,17	369,12	396,52	421,52	453,67	481,05	509,63	585,83	612,03	631,08
1010	252,44	283,40	311,97	342,93	375,08	406,04	432,24	464,38	496,53	527,49	560,83	641,80	670,38	689,42
1110	275,06	311,97	341,74	373,89	410,80	441,76	476,28	507,25	537,02	573,92	607,26	701,33	734,67	760,87
1210	204,81	333,40	369,12	406,04	445,33	479,87	510,82	546,54	587,03	622,75	653,70	759,68	789,45	825,17
1310	252,44	363,17	400,09	313,17	476,28	519,16	554,88	589,40	626,32	662,04	707,28	816,83	856,12	876,37
1410	303,63	384,61	426,28	469,14	510,82	548,92	589,40	631,08	673,95	710,85	760,87	882,32	912,09	966,86
1510	357,21	417,95	457,24	502,48	546,54	588,21	638,23	681,09	721,58	759,68	801,35	937,09	975,19	1262,15
1610	394,13	438,19	484,62	532,25	579,88	622,75	670,38	716,81	760,87	808,49	854,94	987,10	1033,54	-
1710	410,80	464,38	516,77	564,40	610,84	658,47	706,10	759,68	801,35	854,94	902,56	1052,59	1095,45	-
1810	459,62	489,39	544,16	594,17	642,98	696,56	754,91	796,59	847,79	902,56	947,81	1110,94	1152,61	-
1910	509,63	515,59	571,54	627,51	681,09	728,72	784,68	837,08	863,26	947,81	991,87	1165,70	1218,10	-
2010	560,83	542,97	600,12	659,66	710,85	769,20	828,74	876,37	939,47	994,24	1049,02	1226,43	1275,25	-

ACCESSOIRES

Commande manuelle



KVACOMMANDE	
Modèle	Prix
KVACOMMANDE	19,06



KVE

DESCRIPTION

Clapet étanche de dosage du débit d'air.
 Etanchéité classe 4 (norme EN 1751).
 Le clapet KVE est livré avec axe nu (motorisable), moteur sur demande.
 Mouvement contre rotatif des ailettes.
 Entraînement par roues dentées.

APPLICATION

Clapet de dosage permettant l'équilibrage des réseaux de ventilation de conditionnement et de traitement de l'air. En position fermée, le clapet est étanche.
 Convient à tous types de locaux.

CONSTRUCTION

Cadre en acier galvanisé.
 Ailettes en aluminium.
 Paliers en nylon (laiton sur demande).
 Engrenages en nylon.

FINITION

Matériaux bruts.
 Paliers et engrenage noir.

FIXATION

Fixation par vis entre gaines.

CODIFICATION



DIMENSIONS

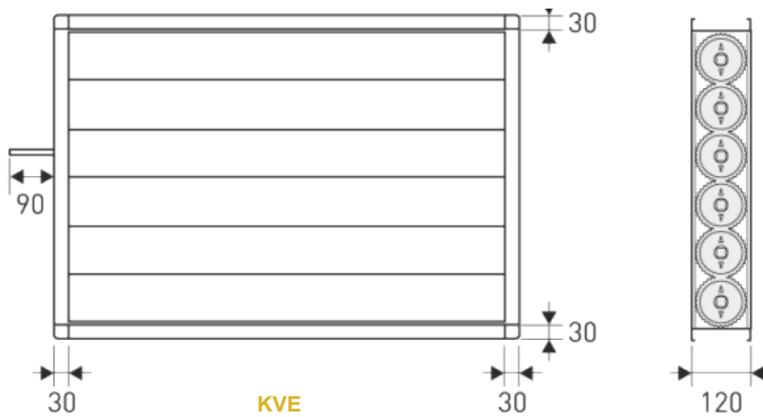

PRESSION ADMISE PAR LES AILETTES

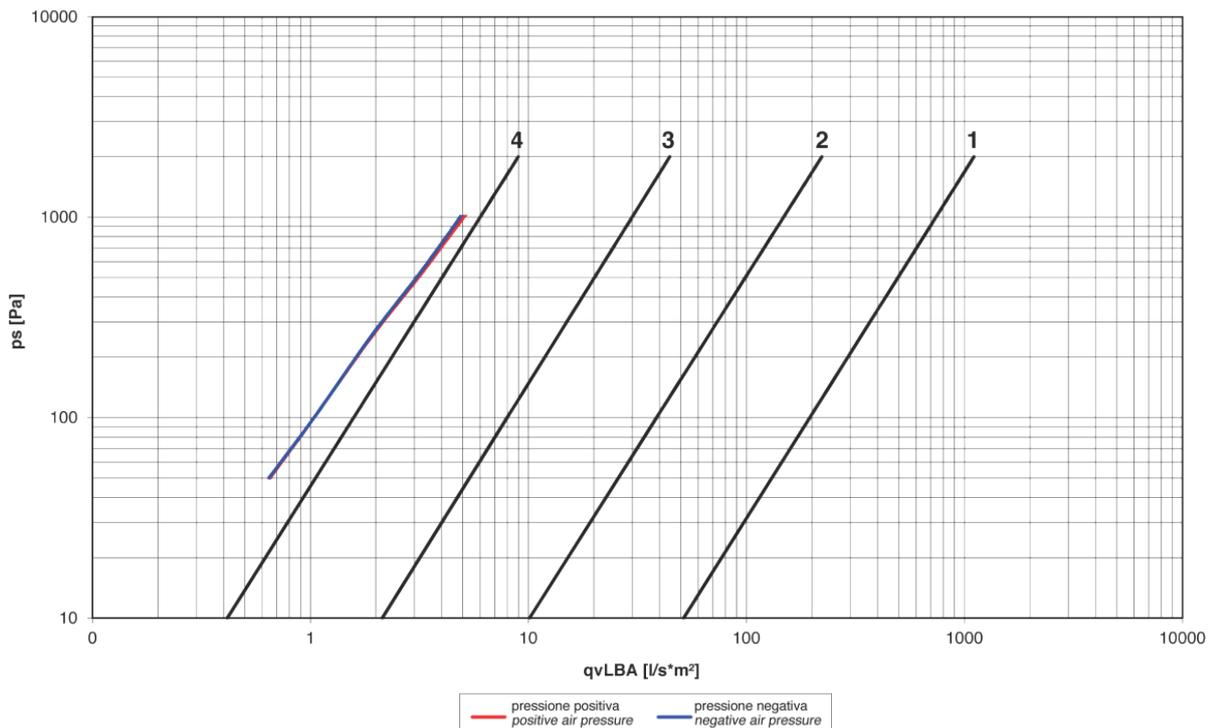

PRESSION ADMISE PAR LE CADRE

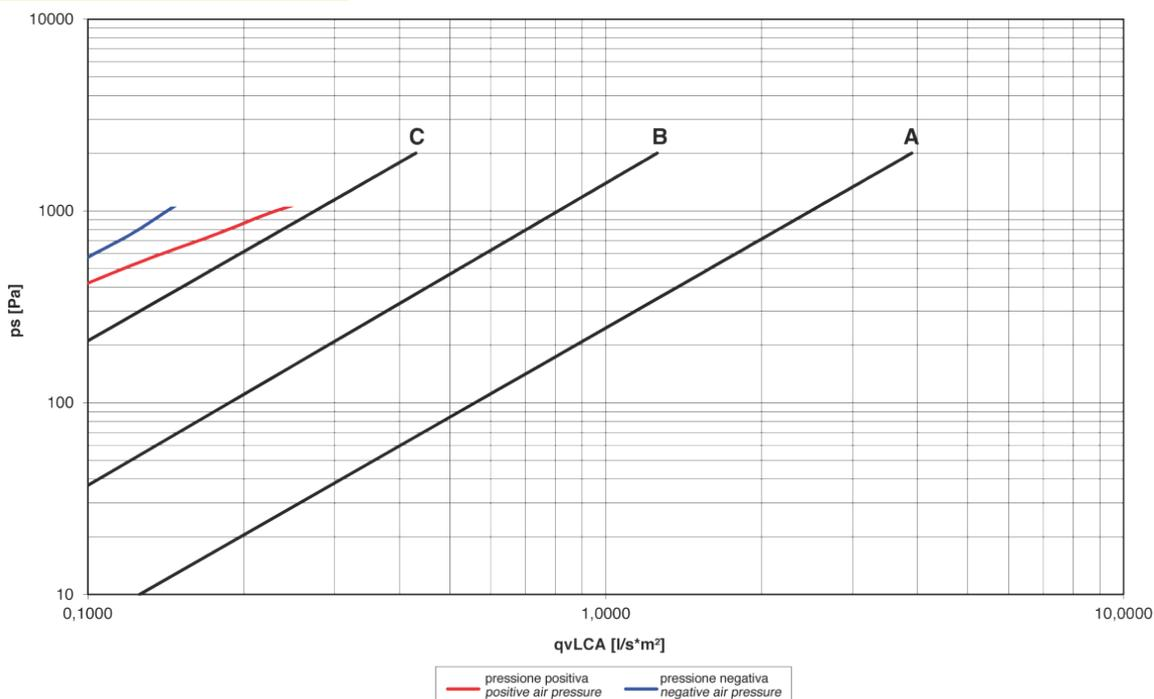

PRIX

Clapet de dosage étanche KVE														
Base	200	300	400	500	600	700	800	900	1000	1100	1200	1300	1400	1500
Hauteur	Prix	Prix	Prix	Prix	Prix	Prix	Prix	Prix	Prix	Prix	Prix	Prix	Prix	Prix
210	367,94	386,98	407,23	426,28	439,38	459,62	479,87	498,91	517,96	531,06	550,11	571,54	590,60	609,65
310	407,23	426,28	452,47	471,53	492,96	517,96	537,02	558,45	577,49	603,69	622,75	642,98	669,18	688,24
410	446,52	465,57	495,34	517,96	544,16	571,54	596,55	615,60	642,98	669,18	694,19	721,58	747,77	772,77
510	479,87	512,01	537,02	571,54	596,55	622,75	656,09	682,28	707,28	740,62	766,82	793,02	826,35	851,36
610	517,96	550,11	571,54	615,60	650,13	682,28	715,62	740,62	772,77	807,31	839,45	871,60	904,94	937,09
710	558,45	590,60	626,32	662,04	701,33	734,67	772,77	807,31	839,45	871,60	910,89	943,04	983,53	1015,68
810	596,55	628,70	675,13	707,28	747,77	793,02	826,35	864,46	904,94	937,09	983,53	1015,68	1062,11	1094,26
910	628,70	675,13	715,62	760,87	800,16	845,40	884,70	929,95	970,43	1008,53	1054,97	1100,22	1140,70	1178,80
1010	669,18	715,62	760,87	807,31	851,36	897,80	943,04	1002,58	1035,91	1081,17	1127,60	1172,84	1219,29	1257,39
1110	707,28	753,73	807,31	851,36	904,94	950,19	1002,58	1054,97	1100,22	1146,66	1193,09	1244,29	1297,87	1341,93
1210	550,11	785,87	851,36	904,94	957,33	1008,53	1062,11	1114,51	1159,75	1212,15	1263,34	1316,93	1376,46	1420,52
1310	622,75	832,31	897,80	950,19	1054,97	1062,11	1114,51	1172,84	1225,24	1284,77	1335,97	1395,51	1455,04	1506,24
1410	694,19	878,75	937,09	1002,58	1159,75	1114,51	1172,84	1231,19	1290,73	1349,08	1408,61	1466,95	1532,44	1584,83

Autres dimensions ? Côtes sur mesure ? Pensez à nous consulter.

ACCESSOIRES

Commande manuelle



KVE	
Modèle	Prix
COMMANDEKVE	18,60



DESCRIPTION

Volet de surpression pour montage en gaine.
Sens de montage indifférent.
KSZ5 : pas de 50mm.
KSZ10 : pas de 100mm.

APPLICATION

Volet de surpression permettant l'obturation des réseaux de ventilation de conditionnement et de traitement de l'air. Convient à tous types de locaux.

CONSTRUCTION

Cadre en acier galvanisé.
Ailettes en aluminium.
Paliers en nylon.
Sur demande :
- Paliers en laiton
- Cadre en aluminium

FINITION

Matériaux bruts.

FIXATION

Fixation par vis entre gaines.

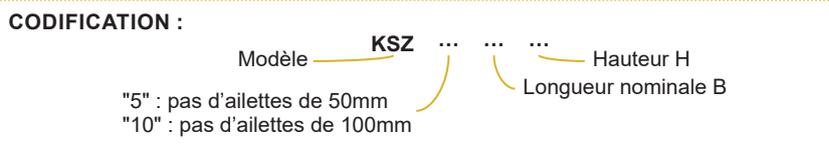

DIMENSIONS



DIAGRAMME DE PERTES DE CHARGES



PRIX

Modèle KSZ5

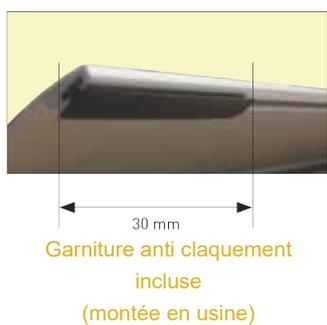
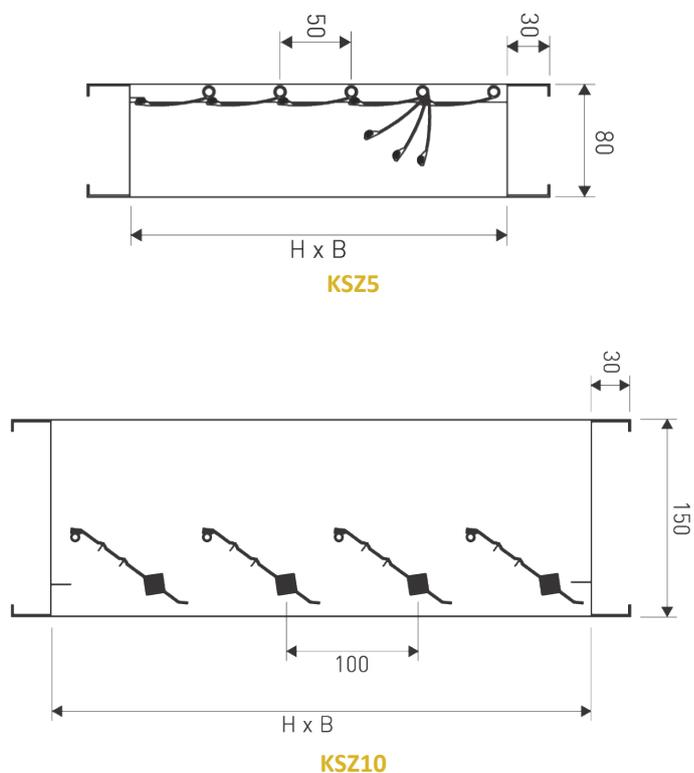
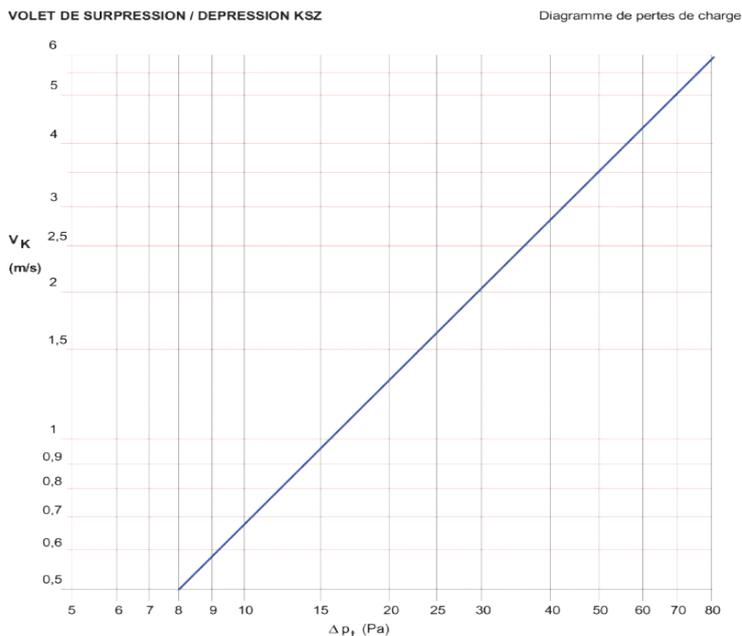

Côtes B x H (mm)	KSZ5
B x H	Prix
200x210	115,50
200x310	119,07
300x210	71,00
300x310	128,61
300x410	150,04
300x510	164,33
300x610	178,61
400x210	91,00
400x310	105,00
400x410	112,00
400x510	128,00
400x610	133,00
400x810	157,00
500x210	95,00
500x310	107,00
500x410	118,00
500x510	132,00
500x610	148,00
500x810	172,00
500x1010	210,00
500x1210	245,00

Modèle KSZ5 (suite)



Côtes B x H (mm)	KSZ5
B x H	Prix
600x210	151,23
600x310	172,66
600x410	252,80
600x510	206,00
600x610	232,19
600x810	273,87
600x1010	320,00
800x310	196,47
800x410	221,48
800x510	242,91
800x610	267,91
800x810	315,54
800x1010	361,98
1000x310	221,48
1000x410	246,48
1000x510	275,06
1000x610	297,68
1000x810	458,00
1000x1010	401,27
1200x510	303,63
1200x610	332,21
1200x810	385,80
1200x1010	440,56

Modèle KSZ10



Côtes B x H (mm)	KSZ10
B x H	Prix
200x210	69,07
200x310	78,60
300x210	76,21
300x310	89,31
300x410	97,64
300x510	108,36
300x610	119,07
400x210	84,55
400x310	95,26
400x410	107,17
400x510	120,27
400x610	130,98
400x810	142,89
500x210	90,50
500x310	104,79
500x410	117,89
500x510	129,80
500x610	142,89
500x810	169,09
500x1010	194,10
500x1210	221,48

Modèle KSZ10 (suite)



Côtes B x H (mm)	KSZ10
B x H	Prix
600x210	100,03
600x310	114,32
600x410	126,23
600x510	140,52
600x610	154,80
600x810	182,19
600x1010	210,76
600x1210	236,96
800x310	126,23
800x410	144,09
800x510	160,75
800x610	176,24
800x810	208,38
800x1010	239,34
800x1210	270,30
1000x310	232,19
1000x410	265,54
1000x510	292,92
1000x610	300,06
1000x810	331,03
1000x1010	285,00
1000x1210	340,00
1200x510	302,00
1200x610	315,00
1200x810	365,00
1200x1010	345,00
1200x1210	371,00

Sur demande :
Cadre en aluminium, Paliers en laiton
Autres dimensions ? Côtes sur mesure ?
Pensez à nous consulter.

GAMME: BELIMO

SERVOMOTEURS TOUT OU RIEN



CM230L/CM24L

DESCRIPTION

2 Nm, 75 s.
 Tout-ou-rien, 3 points.
 Réglage manuel Débrayage du réducteur avec aimant.
 Commande à 1 ou 2 fils.
 Raccordement câble PVC 1m, 3x0.75mm².
 Limitation de l'angle de rotation mécanique, intégrée.
 Entraînement du clapet emboîtement 8x8mm.

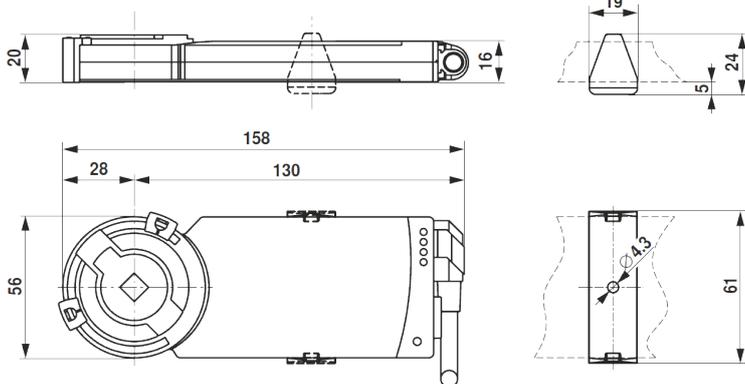

AC 230 V, ouvert-fermé

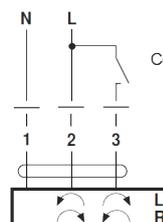

AC 230 V, 3 points

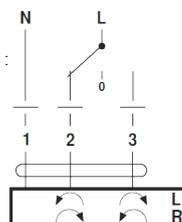

Couleur des câbles :
 1 = bleu
 2 = marron
 3 = blanc

Câblage CM230L

AC 24 V, ouvert-fermé

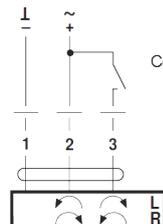

AC 24 V, 3 points

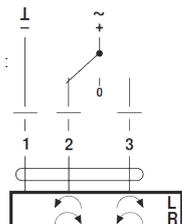

Couleur des câbles :
 1 = noir
 2 = rouge
 3 = blanc

Câblage CM24L

Modèle	Couple	Surface clapet max	Tension	Puissances consommées (W)		Indice Protection	Niveau sonore (dB(A))	Poids (kg)	Prix
	(Nm)	(m ²)	(V)	Au repos	En fonction				
CM230L	2	0.4	230	1	1.5	IP54	35	0.25	194,00
CM24L	2	0.4	24	0.2	0.5	IP54	35	0.24	172,00



LM230A/ LM24A

DESCRIPTION

5 Nm, 150 s, 95°. Tout-ou-rien, 3 points.
 IP 54, Réglage manuel avec bouton-poussoir.
 Commande à 1 ou 2 fils.
 Raccordement câble PVC 1m.
 Sens de rotation réversible (droite/gauche).
 Limitation de l'angle de rotation mécanique, intégrée.
 Entraînement du clapet noix d'entraînement universelle.

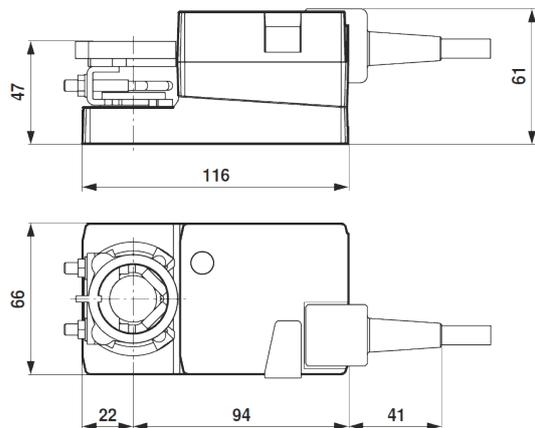

AC 230 V, ouvert-fermé

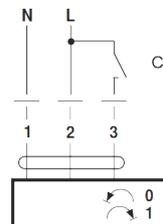

AC 230 V, 3 points

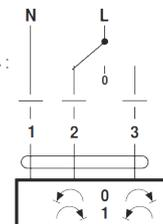

Couleur des câbles :
 1 = bleu
 2 = marron
 3 = blanc

Câblage LM230A

AC 24 V, ouvert-fermé

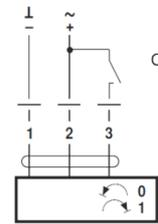

AC 24 V, 3 points

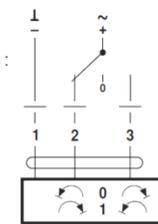

Couleur des câbles :
 1 = noir
 2 = rouge
 3 = blanc

Câblage LM24A

Modèle	Couple	Surface clapet max	Tension	Puissances consommées (W)		Indice Protection	Niveau sonore (dB(A))	Poids (kg)	Prix
	(Nm)	(m ²)	(V)	Au repos	En fonction				
LM230A	5	1	230	0.5	1.5	IP54	35	0.50	208,00
LM24A	5	1	24	0.2	1	IP54	35	0.49	208,00

SERVOMOTEURS TOUT OU RIEN (SUITE)



**NM230A
& NM24A**

DESCRIPTION

10 Nm, 150 s, 95°. Tout-ou-rien, 3 points.
IP 54, Réglage manuel avec bouton-poussoir.
Commande à 1 ou 2 fils.
Raccordement câble PVC 1m.
Sens de rotation réversible (droite/gauche).
Limitation de l'angle de rotation mécanique, intégrée.
Entraînement du clapet noix d'entraînement universelle.

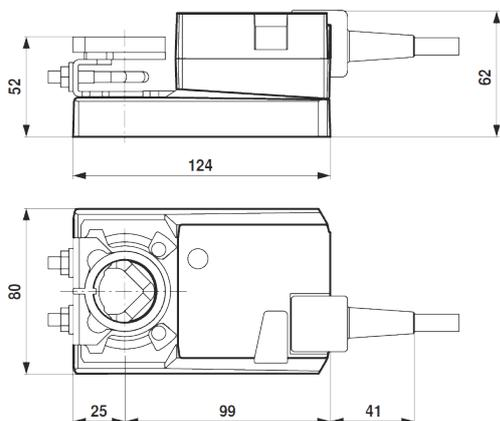

AC 230 V, ouvert-fermé

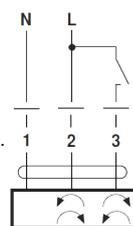

Couleur des câbles :
1 = bleu
2 = marron
3 = blanc

AC 230 V, 3 points

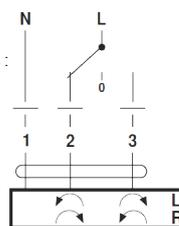

Câblage NM230A

AC 24 V, ouvert-fermé

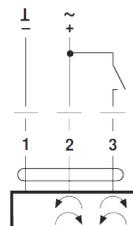

Couleur des câbles :
1 = noir
2 = rouge
3 = blanc

AC 24 V, 3 points

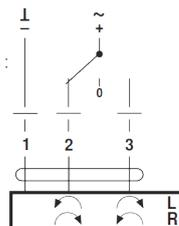

Câblage NM24A

Modèle	Couple	Surface clapet max	Tension	Puissances consommées (W)		Indice Protection	Niveau sonore	Poids	Prix
	(Nm)	(m²)	(V)	Au repos	En fonction		(dB(A))	(kg)	
NM230	10	2	230	0.6	2.5	IP54	35	0.77	179,00
NM24A	10	2	24	0.2	1.5	IP54	35	0.75	251,00

SERVOMOTEURS TOUT OU RIEN A RESSORT DE RAPPEL



**TF230
& TF24**

DESCRIPTION

Servomoteur à ressort de rappel.
2.5 Nm, < 75 s, 95°.
Tout-ou-rien.
Temps de marche ressort < 25 s.
Commande Tout-ou-rien à 1 fil.
Raccordement câble PVC 1m.
Entraînement du clapet noix d'entraînement universelle.
Sens de rotation réversible (droite/gauche).
Limitation de l'angle de rotation mécanique, intégrée.

AC 230 V, ouvert-fermé

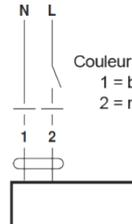

Couleur des câbles :
1 = bleu
2 = marron

Câblage TF230

AC/DC 24 V, ouvert-fermé

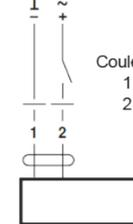

Couleur des câbles :
1 = noir
2 = rouge

Câblage TF24

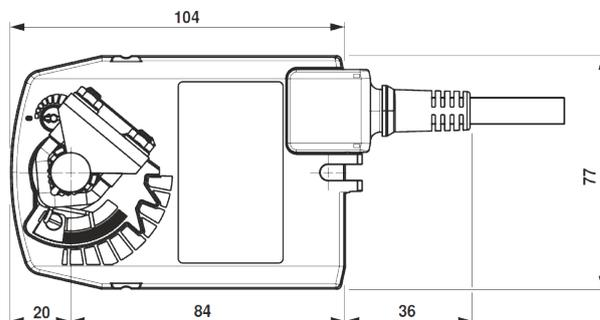
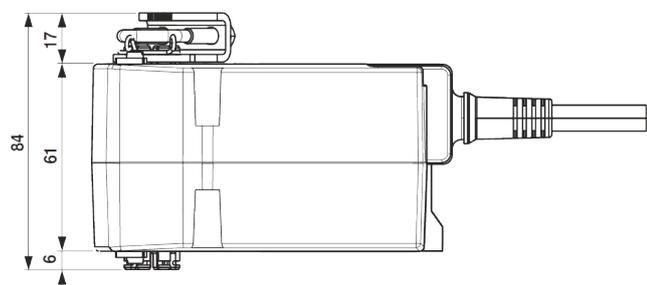

Modèle	Couple	Surface clapet max	Tension	Puissances consommées (W)		Indice Protection	Niveau sonore	Poids	Prix
	(Nm)	(m²)	(V)	Au repos	En fonction		(dB(A))	(kg)	
TF230	2.5	0.4	230	1.5	2.5	IP42	50	0.69	285,00
TF24	2.5	0.4	24	1.5	2.5	IP42	50	0.69	263,00

GAMME : BELIMO

SERVOMOTEURS TOUT OU RIEN A RESSORT DE RAPPEL (SUITE)



LF230/LF24

DESCRIPTION

4 Nm, 40...75 s (0...4 Nm), 95°. Tout-ou-rien.
 Temps de marche ressort < 20 s.
 Commande Tout-ou-rien à 1 fil.
 Raccordement câble PVC 1m.
 Entraînement du clapet noir d'entraînement universelle.
 Sens de rotation réversible (droite/gauche).
 Limitation de l'angle de rotation mécanique, intégrée.

AC 230 V, ouvert-fermé AC/DC 24 V, ouvert-fermé

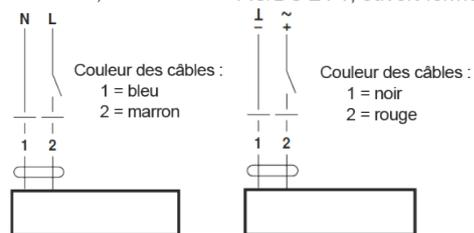

Câblage LF230

Câblage LF24

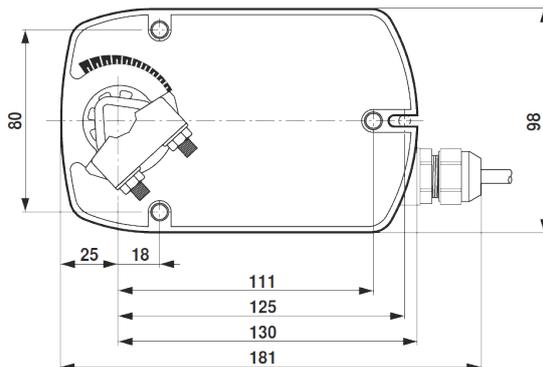
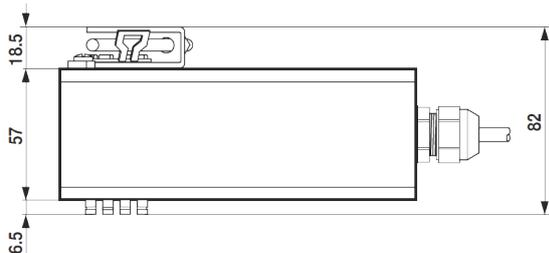

Modèle	Couple	Surface clapet max	Tension	Puissances consommées (W)		Indice Protection	Niveau sonore	Poids	Prix
	(Nm)	(m²)	(V)	Au repos	En fonction		(dB(A))	(kg)	
LF230	4	0.8	230	3	5	IP54	50	1.70	350,00
LF24	4	0.8	24	2.5	5	IP54	50	1.50	320,00



LF230S/LF24S

4 Nm, 40...75 s (0...4 Nm), 95°.
 Tout-ou-rien, 1 inverseur.
 Temps de marche ressort < 20 s.
 Commande Tout-ou-rien à 1 fil.
 Raccordement câble PVC 1m.
 Contact(s) auxiliaire(s) 0...100 % réglable.
 Pouvoir de coupure 1 mA...3(0,5)A, AC 250 V.
 Entraînement du clapet noir d'entraînement universelle.
 Sens de rotation réversible (droite/gauche).
 Limitation de l'angle de rotation mécanique réglable.

AC 230 V, ouvert-fermé

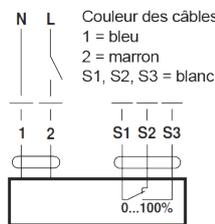

Câblage LF230S

AC/DC 24 V, ouvert-fermé

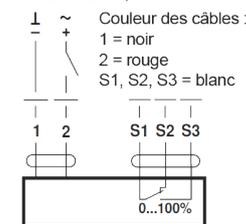

Câblage LF24S

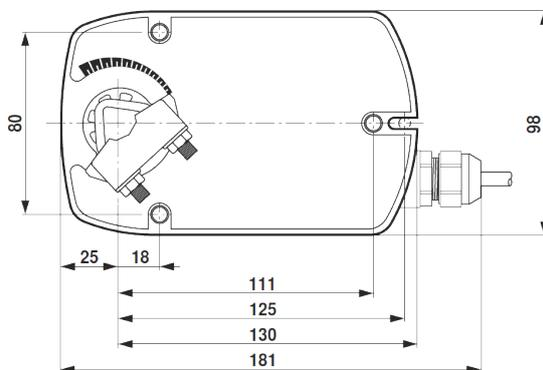
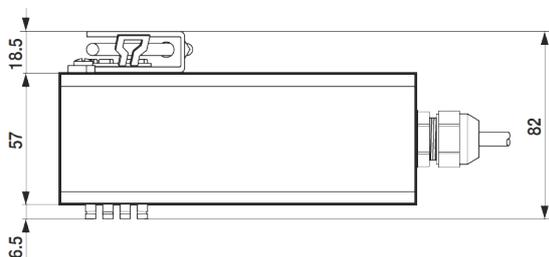

Modèle	Couple	Surface clapet max	Tension	Puissances consommées (W)		Indice Protection	Niveau sonore	Poids	Prix
	(Nm)	(m²)	(V)	Au repos	En fonction		(dB(A))	(kg)	
LF230S	4	0.8	230	3	5	IP54	50	1.80	397,00
LF24S	4	0.8	24	2.5	5	IP54	50	1.60	372,00

SERVOMOTEURS A RESSORT DE RAPPEL



SFA

DESCRIPTION

20 Nm, < 75 s, 95°. Tout-ou-rien.
 IP 54, Réglage manuel avec blocage de position intégré.
 Temps de marche ressort < 20 s.
 Raccordement câble PVC 1m.
 Entraînement du clapet noix d'entraînement universelle.
 Sens de rotation réversible (droite/gauche).
 Limitation de l'angle de rotation mécanique, intégrée.

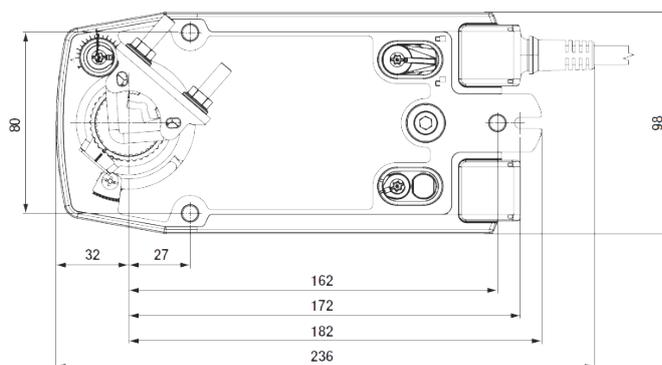
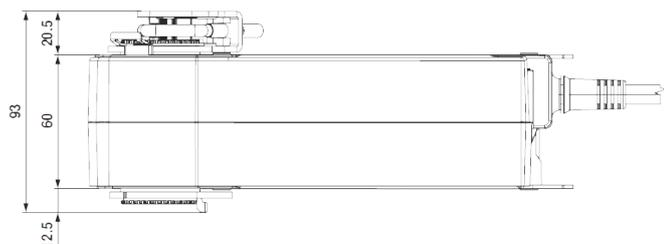
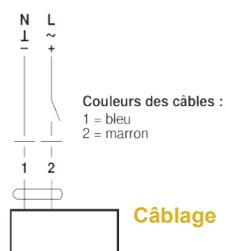

Modèle	Couple	Surface clapet max	Tension	Puissances consommées (W)		Indice Protection	Niveau sonore	Poids	Prix
	(Nm)	(m²)	(V)	Au repos	En fonction		(dB(A))	(kg)	
SFA	20	4	230	3.5	7	IP54	45	2.2	575,00



SFAS2/
SFA24AS2

DESCRIPTION

20 Nm, < 75 s, 95°. Tout-ou-rien, 2 inverseurs.
 IP 54, Réglage manuel avec blocage de position intégré.
 Temps de marche ressort < 20 s.
 Raccordement câble PVC 1m.
 Contact(s) auxiliaire(s) 2 x intégrés.
 Entraînement du clapet noix d'entraînement universelle.
 Sens de rotation réversible (droite/gauche).
 Limitation de l'angle de rotation mécanique, intégrée.

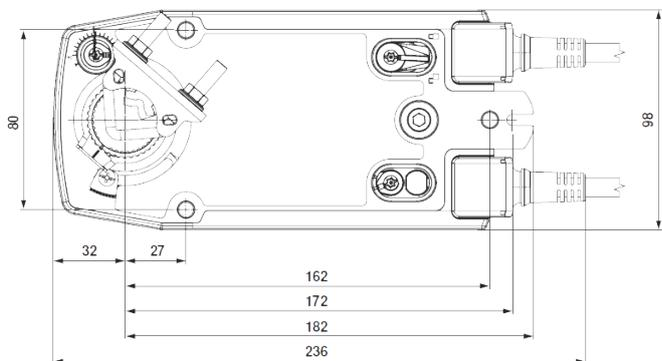
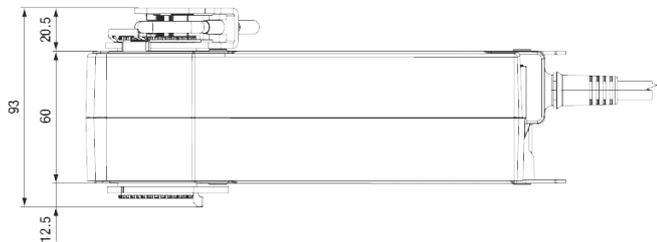
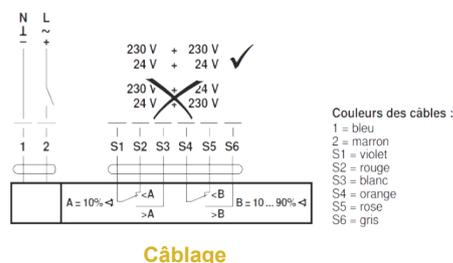

Modèle	Couple	Surface clapet max	Tension	Puissances consommées (W)		Indice Protection	Niveau sonore	Poids	Prix
	(Nm)	(m²)	(V)	Au repos	En fonction		(dB(A))	(kg)	
SFAS2	20	4	230	3.5	7	IP54	45	2.4	630,00
SFA24AS2	20	4	24	3.5	7	IP54	45	2.4	566,00



THERM1TPTE530B/531B

DESCRIPTION

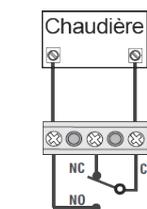
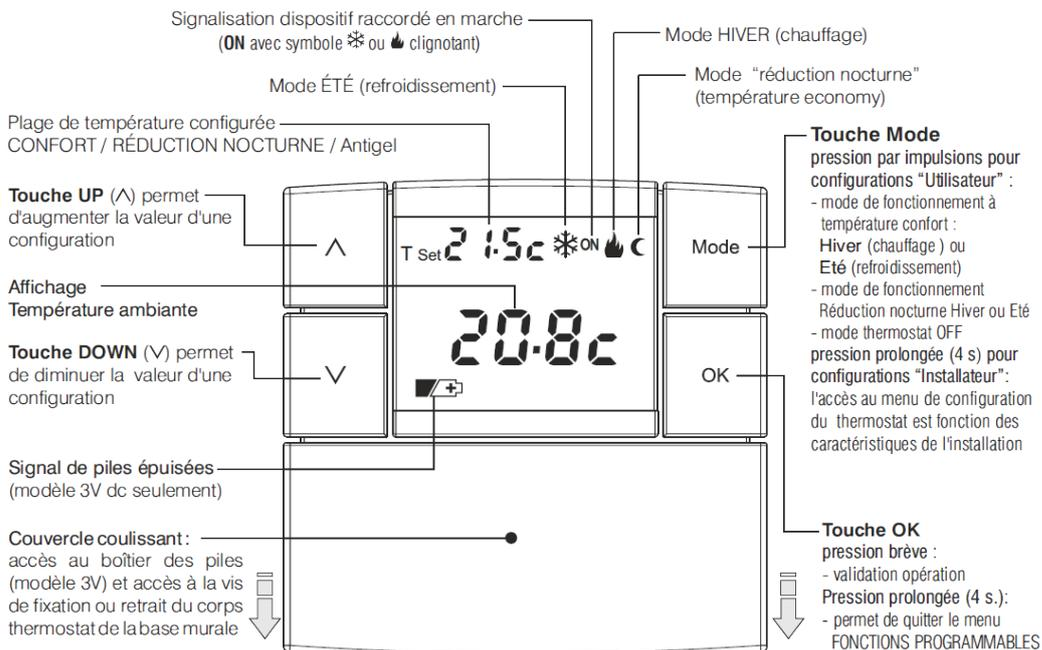

Raccordement à une chaudière

Câblage

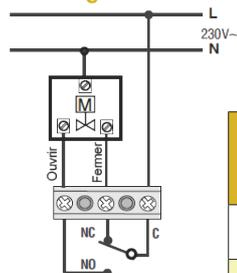

Raccordement à un volet motorisé

Modèle	Plage Temp. (°C)	Contact	Tension	Protection	Dimensions (mm)	Prix
THERM1TPTE530B	0 à 50	Relais	3V (2 piles AAA)	IP30	84x84x 23	85,00
THERM1TPTE531B	0 à 50	Relais	230 V 50 / 60 Hz	IP30	84x84x 23	83,00

THERMOSTATS PERRY - RADIO



THERM1TXTETX04RX01



1TXRX01P

DESCRIPTION

Thermostat digital sans fil.
 Permet la régulation de la température ambiante.
 Transmission du signal sans fil, garantie par une double transmission du message.

Emetteur :

- Ecran LCD 2"1/3
- Alimentation électrique émetteur : 2 piles 1.5V type AA alcaline

Récepteur :

- Récepteur radio à 1 canal
- 1 relai pour la commande d'un volet motorisé, ventilateur ventilo-convecteurs ou autre
- Indicateur puissance signal
- Alimentation électrique : 230V/AC

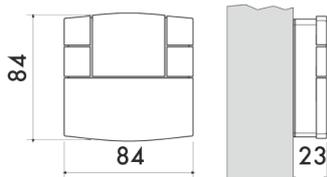

Modèle	Plage Temp. (°C)	Contact	Protection	Dimensions (mm)	Prix
THERM1TXTETX04RX01 + 1TXRX01P	-5 à +55	Relais	IP30	84x84x 23	255,00

GAMME: DELTA DORE - EBERLE

THERMOSTATS DELTA DORE - FILAIRE



THERMOSTATD20

DESCRIPTION

Adapté pour le chauffage et la climatisation du logement.
Taille réduite permettant une installation discrète.
Facilité de lecture grâce à son écran LCD rétroéclairé.
Régulation chrono-proportionnelle pour pompe à chaleur réversible.
3 modes de fonctionnement : Chaud (Heat), Froid (Cool), Arrêt.
Réglage de consigne par mode.
Affichage de la température d'ambiance ou de consigne.
2 piles alcalines LR3 fournies.

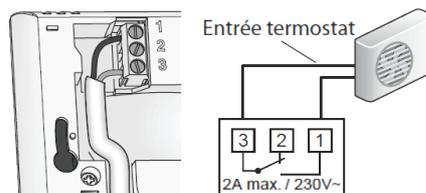

Câblage

Modèle	Plage Temp. (°C)	Tension	Protection	Courant de commutation	Dimensions (mm)	Prix
THERMOSTATD20	5 - 40	230V - 60Hz	IP30	2A, 230V	80xL80xP23	124,00

THERMOSTATS DELTA DORE - RADIO



THERMOSTATD20RA



DESCRIPTION

Adapté pour le chauffage et la climatisation du logement.
Taille réduite permettant une installation discrète.
Facilité de lecture grâce à son écran rétroéclairé.
Régulation tout ou rien.
3 modes de fonctionnement : Chaud (Heat), Froid (Cool), Arrêt.
Réglage de consigne par mode.
2 piles alcalines LR3 fournies.
Fréquence de communication entre le thermostat et le récepteur : 868 MHz

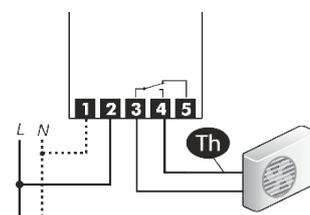

Câblage

Modèle	Plage Temp. (°C)	Tension	Protection	Courant de commutation	Dimensions (mm)	Prix
THERMOSTATD20RA	5 - 40	230V-60Hz	IP40	5A, 230V	thermostat : 80xL80xP23 récepteur : 50x170x25	334,00

THERMOSTATS EBERLE - FILAIRE



THERMOSTAT6731

DESCRIPTION

Thermostats pour conditionnement d'air (domestique et bureau).

- Design attractif
- Technologie du bimétal avec boucle thermique et haute précision
- Montage en surface ou directement sur boîtier avec trous de fixation verticaux ou sur rail DIN avec clip
- Bornes facilement repérables et disposées dans un espace accessible pour une installation facile et rapide
- Couleur boîtier : blanc (identique au RAL 9010)
- Bouton de réglage de limitation de plage à l'intérieur
- Interrupteur : chauffage / rafraîchissement

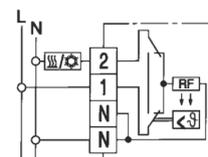

Câblage

Modèle	Plage Temp. (°C)	Contact	Tension	Protection	Courant de commutation	Dimensions (mm)	Prix
THERMOSTAT6731	5 à 30	inverseur	230 V/AC 50/60 Hz	IP30/isolé	10mA - 10A chauff., 10mA - 5A rafraîch.	75x75x25.5	74,00



THERMOSTAT7004

DESCRIPTION

Thermostats pour conditionnement d'air (domestique et bureau).

Interrupteurs :

- Réseau ON / OFF
- Ventilateur rapide / moyen / lent
- Chauffer / ventilateur / rafraîchir

Sorties :

- Chauffer
- Rafraîchir
- Ventilateur rapide / moyen / lent

Témoins lumineux :

- Chauffer
- Rafraîchir
- Réseau ON / OFF

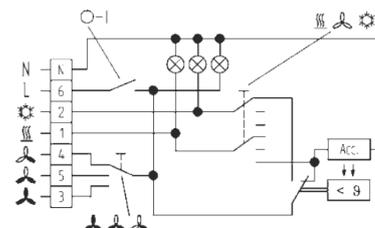

Câblage

Modèle	Plage Temp. (°C)	Contact	Tension	Protection	Courant de commutation	Dimensions (mm)	Prix
THERMOSTAT7004	5 à 30	inverseur	230 V/AC 50/60 Hz	IP30/isolé	6 A cosφ = 1 / 3 A cosφ = 0,6	127,5x75x28,6	148,00

DESCRIPTION

Thermostats pour conditionnement d'air (domestique et bureau).

Interrupteurs :

- Réseau ON / OFF
- Ventilateur rapide / moyen / lent
- Chauffer / ventilateur / rafraîchir

Sorties :

- Chauffer
- Rafraîchir
- Ventilateur rapide / moyen / lent



THERMOSTAT7010

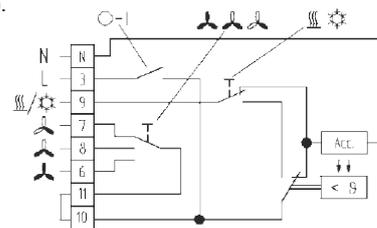

Câblage

Modèle	Plage Temp. (°C)	Contact	Tension	Protection	Courant de commutation	Dimensions (mm)	Prix
THERMOSTAT7010	5 à 30	inverseur	230 V/AC 50/60 Hz	IP30/isolé	6 A cosj = 1 / 3 A cosj = 0,6	127,5x75x28,6	166,00

DESCRIPTION

Thermostats pour conditionnement d'air (domestique et bureau).

Interrupteurs :

- Réseau ON / OFF
- Ventilateur rapide / moyen / lent
- Chauffer / ventilateur / rafraîchir

Sorties :

- Chauffer
- Rafraîchir
- Ventilateur rapide / moyen / lent



THERMOSTAT7012

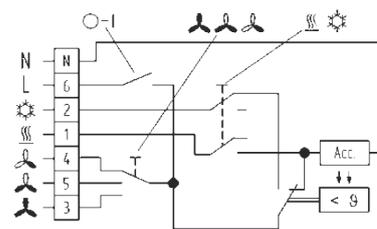

Câblage

Modèle	Plage Temp. (°C)	Contact	Tension	Protection	Courant de commutation	Dimensions (mm)	Prix
THERMOSTAT7012	5 à 30	inverseur	230 V/AC 50/60 Hz	IP30/isolé	6 A cosj = 1 / 3 A cosj = 0,6	127,5x75x28,6	125,00

DESCRIPTION

Thermostats pour conditionnement d'air (domestique et bureau).

Interrupteurs :

- Réseau ON / OFF
- Ventilateur rapide / moyen / lent
- Chauffer / ventilateur / rafraîchir

Sorties :

- Ventilateur rapide / moyen / lent



THERMOSTAT7015

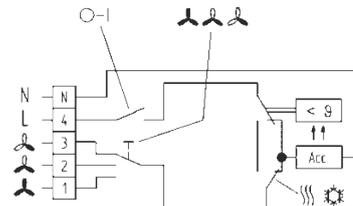

Câblage

Modèle	Plage Temp. (°C)	Contact	Tension	Protection	Courant de commutation	Dimensions (mm)	Prix
THERMOSTAT7015	5 à 30	inverseur	230 V/AC 50/60 Hz	IP30/isolé	6 A cosj = 1 / 3 A cosj = 0,6	127,5x75x28,6	150,00

THERMOKON LCF TOUCH VENTILO-CONVERTEUR

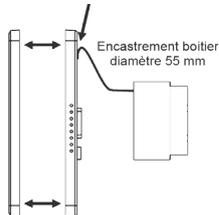
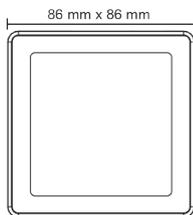

DESCRIPTION

Thermostat d'ambiance à encastrer, écran tactile pour ventilo-convecteur.

- Interrupteur ON/OFF
- Ventilation progressive
- Sortie : Chauffer / Rafraichir

THERMOKON LCFTOUCH

câblage pour ventilo-convecteur
2 tubes en mode Auto/Manuel

Manuel : enlever le pont entre 7 et 8

Câblage :

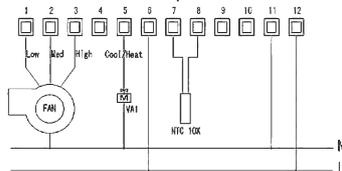

Câblage pour ventilo-convecteur
4 tubes en mode Change-over

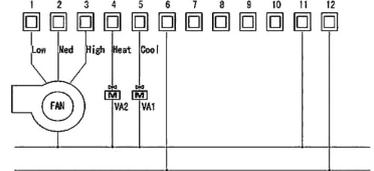

Modèle	Plage Temp. (°C)	Tension	Protection	Consommation	Prix
THERMOKONLCF	- 10°C / + 50°C	220V	IP20	0,9 VA (265 V)	336,00

GAMME: AMBIANCE

THERMOKON JOY

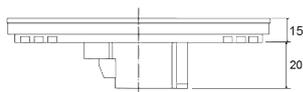
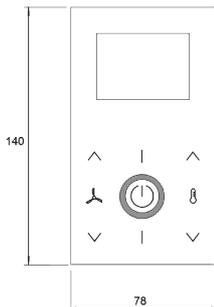

DESCRIPTION

Thermostat d'ambiance à encastrer, pour ventilo-convecteur.

- Interrupteur ON/OFF
- Ventilation progressive
- Sortie : Chauffer / Rafraichir

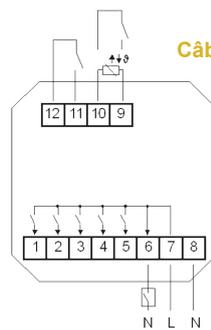

Câblage

- 1/2/3 : Vitesse de ventilation
- 4/5 : Froid / Chaud
- 6 : Change over
- 7 : Phase
- 8 : Neutre
- 9 :
- 11 :

THERMOKON JOY

Modèle	Plage Temp. (°C)	Tension	Protection	Consommation	Prix
THERMOKONJOY	0 / + 50°C	220V	IP30	2 VA (265 V)	440,00

THERMOSTAT D'AMBIANCE



THERMOSTAT AMB FIL RADIO

DESCRIPTION

Thermostat d'ambiance programmable et hebdomadaire, raccordement filaire écran rétro éclairé (Bleu). Convient aux chauffages et climatisations. Fixation murale.

Câblage

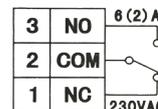

Modèle	Plage Temp. (°C)	Alimentation	Courant commutation	Dimensions (mm)	Prix
THERMOSTATAMFIL	0°C / 40°C	2 piles	230 V	119 x 80 x 26	91,01

THERMOSTAT D'AMBIANCE SANS FIL



THERMOSTAT AMB RADIO

DESCRIPTION

Thermostat d'ambiance programmable et hebdomadaire, raccordement filaire écran rétro éclairé (Bleu). Convient aux chauffages et climatisations. Fixation murale.

Modèle	Plage Temp. (°C)	Alimentation	Dimensions (mm)	Prix
THERMOSTATAMBRADIO	0°C / 40°C	2 piles	119 x 80 x 26	194,75

VARIATEUR DE VITESSE POUR MOTEUR MONOPHASE 220V



Câblage

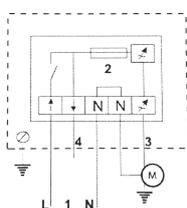

VARIATEUR ELECTRONIQUE

230V ~, 50Hz
Montage apparent
IP44/54
Température Max : 35°C
- Câblage similaire à ETY
Dimensions : 82 x 82 x p = 65

Code	Description	I max	Prix
RUK115891	Variateur mono 1.5A	1,5A	87,00
RUK115892	Variateur mono 2.5A	2,5A	94,00
RUK103428	Variateur mono 1A	1A	102,00
RUK103424	Variateur mono 2A	2A	119,00

VARIATEUR DE VITESSE POUR MOTEUR MONOPHASE 220V



VARVTEIM Câblage

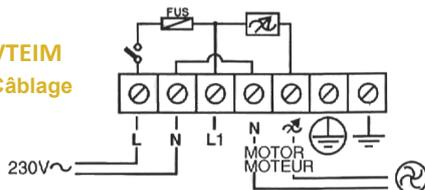

DESCRIPTION

Variateur de tension pour moteur monophasé, commande par potentiomètre variation du mini au maxi, interrupteur marche/arrêt. Réglage du seuil mini et maxi Boîtier IP54.

Code	Intensité Maxi (A)	Intensité Mini (A)	Fusible (A)	Dimensions (mm)	Prix
VARVTEIM50G	5	0,8	5	164 x 96 x 85	214,00
VARVTEIM100G	10	1	10	205 x 127 x 95	283,50



DESCRIPTION

Coffret compact et complet, pour toute application avec surcharge jusqu'à 150%. Ventilateur d'extraction de hotte. Modification aisée de la vitesse. Étanche et facile à nettoyer. Design qui s'intègre bien dans la cuisine.

CARACTERISTIQUES

- IP65
- Simple à paramétrer
- Potentiomètre intégré
- E/S : 6DI / 2AI / 2RO / 1AO / RS485
- Filtre CEM (Sauf 15 et 18,5 kW)
- Module de freinage intégré (400V)
- PLC intégré
- **Sectionneur et potentiomètre (sauf 15 et 18.5kW)**

AVANTAGES

Variateur IP65 complet prêt à être installé au mur. Potentiomètre robuste de consigne de vitesse. Contact marche/arrêt.

Installation dans cuisine

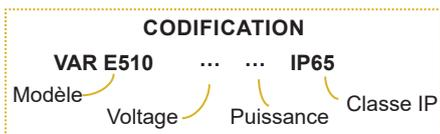

Modèle	Puissance (kW)	Intensité (A)	Filtre classe	Tension (V)	Taille boîtier	Dimensions LxHxP (mm)	Poids (Kg)	Prix
VARE51023004IP65	0.4	3.1	C2	1x230	1	151x230x200	3.6	714,00
VARE51023007IP65	0.75	4.5	C2	1x230	1	151x230x200	3.6	747,60
VARE51023015IP65	1.5	7.5	C2	1x230	2	198x335x236	6.9	1008,00
VARE51023022IP65	2.2	10.5	C2	1x230	2	198x335x236	6.9	1128,75
VARE51040075IP65	0.75	2.3	C2	3x400	1	151x230x200	3.6	1296,00
VARE51040015IP65	1.5	3.8	C2	3x400	1	151x230x200	3.6	1072,05
VARE51040022IP65	2.2	5.2	C2	3x400	2	198x335x236	6.9	1243,20
VARE51040040IP65	4	8.8	C2	3x400	2	198x335x236	6.9	1676,00
VARE51040055IP65	5.5	13	C2	3x400	3	223x460x267	14.6	1971,90
VARE51040075IP65	7.5	17.5	C2	3x400	3	223x460x267	14.6	2040,15
VARE51040011IP65	11	25	C2	3x400	3	223x460x267	14.6	2080,05
VARE51040015IP65	15	32	C3	3x400	3	223x460x267	18	2438,10
VARE51040018IP65	18.5	40	C3	3x400	3	223x460x267	18	2764,65

VAR E510 - IP 20



VARE510

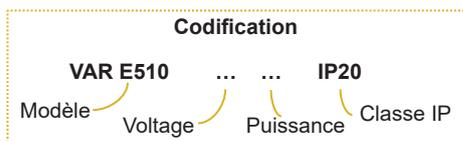

DESCRIPTION

Coffret compact et complet, pour toute application avec surcharge jusqu'à 150%.

- IP20
- Simple à paramétrer
- Potentiomètre intégré
- **Afficheur déportable**
- E/S : 6DI / 2AI / 2RO / 1AO / RS485
- Filtre CEM (Sauf 15 et 18,5 kW)
- Module de freinage intégré (400V)
- PLC intégré

Modèle	Puissance (kW)	Intensité (A)	Filtre classe	Tension (V)	Taille boîtier	Dimensions LxHxP (mm)	Poids (Kg)	Prix
VARE51023004IP20	0.4	3.1	C2	1x230	1	91x164x147	1.9	476,70
VARE51023007IP20	0.75	4.5	C2	1x230	1	91x164x147	1.9	517,65
VARE51023015IP20	1.5	7.5	C2	1x230	2	129x188x148	3	657,30
VARE51023022IP20	2.2	10.5	C2	1x230	2	129x188x148	3	775,95
VARE51040075IP20	0.75	2.3	C2	3x400	1	91x164x147	1.9	537,60
VARE51040015IP20	1.5	3.8	C2	3x400	1	91x164x147	1.9	686,70
VARE51040022IP20	2.2	5.2	C2	3x400	2	129x188x148	3	777,00
VARE51040040IP20	4	8.8	C2	3x400	2	129x188x148	3	978,60
VARE51040055IP20	5.5	13	C2	3x400	3	187x261x195	6.8	1210,65
VARE51040075IP20	7.5	17.5	C2	3x400	3	187x261x195	6.8	1370,25
VARE51040011IP20	11	25	C2	3x400	3	187x261x195	6.8	1712,55
VARE51040015IP20	15	32	C3	3x400	4	225x322x199	12	2388,75
VARE51040018IP20	18.5	40	C3	3x400	4	225x322x199	12	2686,95

OPTIONS POUR VAR E510 - IP65 ET IP20



Modèle	Désignation	Compatibilité	Prix
VARE510C2	Contact 2 positions (Marche/arrêt)	VAR E510 IP20 / IP65	65,10
VARE510CPA	Coup de poing arrêt rapide		117,60
VARE510CPF	Coup de poing mode feu		117,60

VAR L510S - IP 20 - MODELE ECONOMIQUE



VARL510S

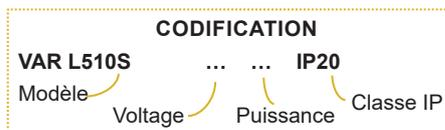

DESCRIPTION

Coffret compact et complet, pour toute application avec surcharge jusqu'à 150%.

- IP20
- Simple à paramétrer
- Potentiomètre intégré
- Contrôle U/F ou vectoriel SLV
- E/S : 5DI / 2AI / 1RO / 1AO / RS485
- Modbus RTU et BACnet MS/TP en standard
- Filtre CEM
- Module de freinage intégré (400V)

Modèle	Puissance (kW)	Intensité (A)	Filtre classe	Tension (V)	Taille boîtier	Dimensions LxHxP (mm)	Poids (Kg)	Prix
VARL510S23002IP20	0.2	1.8	C2	1x230	1	72x131x141	0.7	298,20
VARL510S23004IP20	0.4	2.6	C2	1x230	1	72x131x141	0.9	311,85
VARL510S23007IP20	0.75	4.3	C2	1x230	1	72x131x141	0.9	336,00
VARL510S23015IP20	1.5	7.5	C2	1x230	2	118x144x150	1.6	463,05
VARL510S23022IP20	2.2	10.5	C2	1x230	2	118x144x150	1.6	529,20
VARL510S40007IP20	0.75	2.3	C2	3x400	2	118x144x150	1.7	473,55
VARL510S40015IP20	1.5	3.8	C2	3x400	2	118x144x150	1.7	584,85
VARL510S40022IP20	2.2	5.2	C2	3x400	2	118x144x150	1.7	666,75

GAMME: COFFRET DE RELAYAGE DE COMMANDES

CONTROLPARK

DESCRIPTION

Coffret pour le désenfumage et la ventilation confort et spécialement conçu pour des applications de parking, dans les bâtiments d'habitats collectifs.

CARACTERISTIQUES

Réalisé en techno polymère.
Moteur triphasé deux vitesses à bobinage Dahlander (400V).
30 plages de programmation.
Contacteur By-pass en désenfumage.
Tension TBTS de commande fourni par le coffret.

OPTIONS INTEGREES

Raccordement pour 4 entrées de télécommandes déportées par contact sec
Une télécommande arrêt pompier
3 télécommandes de désenfumages
Horloge hebdomadaire avec réserve de marge
(20 plages programmables).



CONTROLPARK

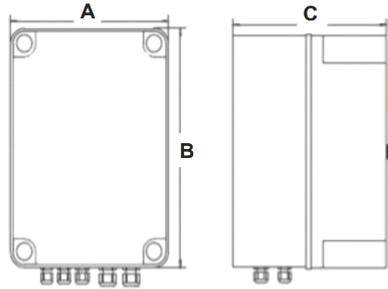

Dimensions (mm)			
Taille	A	B	C
1	400	300	135
2	475	395	130
3	735	535	270

Modèle	Intensité	Etanchéité	Taille	Prix
CPA10V3	10A	IP66	1	1858,00
CPA18V3	18A	IP66	1	1944,00
CPA24V3	24A	IP56	2	2736,00
CPA32V3	32A	IP56	2	3112,00
CPA40V3	40A	IP56	2	3393,00
CPA50V3	50A	IP56	3	3948,00
CPA65V3	65A	IP56	3	3832,50
CPA72V3	72A	IP56	3	4410,00

COMMANDES



Commandes déportées

Code	Modèle	Prix
SPE700005	Cde déportée 1 zone	283,50
SPE700006	Cde déportée 2 zones	404,25
SPE700007	Cde déportée 3 zones	462,00



Arrêt pompier

Mode désenfumage

Code	Modèle	Prix
SPE700001	Arrêt pompier cadenas seul	128,00
SPE700002	Mise en désenfumage	128,00



Déclencheurs

Code	Modèle	Prix
SPE700003	Coffret déclencheur manuel	131,25
SPE700004	Coffret déclencheur manuel avec bris de glace	341,25

CONTROL VENT

COFFRETS DE RELAYAGE CONTROLVENT CONFORME : NFS N°61-937

DESCRIPTION

Coffret IP 56 en polycarbonate RAL 7035.

La façade comporte deux poussoirs pour les commandes intégrées de niveau d'accès 0 ou 1. Un afficheur double (visible coffret fermé) permet de contrôler l'état du D.A.S. et des différents dispositifs de sécurité. Cette façade de type inrayable comporte les éléments d'identification du coffret et explicatif des états de l'afficheur.

Les entrées et sorties de câblage se font sur presse-étoupe. La carte électronique est de type à logique programmée avec un logiciel spécifique aux différents modèles. Une alimentation basse tension est disponible sur tous les coffrets permettant de les rendre autonomes pour les essais.

FONCTIONS OBLIGATOIRES INTÉGRÉES SUR TOUS LES COFFRETS

- Réarmable à distance, après fonctionnement télécommandé
- Auto-maintien à partir de la réception de l'ordre de mise en position de sécurité.
- Commande manuelle intégrée de niveau d'accès 0 ou 1
- Contact de position de sécurité par vitesse de désenfumage
- Contact de position d'attente par vitesse de désenfumage
- Contrôle présence tension sur circuit de commande
- Contrôleur d'isolement moteur.
- Contrôleur de phase (présence tension et inversion de phase)

FONCTIONS SUPPLÉMENTAIRES INTÉGRÉES SELON LE MODÈLE DE COFFRET

- Protection thermique
- Interrupteur de proximité (coffret à moins de 2m du ventilateur)
- Contrôleur de débit d'air
- Démarreur progressif (tarif sur demande)

GAMME

MONOPHASÉ :

- Intensité : 6 - 10 - 15A
- Désenfumage seul : MONO
 - Désenfumage et confort

TRIPHASÉ :

Intensité : 6 à 56A

MOTEUR 1 VITESSE :

- Désenfumage seul : TRI
- Désenfumage + Confort

MOTEUR 2 VITESSES

(DALHANDER OU BOBINAGES SÉPARÉS) :

- Désenfumage seul PV / GV
- Désenfumage GV + Confort PV
- Désenfumage GV + Confort PV / GV
- Désenfumage PV / GV + Confort PV / GV

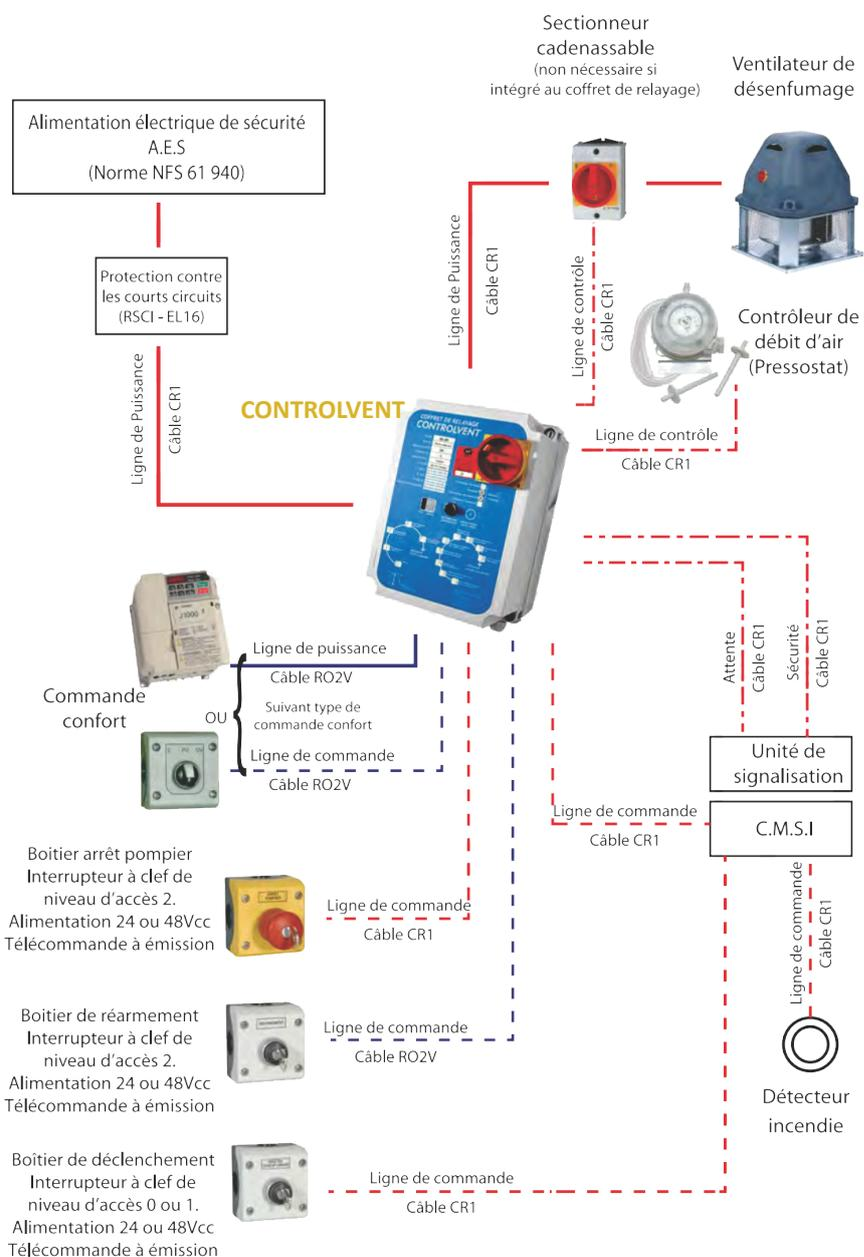

CONSULTEZ-NOUS

VMC HABITAT INDIVIDUEL

Page	Modèle	Débit (m³/h)		Pression Max (Pa)
		Mini	Maxi	
p.274	 SILENT DESIGN silencieux, façade design	20	160	45
p.276	 SILENT silencieux	30	280	35

Page	Modèle	Débit (m³/h)		Pression Max (Pa)
		Mini	Maxi	
p.278	 RUCTS Double flux avec filtre Efficacité 93%	30	60	3
p.279	 DECO DHUK kit pavillonnaire	150	400	100
p.280	 DECO FLAT DHUK Kit pavillonnaire plat	150	400	100

VMC HABITAT DOUBLE-FLUX INDIVIDUEL

p.282	 RDCD25SKC Efficacité 92%, structure HMPEPS ou panneaux double paroi	50	180	100
p.284	 RDCD25SKHC Efficacité 92%, structure HMPEPS ou panneaux double paroi	50	250	100
p.286	 RDCD40SKC efficacité 95%, structure HMPEPS ou panneaux double paroi	50	300	150

p.288	 RDCD50SKC Efficacité 95%, by-pass inclus	50	450	150
p.290	 RDCD 30SH / 30SHE Efficacité 95%, by-pass inclus Version SHE enthalpique	50	220	70
p.292	 RDCD50SH Efficacité 92%, by-pass inclus, version SHE enthalpique	150	370	150

VMC HABITAT COLLECTIF - 400°C 1/2H

p.294	 CACB aspi/rejet à 90°, entraînement direct	200	2000	200
p.298	 ECOVAR aspi/rejet à 90°, entraînement direct, turbine à réaction, affichage LCD	200	4500	280

p.302	 ECONIZER intérieur/Extérieur, aspi/rejet 90°, entraînement direct, potentiomètre en façade	100	4500	250
p.306	 NOE Aspi/rejet en ligne ou à 90°, poulie/courroie, turbine centrifuge, pression constante	800	11000	250

VMC DOUBLE-FLUX TERTIAIRE

p.308	 NEOTIME Efficacité 90%, Options sur la régulation	200	2400	160
-------	--	-----	------	-----

p.312	 KRUCEC NOUVEAU Centrale double flux	700	4500	350
-------	---	-----	------	-----

VENTILATEURS DE GAINES

p.318	 TDM Encastrable, silencieux	50	170	15
p.318	 SILENTUB Encastrable, très silencieux, clapet anti-retour	40	170	10
p.320	 TD Tropicalisé, 3 vitesses, couplage possible	40	500	80
p.322	 RS Centrifuge, boîtier métallique, classe F	50	1100	150

p.324	 EL 3 vitesses, faibles pertes de charge	100	1500	100
p.326	 EMEC Forte pression, régulation intégrée	200	4500	120
p.328	 JETLINE NOUVEAU Ventilateur gaine ultra silencieux	100	1400	150

SOMMAIRE

VENTILATEURS TERTIAIRES

p.330	 ISO220 Centrifuge à aubes, 1 vitesse variable, isolation	100	3200	150	p.338	 MINIBLUE Moteur EC à entraînement direct, isolation, options régulations et filtres	50	3200	200
p.332	 ISO20 Centrifuge à aubes, moteur EC, isolation	100	3500	200	p.342	 BVD Caisson cubique isolé, aspi./refoul. en ligne ou à 90°	800	5000	180
p.334	 MINIMAX Moteur à accouplement direct, couvercle pare-pluie, isolation	50	2800	100	p.344	 MAXIPLUS Poulie-courroie, turbine centrifuge, isolation	800	17000	550

INSUFFLATION

p.348	 FFH Ventilateur compact, isolation, chauffage électrique, régulation, filtre, commande à distance	150	1100	100	p.350	 BAT Batterie chauffante régulée	100	5000	-
-------	---	-----	------	-----	-------	---	-----	------	---

TOURELLES

p.352	 DHA Centrifuge à aubes, roulements à billes sans entretien	100	550	60	p.354	 DHA ECP / ECCP Centrifuge à aubes, roulements à billes sans entretien	100	1300	100
-------	---	-----	-----	----	-------	--	-----	------	-----

CAISSONS F4 - 400°C - 2H

p.356	 MPS Moteur eco, 3 orientations possibles pour le rejet, récupération graisses et condensats	400	11500	200	p.364	 ALVYRAL turbine simple ouïe, horizontal ou vertical, nombreuses options	500	18000	250
p.359	 MPC 5 vitesses, Cuve de fond, Rejet en ligne ou à 90°, isolation	400	11500	200	p.370	 PYRAL Turbine double ouïe à action, installation multi position, nombreuses options 1000 60000 2000	1000	50000	2000

TOURELLE F4 - 400°C - 2H

p.374	 EMMOS Accès aisé à tous les éléments internes, rejet vertical ou horizontal, turbine simple ouïe en acier, options	300	20000	200
-------	---	-----	-------	-----

HOTTES DE CUISINES

p.382	 LUDINE / OPALINE Statique (Sans moteur)	-	-	-	p.386	 LUDINE / OPALINE Dynamique (Avec moteur)	500	3500	250
-------	--	---	---	---	-------	---	-----	------	-----

Filtration						Disjoncteurs	
							
ALVICARB AS p.392	ALVICARB S p.394	ALV24CART p.392 p.394	ALV24-FSR p.392 p.394	ALF24-PORST p.392	ALV24-PORD p.394	DISJSM1P p.396	DISJSM1PBOITSAI p.396

SANITIZATION DES RESEAUX

p.397	 MICROBREEZE Purificateur d'air sur réseau	-	-	-
-------	--	---	---	---

PRESENTATION



SILENT DESIGN



SILENT DESIGN ECOWATT

DESCRIPTION

Petits extracteurs d'air montés en façade ou plafond pour l'aération de petits locaux. Le profil externe plat permet une installation sur paroi mince. L'axe est monté sur roulement à bille et le moteur sur silent bloc, ce qui rend le fonctionnement très silencieux.

APPLICATIONS

Habitat : bains, douches, toilettes ...
Tertiaire : bureaux, vestiaires, WC, cabines de péage, fumeurs, bars, ateliers ...

CONSTRUCTION

La façade est réalisée en ABS, le corps et l'hélice sont en polypropylène. Moteur 230V - 50Hz, Protection Thermique intégrée. Température d'air ambiant maxi : 40°C.



Inclus 4 réglottes couleurs



Silent-blocs élastiques



Sans vibration



VERSIONS DISPONIBLES

Ils sont disponibles selon le modèle en 5 variantes : standard, avec clapet anti-retour, temporisation réglable de 1 à 30 minutes, hygrostat réglable de 60 à 90% HR, détection de présence automatique par infrarouge jusqu'à 4 m.

Description	Modèle	Disponible sur ventilateur		
		SILENT DESIGN 10-O	SILENT DESIGN 200	SILENT DESIGN 100 ECOWATT
Clapet anti-retour	CZ	✓	✓	✓
Clapet anti-retour + temporisation réglable de 1 à 30 min à l'extinction	CRZ	✓	✓	✓
Clapet anti-retour + temporisation réglable de 1 à 30 min à l'extinction + hygrostat réglable de 60 à 90% HR	CHZ	✓	✓	✓

CARACTERISTIQUES TECHNIQUES

Modèle	Puissance (W)	Débit d'air (m ³ /h)	Niveau sonore (dB(A))	Tension (V) - 50Hz	Classe isolation - Indice protection	Ø conduit (mm)
SILENT100DESIGN	8	95	26.5	230	II - IP45	100
SILENT200DESIGN	16	180	33	230	II - IP45	125
SILENT100EMODÉLEDESIGN	5	95	26.5	230	II - IP57	100

DIMENSIONS

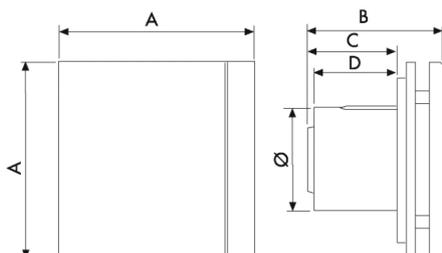

Modèle	A	B	C	D	Ø (mm)
100	188	129,50	84,6	79	98,9
200	210	145	89	80	116

COURBES DE SELECTION

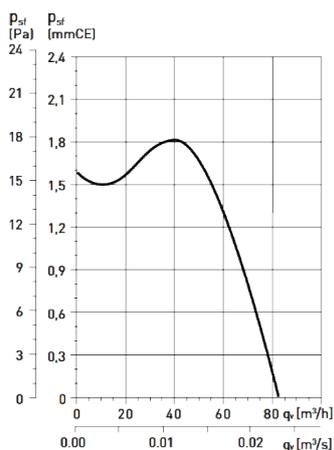

SILENT DESIGN 100

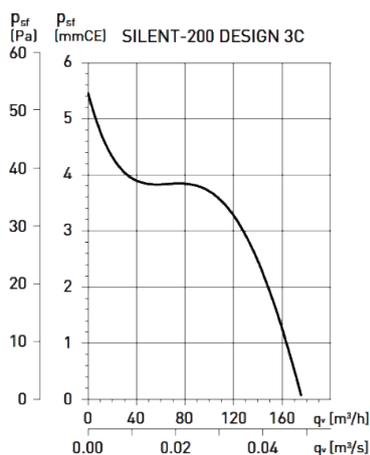

SILENT DESIGN 200

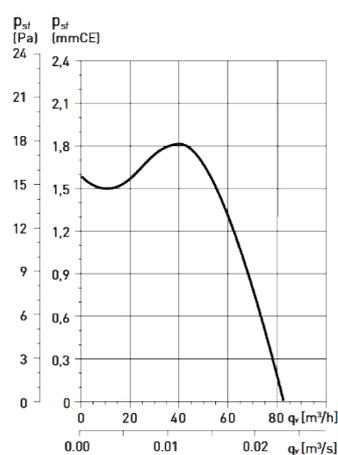

SILENT 100 ECO DESIGN

PRIX

	Code	Modèle	Inclus	Prix
	SP403500	SILENT 100 CZ DESIGN	Clapet	199,62
	SP403501	SILENT 100 CRZ DESIGN	Clapet + tempo.	299,31
	SP403502	SILENT 100 CHZ DESIGN	Clapet + tempo. + hygro.	381,00
	SP400020	SILENT 200 CZ DESIGN	Clapet	271,94
	SP400021	SILENT 200 CRZ DESIGN	Clapet + tempo.	356,87
	SP400022	SILENT 200 CHZ DESIGN	Clapet + tempo. + hygro.	410,15
	SP403804	SILENT 100 CZ ECO DESIGN	Clapet	262,52
	SP403806	SILENT 100 CRZ ECO DESIGN	Clapet + tempo.	390,80
	SP403805	SILENT 100 CHZ ECO DESIGN	Clapet + tempo. + hygro.	473,54

PRIX

SILENT DESIGN SWAROVSKI (Seulement CZ)



Blanc
SP40348

Silver
SP40348

Champagne
SP40348



Black
SP40348

Modèle	Prix
SILENT100CZDESIGNSW	276,59

ACCESSOIRES : KIT FACADE

SILENT DESIGN COULEUR



Silver
SP890042

Black
SP890039

Champagne
SP890040



Grey
SP890041



Barcelona
SP890043

Modèle	Prix
KIT FACADE	103,18

EXTRACTEURS EN FACADE

GAMME: SILENT (Débit de 100 à 280 m³/h)

PRESENTATION



SILENT100 SILENT200

SILENT300



SILENT ECOWATT

DESCRIPTION

Petits extracteurs d'air montés en façade ou plafond pour l'aération de petits locaux. Le profil externe plat permet une installation sur paroi mince. L'axe est monté sur roulement à bille et le moteur sur silent bloc, ce qui rend le fonctionnement très silencieux.

APPLICATIONS

Habitat : bains, douches, toilettes ...
Tertiaire : bureaux, vestiaires, WC, cabines de péage, fumeurs, bars, ateliers ...

CONSTRUCTION

La façade est réalisée en ABS, le corps et l'hélice sont en polypropylène.
Moteur 230V - 50Hz, Protection Thermique intégrée.
Température d'air ambiant maxi : 40°C.



Clapet anti-retour



Silent-blocs élastiques



Sans vibration



VERSIONS DISPONIBLES

Ils sont disponibles selon le modèle en 5 variantes : standard, avec clapet anti-retour, temporisation réglable de 1 à 30 minutes, hygrostat réglable de 60 à 90% HR, détection de présence automatique par infrarouge jusqu'à 4 m.

Description	Modèle	Disponible sur ventilateur			
		SILENT 100	SILENT 200	SILENT 300	SILENT 100 ECO
Clapet anti-retour	CZ	✓	✓	✓	✓
Clapet anti-retour + temporisation réglable de 1 à 30 min à l'extinction	CRZ	✓	✓	✓	✓
Clapet anti-retour + temporisation réglable de 1 à 30 min à l'extinction + hygrostat réglable de 60 à 90% HR	CHZ	✓	✓	✓	✓
Clapet anti-retour + temporisation réglable de 1 à 30 min à l'extinction + détection de présence automatique par infrarouge jusqu'à 4m	CDZ	✓			

CARACTERISTIQUES TECHNIQUES

Modèle	Puissance (W)	Débit d'air (m ³ /h)	Niveau sonore (dB(A))	Tension (V) - 50Hz	Classe isolation - Indice protection	Ø conduit (mm)
SILENT100	8	95	26.5	230	II - IP45	100
SILENT200	16	180	33	230	II - IP45	125
SILENT300	29	280	32	230	II - IP45	160
SILENT100ECO	5	95	26.5	230	II - IP45	100

DIMENSIONS

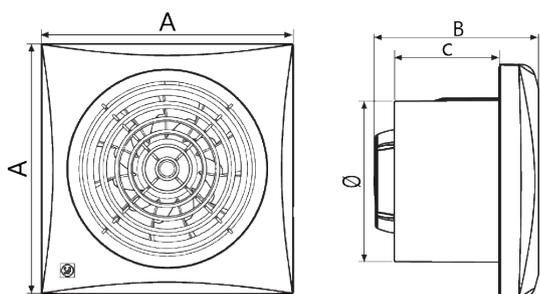

Modèle	A	B	C	Ø (mm)
100	158	109,3	84,6	98,9
200	180	119	89	118
300	214	146,8	95	146,5

COURBES DE SELECTION

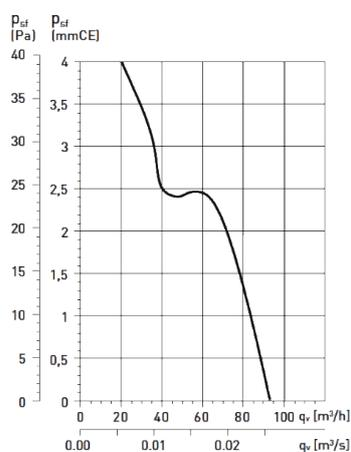

SILENT 100

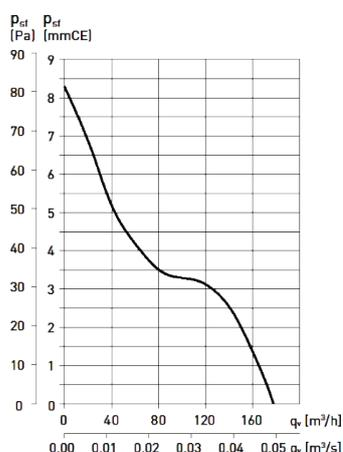

SILENT 200

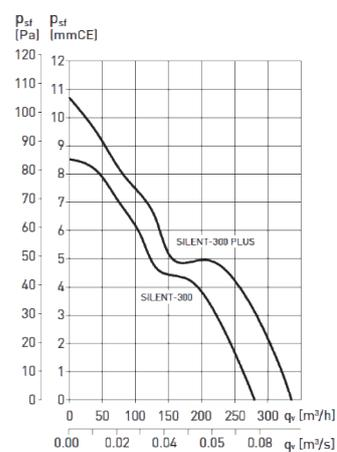

SILENT 300

PRIX & ACCESSOIRES

	Code	Modèle	Inclus	Prix
	SP402884	SILENT 100 CZ	clapet	192,95
	SP402885	SILENT 100 CRZ	clapet + tempo.	285,13
	SP402886	SILENT 100 CHZ	clapet + tempo. + hygro.	349,03
	SP403400	SILENT 100 CDZ	clapet + tempo. + detect. IR	334,09
	SP400004	SILENT 200 CZ	clapet	259,87
	SP400005	SILENT 200 CRZ	clapet + tempo.	333,99
	SP400006	SILENT 200 CHZ	clapet + tempo. + hygro.	383,00
	SP403527	SILENT 300 CZ	clapet	253,71
	SP403528	SILENT 300 CRZ	clapet + tempo.	407,99
	SP403529	SILENT 300 CHZ	clapet + tempo. + hygro.	456,18
	SP403800	SILENT 100 ECO CZ	clapet	234,62
	SP403802	SILENT 100 ECO CRZ	clapet + tempo.	360,74
	SP403801	SILENT 100 ECO CHZ	clapet + tempo. + hygro.	413,12
	SP403803	SILENT 100 ECO CDZ	clapet + tempo. + detect. IR	379,97

GAMME: RUCTS (Débit 60 m³/h)

PRESENTATION

RUCTS



DESCRIPTION

Ventilation double flux d'air réversible avec échangeur de chaleur en céramique.
 Filtre air neuf / air repris.
 Facilité d'installation : un trou de Ø 160mm suffit pour la mise en oeuvre.
 Maintien une qualité d'air grâce à son flux d'air alternatif.
 Contrôle d'humidité à l'aide de capteurs.

① **Manutention simple et rapide**



③ **Plus silencieux**
 Design grille extérieure pour un meilleur passage d'air.

② **Plus efficace**
 Echangeur céramique plus long pour plus d'efficacité.



FUNCTION NUIT
 Réduit le débit d'air pendant la nuit

SELECTION FLUX D'AIR
 Permet de sélectionner le sens de circulation de l'air.

FUNCTION BOOST
 Débit d'air maxi pour une période déterminée

STATUT DU FILTRE
 Après 300 heures il est conseillé de nettoyer les filtres.

RESET FILTER

DIMENSIONS

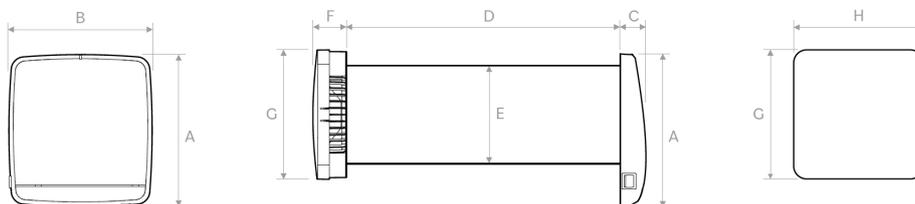

	A	B	C	D	E	F	G	H	Poids
mm	250	233	40	500	160	48	212	212	5 Kg

DONNEES TECHNIQUES

RUCTS	Vitesse 1	Vitesse 2	Vitesse 3	Mode Nuit
Débit d'air (m ³ /h)	30 / 30	45 / 45	60 / 60	15 / 15
Puissance (W)	4.2	5.9	6.9	3.9
Niveau Sonore (dB(A) _{3m})	25	28	30	20

PRIX



Modèle	Désignation	Prix
RUCTS	VENTILATEUR double flux individuel (60 m ³ /h) (Ø 160 mm)	726,00

PRESENTATION

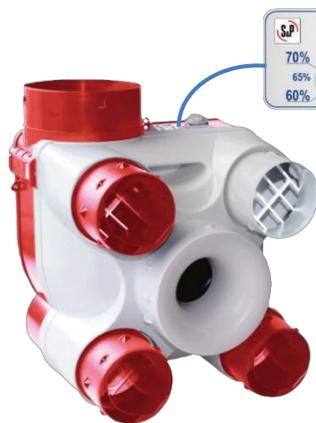

DECO DHUK



DESCRIPTION

Groupe d'extraction pour l'habitat individuel, en polypropylène. Autorégulation des débits assurée par 4 régulateurs Ø 80 et 1 régulateur Ø 125, autonomes.

Utilisable du T1 au T7 jusqu'à 4 sanitaires
La molette située sur le caisson permet de sélectionner le taux d'humidité (entre 60% et 90%) à partir duquel la VMC passera automatiquement en grand débit.

APPLICATIONS

VMC en habitat pavillonnaire autoréglable, conforme à la NF XP P50-410 réf. DTU 68-1 et à la Nouvelle Réglementation Acoustique. Conformité à l'arrêté de mars 1982. Avec sondes hygrométriques, réglage hydro de 60 à 90% HR.

CONSTRUCTION

Piquages démontables par 1/4 de tour, Régulateurs intégrés aux piquages, Maîtrise du débit cuisine par Convergent (brevet) : pas de réglage, pas d'encrassement, Caisson en matière plastique, Particulièrement compact.

MODÈLE : DECO DHU K
Modèle

CARACTERISTIQUES TECHNIQUES

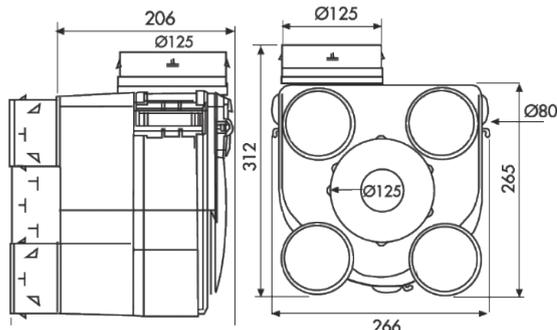

Modèle	Puissance (W)	Tension (V) - 50 Hz	Ø raccord (mm)	Poids (Kg)
DECODHUK	23 / 28 / 68	230	4 x 80 + 2 x 125	3.5

COURBES DE SELECTION

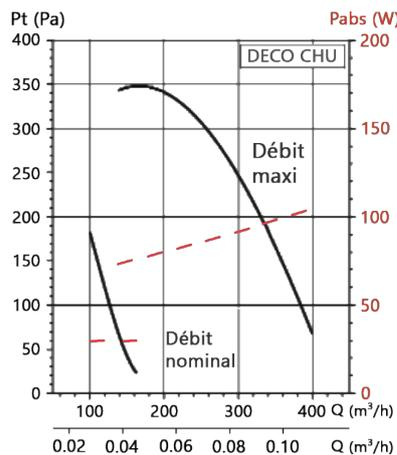

PRIX & ACCESSOIRES

Groupe VMC pavillonnaire



Code	Modèle	Prix
SP603116	DECODHUK	306,00

KIT VMG



Modèle	Désignation	Prix
KITVMG15CEA4VIS	VMG15 + CEA + 4 vis + 4 caches vis	5,88
KITVMG22CEA4VIS	VMG22 + CEA + 4 vis + 4 caches vis	5,88
KITVMG30CEA4VIS	VMG30 + CEA + 4 vis + 4 caches vis	5,88

Bouche BDO



BDO	Ø (mm)	Prix
BDO80	80	37,80
BDO100	100	54,96
BDO125	125	42,00

Bouche BEIP



Code	Ø (mm)	Prix
BEIP80	80	8,60
BEIP100	100	9,50
BEIP125	125	10,10

PACKGAINE (lg. 20ML)



Modèle	Ø (mm)	Prix
PACKGAINE80	80	64,23
PACKGAINE125	125	94,52

Autres accessoires : page suivante

GAMME: DECO FLAT DHUK (Débit 60 m³/h)

PRESENTATION

DECO FLAT DHUK



DESCRIPTION

Groupe d'extraction pour l'habitat individuel, en polypropylène. Autorégulation des débits assurée par 4 régulateurs Ø 80 et 1 régulateur Ø 125, autonomes. Utilisable du T1 au T7 :
 1 piquage de reprise cuisine Ø 125, avec réglage des débits par une molette 4 positions,
 4 piquages de reprise sanitaires Ø 80, équipés de régulateurs 30 et 15 m³/h ou de bouchons, tous démontables par 1/4 de tour et interchangeables,
 1 piquage de rejet Ø 125.
 Tous ces piquages de raccordement possèdent des accroches-gaine et sont repérés.

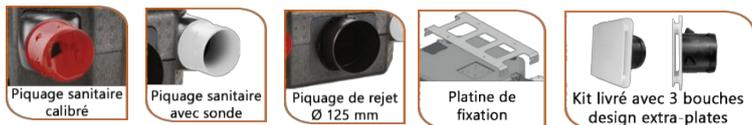

APPLICATIONS

Ventilation du T1 au T7 (4 sanitaires), VMC pavillonnaire. Hygrométrie réglable 60 à 90% HR.

CARACTERISTIQUES TECHNIQUES

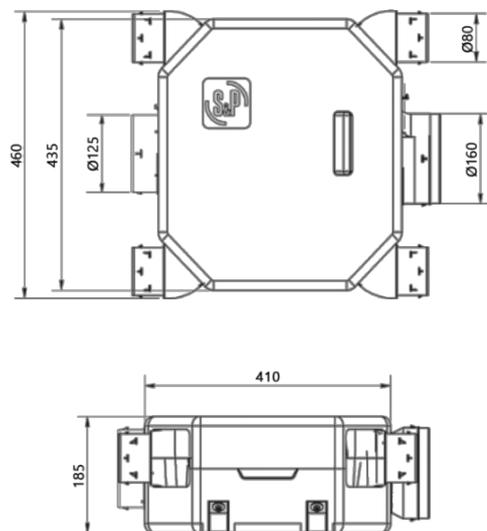

Modèle	Puissance (W)	Tension (V) - 50 Hz	Ø raccord (mm)	Poids (Kg)
DECOFLATDHUK	24 / 29 / 49	230	4x 80	3.5

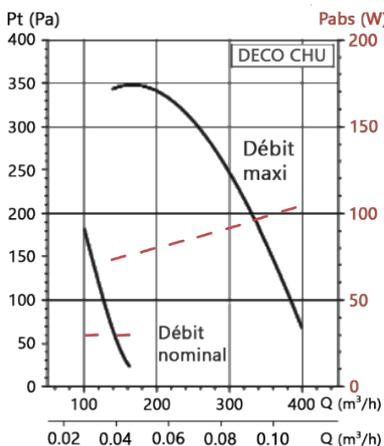

Exemple d'implantation

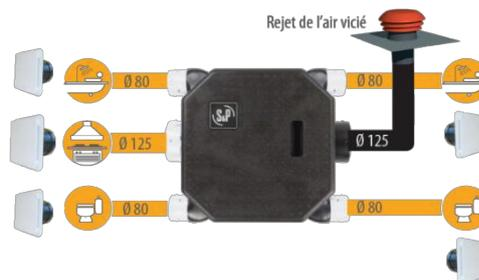

PRIX & ACCESSOIRES

Groupe VMC pavillonnaire



Code	Modèle	Prix
SP603126	DECOFLATDHUK	517,25

Autres accessoires : page ci-contre

Bouche BC



Modèle	Description	Prix
BC125	Bouche standard	2,94
BC125P	Bouche + manchon placo	7,50
BC125D	Bouche + traversée de dalle	10,19

Sortie Mural réglable



Modèle	Description	Prix
SMR100	Sortie murale Ø 100	27,60
SMR125	Sortie murale Ø 125	39,60
SMR160	Sortie murale Ø 160	49,80
SMR200	Sortie murale Ø 200	90,40



DOUBLE FLUX POUR UN AIR PUR

PRESENTATION

RDCD25SKC

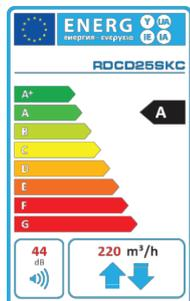

DESCRIPTION

Unité de récupération de chaleur centralisée double flux. Extraction ou introduction d'air sur réseaux de conduits. Récupération d'énergie par échangeur à plaques.

STRUCTURE

Structure panneauautage autoportante double paroi en étanche avec système d'extraction du filtre et drainage des condensats. Echangeur à plaques en polypropylène à contre-courant.

MODEL

- RDCD25SKC (panneauautage double paroi, échangeur enthalpique)
- Télécommande 4RBF : Inclusive

MODÈLE : **RDCD 25SKC**

Modèle Taille

CARACTERISTIQUES TECHNIQUES

Modèle	Débit d'air à 100 Pa (m ³ /h)	Puissance (W)	Vitesse moteur (tr/min)	Intensité (A)	Tension (V) - 50Hz	Nbr. Vitesses	Echangeur	Filtre	Poids (Kg)
RDCD25SKC	180	60	3700	0.27	230	3	Plaques	G4	30

DIMENSIONS

RDCD25SKC

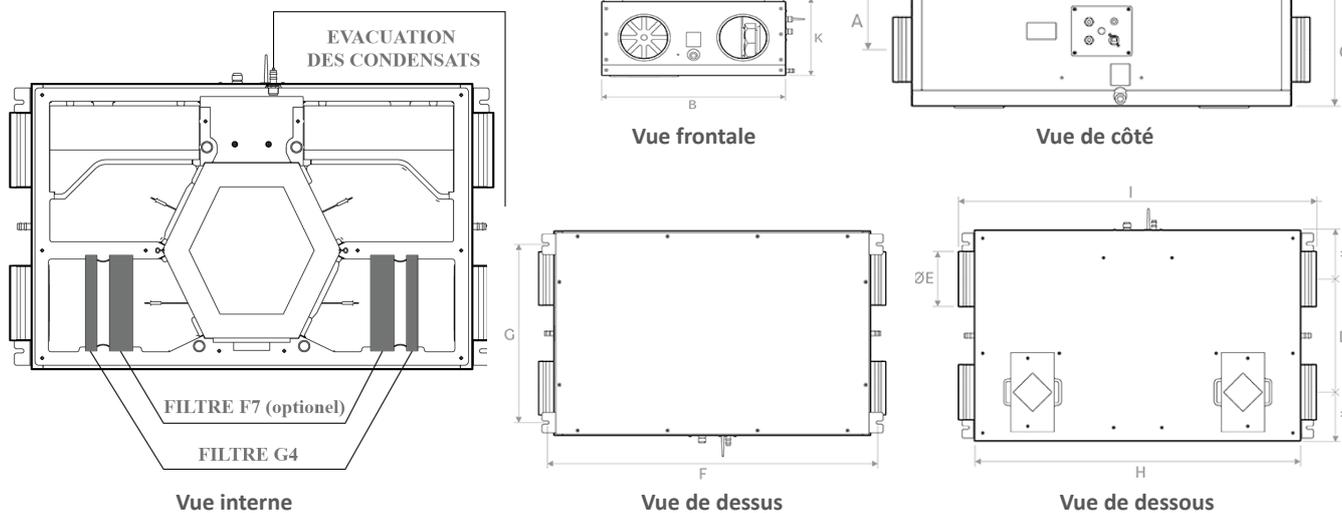

	A	B	C	D	E	F	G	H	I	K
mm	135	595	277	329	156	955	520	914	1005	282

NIVEAU SONORE RAYONANT

Fréquence Hz	63	125	250	500	1000	2000	4000	8000	Pression Sonore	Puissance Sonore
6V	51,8	53,3	51,9	53,3	44,6	43,7	33,8	26,9	59	42,2
8V	51,4	51,9	51,9	50,9	42,9	42,1	32,1	25,5	57,9	41
10V	44,6	46,8	48,7	42,7	35,5	34,4	23,4	22,4	52,5	34,6

COURBES DE SELECTION

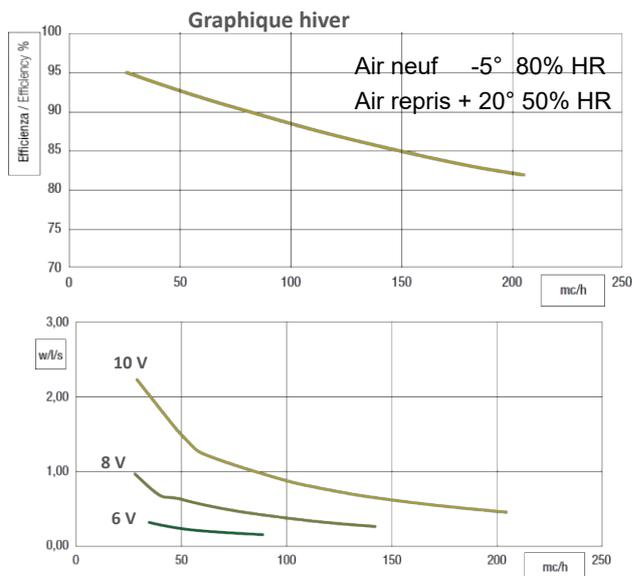
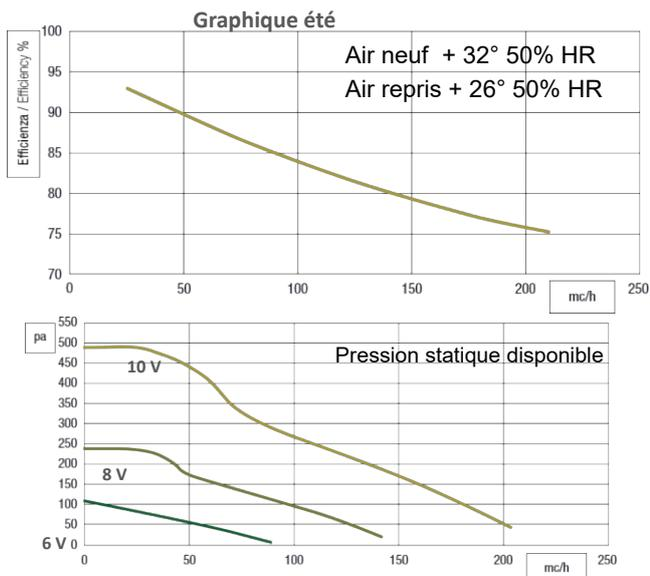

CONFIGURATIONS POSSIBLES

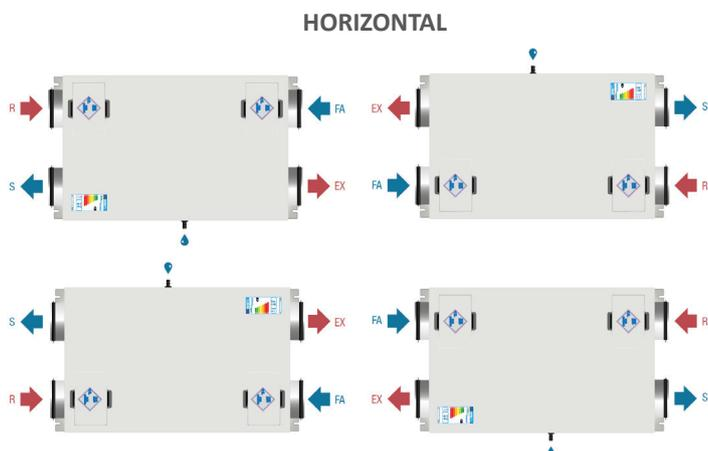
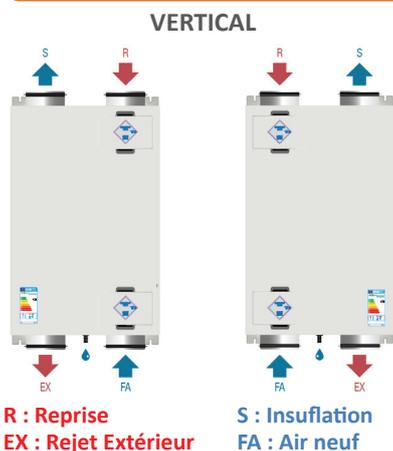

ACCESSOIRES DE COMMANDE

Modèle → Fonctionnalité ↓	4BRF	RHRF	CO2RF	MODBUSRF	APPRF	DSPRF
Contrôle Vitesse, By-Pass, Antigél, Encrassement filtres	•	•	•		•	•
Contrôle humidité		•				
Contrôle CO2			•			
Fonction booster	•				•	•
Régulation MODBUS				•	•	
Sélection vitesses ON/OFF alarmes						•
Prix	Inclus dans le prix	238,14	514,00	289,17	351,54	325,20

PRIX

RDCD25SKC



ACCESSOIRES



Modèle	Désignation	Prix	Modèle	Désignation	Prix
RDCD25SKC	Groupe double flux + Echangeur à plaques	2730,00	RDCD25SKG4	Lot 2 filtres G4 pour RDCD25SKC	80,00
			RDCD25SKF7	Lot 2 filtres F7 pour RDCD25SKC	74,06

PRESENTATION

RDCD25SKHC

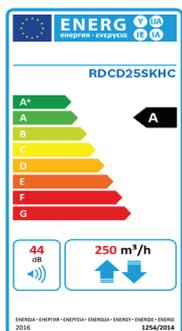

DESCRIPTION

Unité de récupération de chaleur centralisée double flux. Extraction ou introduction d'air sur réseaux de conduits. Récupération d'énergie par échangeur à plaques.

STRUCTURE

Structure panneauautage autoportante double paroi en étanche avec système d'extraction du filtre et drainage des condensats. Echangeur à plaques en polypropylène à contre-courant.

MODEL

- RDCD25SKHC (panneauautage double paroi, échangeur enthalpique)
- Télécommande 4BRFF : Incluse

(Débit ju

MODÈLE : **RDCD 25SKHC**

Modèle

Taille

CARACTERISTIQUES TECHNIQUES

Modèle	Débit d'air à 100 Pa (m ³ /h)	Puissance (W)	Vitesse moteur (tr/min)	Intensité (A)	Tension (V) - 50Hz	Nbr. Vitesses	Echangeur	Filtre	Poids (Kg)
RDCD25SKHC	250	50	4320	0.46	230	3	Plaques	G4 F7	30

DIMENSIONS

RDCD25SKHC

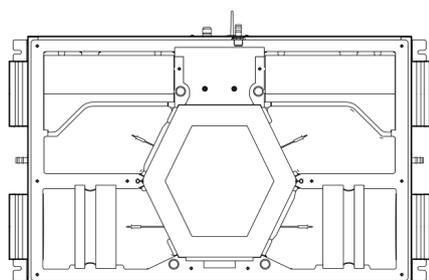

Vue interne

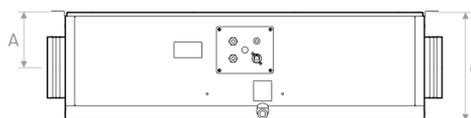

Vue de côté

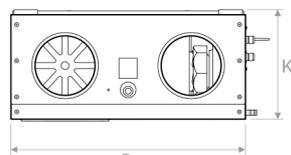

Vue frontale

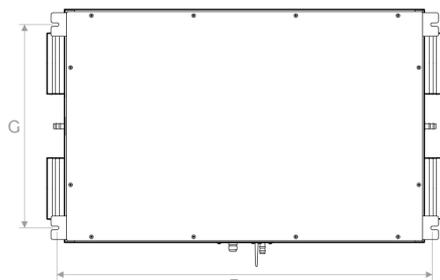

Vue dessus

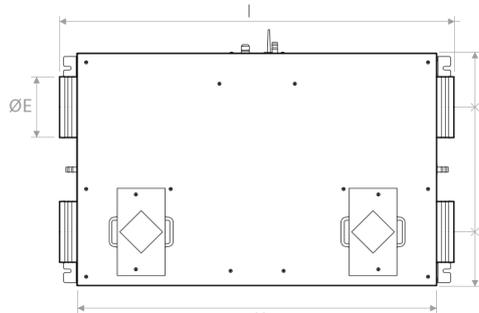

Vue dessous

	A	B	C	D	E	F	G	H	I	K
mm	135	595	277	320	156	955	520	914	1005	282

COURBES DE SELECTION

Graphique été

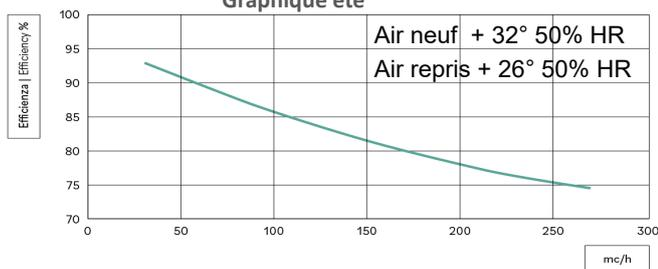

Graphique hiver

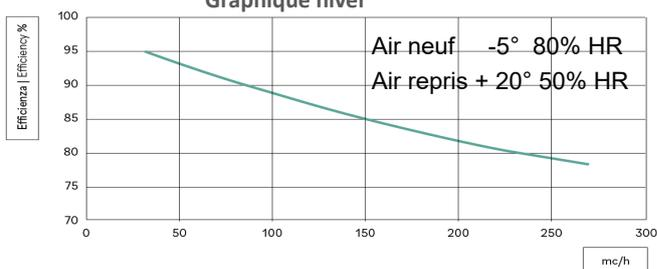

jusqu'à 180 m³/h)

Pression statique disponible

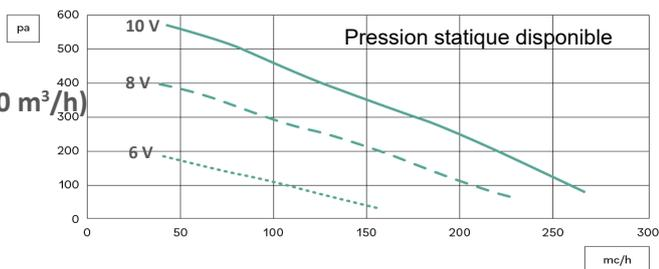

Puissance ventilateur (pour 1 ventilateur)

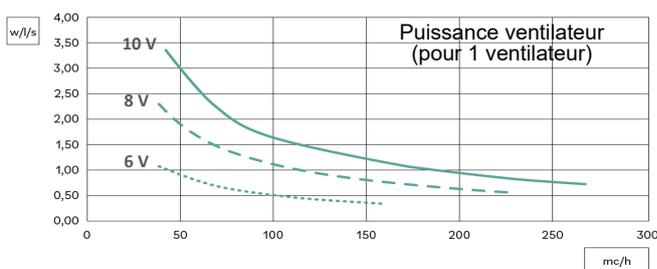

CONFIGURATIONS POSSIBLES

VERTICAL

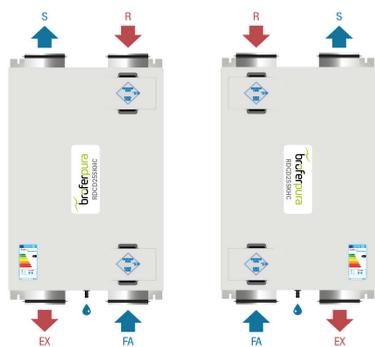

R : Reprise
EX : Rejet Extérieur
S : Insufflation
FA : Air neuf

HORIZONTAL

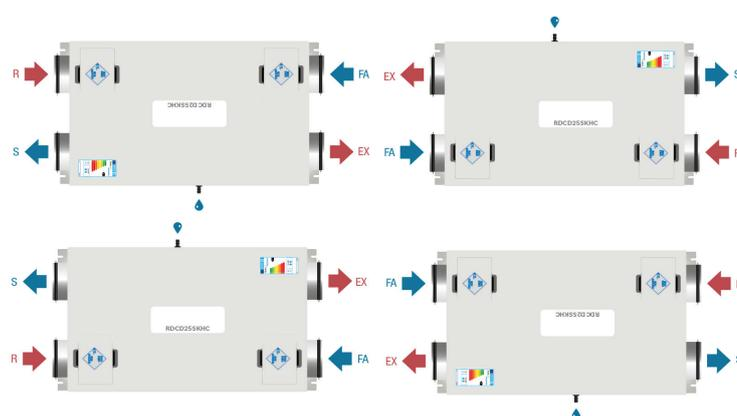

ACCESSOIRES DE COMMANDE

Modèle → Fonctionnalité ↓	4BRF	RHRF	CO2RF	MODBUSRF	APPRF	DSPRF
Contrôle Vitesse, By-Pass, Antigél, Encrassement filtres	•	•	•		•	•
Contrôle humidité		•				
Contrôle CO2			•			
Fonction booster	•				•	•
Régulation MODBUS				•	•	
Sélection vitesses ON/OFF alarmes						•
Prix	Inclus dans le prix	238,14	514,00	289,17	351,54	325,20

PRIX

ACCESSOIRES

RDCD25SKHC



Modèle	Désignation	Prix	Modèle	Désignation	Prix
RDCD25SKHC	Groupe double flux + Echangeur à plaques	2585,00	RDCD25SKG4	Lot 2 filtres G4 pour RDCD25SKC	80,00
			RDCD25SKF7	Lot 2 filtres F7 pour RDCD25SKC	74,06

PRESENTATION

RDCD40SKC



DESCRIPTION

Unité de récupération de chaleur centralisée double flux. Extraction ou introduction d'air sur réseaux de conduits. Récupération d'énergie par échangeur à plaques.

STRUCTURE

Structure panneau double paroi étanche avec système d'extraction du filtre et drainage des condensats. Echangeur à plaques en polypropylène à contre-courant.

Télécommande 4BRFF : Inclusive

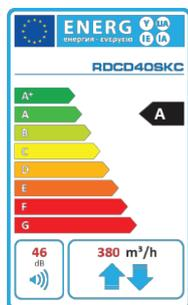

CARACTERISTIQUES TECHNIQUES

Modèle	Débit d'air 100Pa (m ³ /h)	Puissance (W)	Vitesse moteur (tr/min)	Intensité (A)	Tension (V) - 50Hz	Nbr. Vitesses	Echangeur	Filtre	Poids (Kg)
RDCD40SKC	320	83	3200	0.75	230	3	Plaques	G4	42

DIMENSIONS

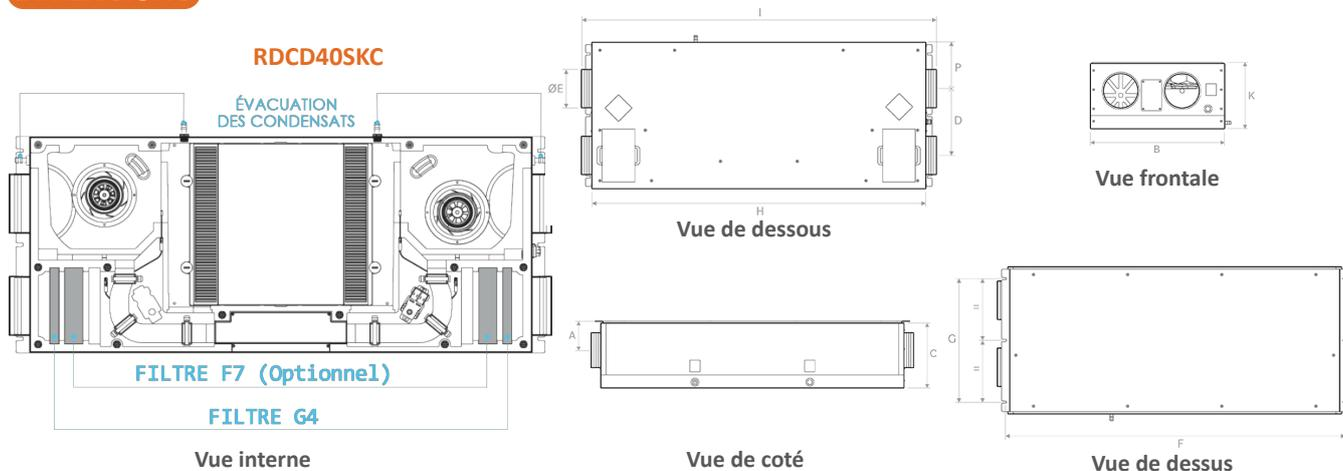

	A	B	C	D	E	F	G	H	I	K	P
mm	129	596	298	271	156	1367	500	1348	1431	298	189

NIVEAU SONORE RAYONANT

Fréquence Hz	63	125	250	500	1000	2000	4000	8000	Pression Sonore	Puissance Sonore
6V	51,8	53,3	51,9	53,3	44,6	43,7	33,8	26,9	59	42,2
8V	51,4	51,9	51,9	50,9	42,9	42,1	32,1	25,5	57,9	41
10V	44,6	46,8	48,7	42,7	35,5	34,4	23,4	22,4	52,5	34,6

COURBES DE SELECTION

Graphique été

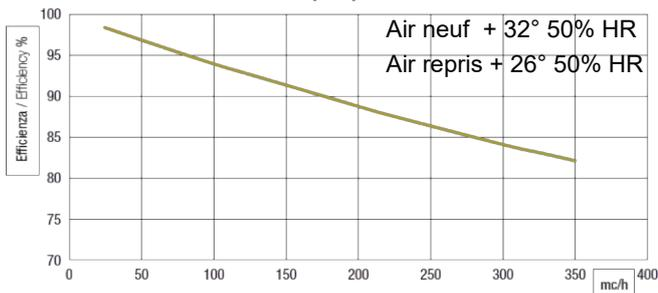

Graphique hiver

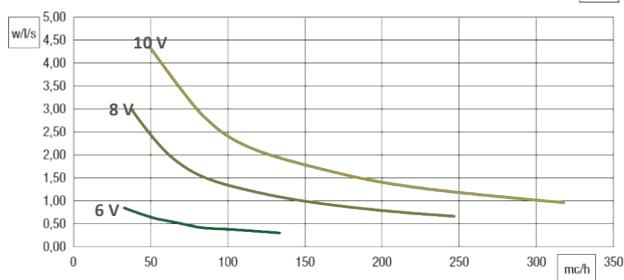
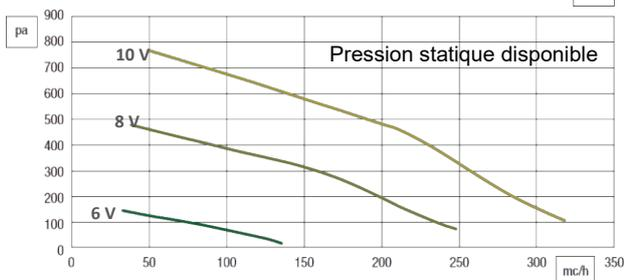
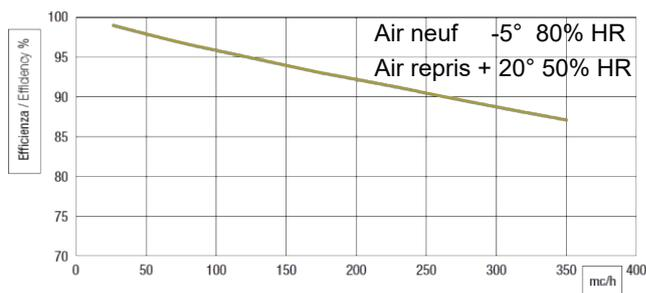

CONFIGURATIONS POSSIBLES

VERTICAL

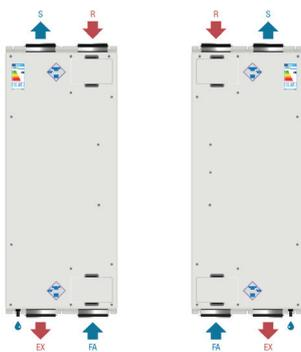

HORIZONTAL

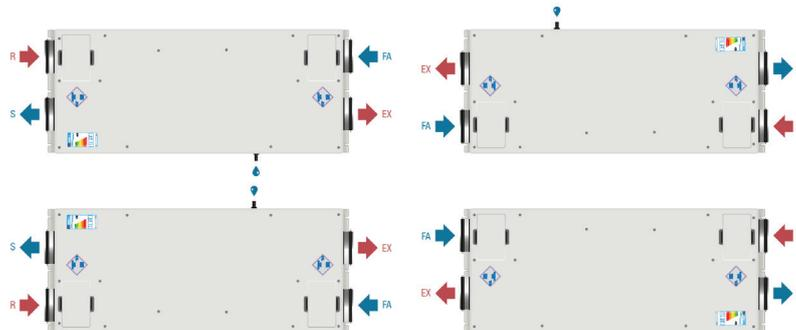

R : Reprise
EX : Rejet Extérieur
S : Insufflation
FA : Air neuf

ACCESSOIRES DE COMMANDE

Modèle → Fonctionnalité ↓	4BRF	RHRF	CO2RF	MODBUSRF	APPRF	DSPRF
Contrôle Vitesse, By-Pass, Antigel, Encrassement filtres	•	•	•		•	•
Contrôle humidité		•				
Contrôle CO2			•			
Fonction booster	•				•	•
Régulation MODBUS				•	•	
Sélection vitesses ON/OFF alarmes						•
Prix	Inclus dans le prix	238,14	514,00	289,17	351,54	325,20

PRIX

RDCD40SKC



ACCESSOIRES



Modèle	Désignation	Prix
RDCD40SKC	Groupe double flux + Echangeur à plaques	3100,00

Modèle	Désignation	Prix
RDCD40SKG4	Lot 2 filtres G4 RDCD40SKC	88,00
RDCD40SKF7	Lot 2 filtres F7 pour RDCD40SKC	142,00

PRESENTATION

RDCD50SKC

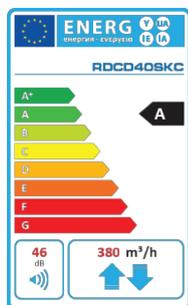

DESCRIPTION

Unité de récupération de chaleur centralisée. Extraction ou introduction d'air sur réseaux de ventilation. Renouvellement d'air par conduit. Système de contrôle sans fil « plug and play » inclus. « By-Pass » automatique inclus. Fournis également avec un filtre G4, un filtre F7 est disponible en option.

STRUCTURE

Échangeur de chaleur de type contre-courant entièrement en polypropylène.

VARIANTES (nous consulter) :

- RDCD50SK (Structure en HMPEPS)

Télécommande 4BRFF : Incline

MODÈLE : RDCD 50SKC

Modèle Taille

CARACTERISTIQUES TECHNIQUES

Modèle	Débit d'air 100Pa (m ³ /h)	Puissance (W)	Intensité (A)	Tension (V) - 50Hz	Nbr. Vitesses	Echangeur	Filtre	Poids (Kg)
RDCD50SKC	450	169	1.35	230	3	Plaques	G4	38

DIMENSIONS

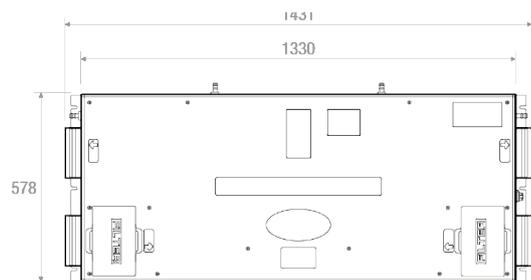

Vue de côté

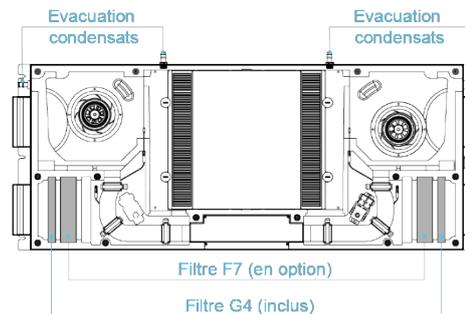
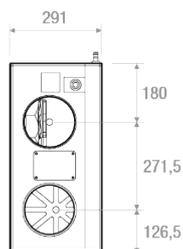

Vue isométrique



Vue de dessous

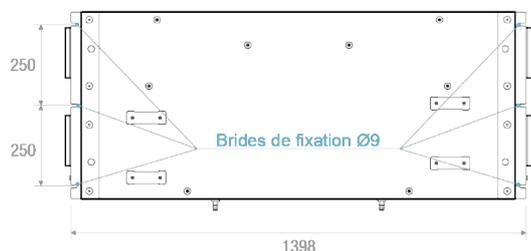

RDCD50SKC

NIVEAU SONORE RAYONANT

Fréquence Hz	63	125	250	500	1000	2000	4000	8000
6V	4,6	46,8	48,7	42,7	35,5	34,4	23,4	22,4
8V	51,4	51,9	51,9	50,9	42,9	42,1	32,1	25,5
10V	51,8	53,3	51,9	53,3	44,6	43,7	33,8	26,9

COURBES DE SELECTION

Graphique été

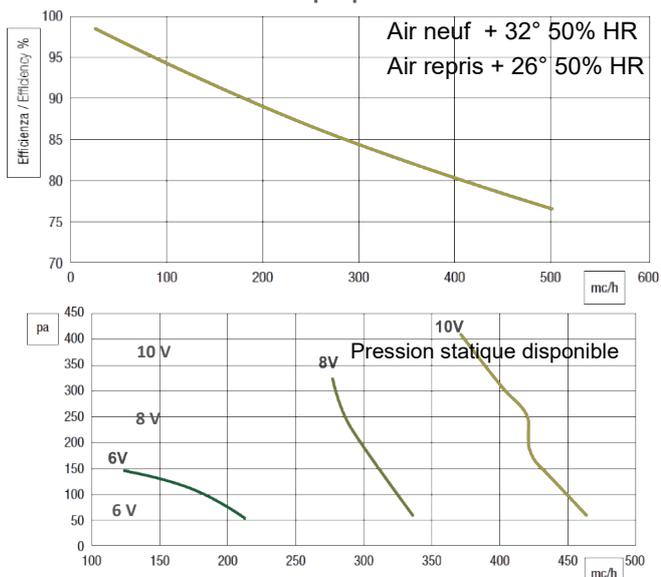

Graphique hiver

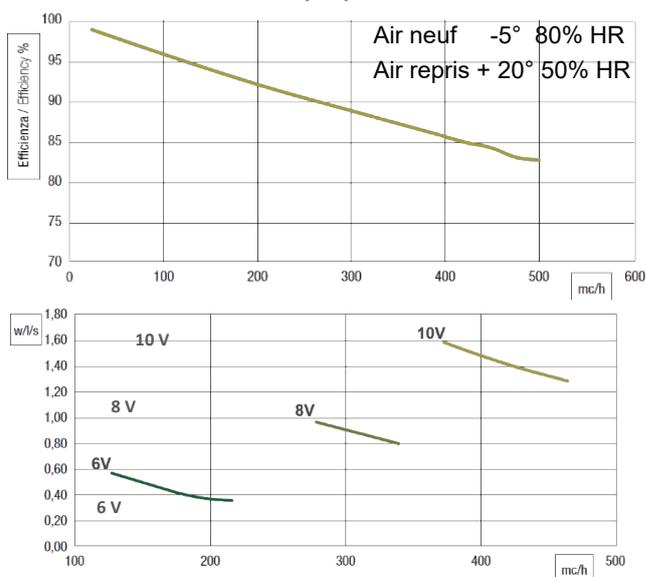

CONFIGURATIONS POSSIBLES

VERTICAL

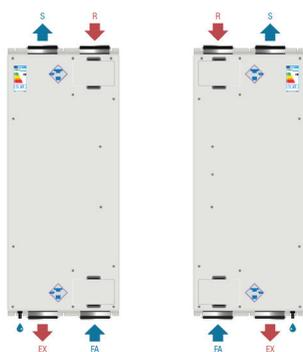

HORIZONTAL

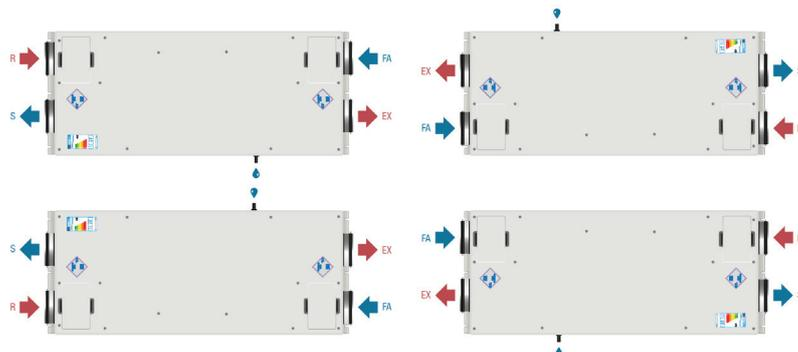

R : Reprise
EX : Rejet Extérieur

S : Insufflation
FA : Air neuf

ACCESSOIRES DE COMMANDE

Modèle → Fonctionnalité ↓	4BRF	RHRF	CO2RF	MODBUSRF	APPRF	DSPRF
Contrôle Vitesse, By-Pass, Antigel, Encrassement filtres	•	•	•		•	•
Contrôle humidité		•				
Contrôle CO2			•			
Fonction booster	•				•	•
Régulation MODBUS				•	•	
Sélection vitesses ON/OFF alarmes						•
Prix	Inclus dans le prix	238,14	514,00	289,17	351,54	325,20

PRIX

RDCD50SKC



ACCESSOIRES



Modèle	Désignation	Prix
RDCD50SKC	Double flux + Echangeur + Bypass	3265,00

Modèle	Désignation	Prix
RDCD50SKCG4	Lot 2 filtres G4 pour RDCD50SKC	88,00

PRESENTATION

RDCD30SH
RDCD30SHE



DESCRIPTION

Unité de récupération de chaleur centralisée.
Extraction ou introduction d'air sur réseaux de ventilations.
Renouvellement d'air par conduits.
Système de contrôle sans fil "plug and play" inclus.
"By-Pass" automatique inclus.
Fournis également avec un filtre G4, un filtre F7 est disponible en option.

RÉCUPÉRATION DE LA CHALEUR :

Échangeur de chaleur de type contre-courant entièrement en polypropylène.

MODÈLES :

RDCD30SH
RDCD30SHE
Télécommande 4BRF : Incluse

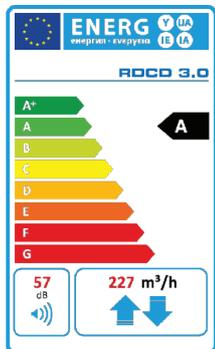

MODÈLE : **RDCD30 SH E**
Modèle → Version avec échangeur de chaleur enthalpique

CARACTERISTIQUES TECHNIQUES

Modèle	Débit d'air à 100Pa (m3/h)	Puissance (W)	Intensité (A)	Tension (V) - 50Hz	Nbr. Vitesses	Echangeur	Filtre	Poids (Kg)
RDCD30SH	220	56	0.41	230	3+1 (booster)	Plaques	G4	37

DIMENSIONS

RDCD30SH

1 Rejet d'air
2 Air Soufflé
3 Air neuf
4 Air repris

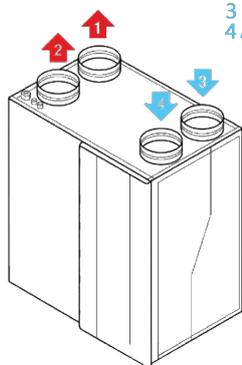

Vue d'ensemble

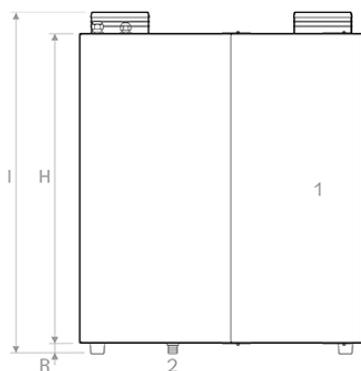

Vue de face



Vue latérale

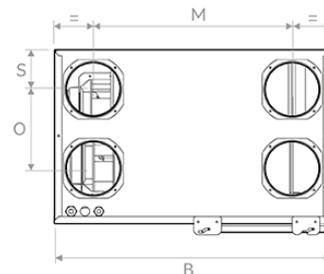

Vue de dessus

	B	C	E	H	I	M	O	S	1	2
mm	600	403	123	660	730	427	172	87	Filtre F7	Condensat

NIVEAU SONORE RAYONANT

Fréquence Hz	63	125	250	500	1000	2000	4000	8000
6V	21	27	45	49	47	44	38	37
8V	18	29	44	48	44	42	36	34
10V	15	25	43	42	35	35	29	24

COURBES DE PERFORMANCES

RDCD30SH



pa

Graphique été

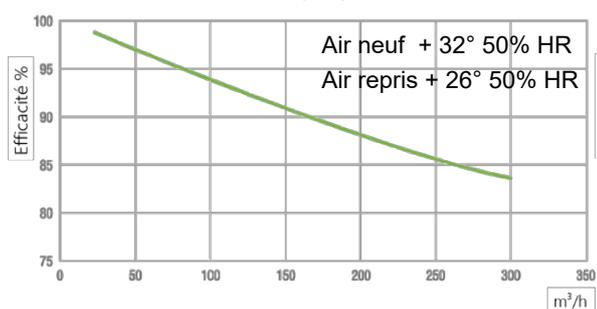

Graphique hiver

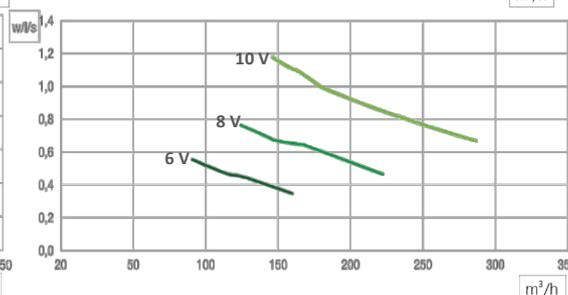
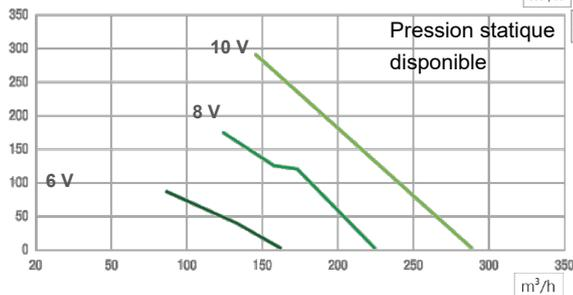
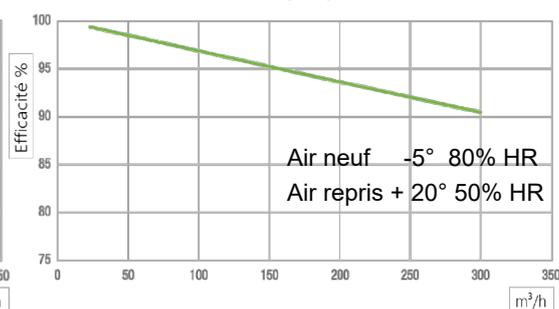

ACCESSOIRES DE COMMANDE

Code		Contrôle Vitesse	By-Pass	Anti- Gel	Encrassement Filtres	Contrôle Humidité	Contrôle CO2	Fonction Booster	Régulation MODBUS	Prix
4BRF		•	•	•	•			•		Inclus dans le prix
RHRF		•	•	•	•	•				210,00
CO2RF		•	•	•	•		•			445,00
MODBUSRF									•	255,00
APPRF		•	•	•	•			•	•	310,00
DSPRF		•	•	•	•			•		325,20

PRIX



Modèle	Désignation	Prix
RDCD30SH	Double flux + échangeur + bypass	3181,82
RDCD30SHE	Double flux + échangeur enthalpique + bypass	4400,84

ACCESSOIRES



Modèle	Désignation	Prix
RDCD30G4	Lot 2 filtres G4 pour RDCD30SH/30SHE	113,64
RDCD30F7	Lot 2 filtres F7 pour RDCD30SH/SHE	198,45

PRESENTATION

RDCD50SH



DESCRIPTION

Unité de récupération de chaleur centralisée.
Extraction ou introduction d'air sur réseaux de ventilation.
Renouvellement d'air par conduit.
Système de contrôle sans fil "plug and play" inclus.
"By-Pass" automatique inclus.
Fournis également avec un filtre G4, un filtre F7 est disponible en option.

RÉCUPÉRATION DE LA CHALEUR :

Échangeur de chaleur de type contre-courant entièrement en polypropylène.

MODÈLES :

RDCD50SH
RDCD50SHE

Télécommande 4BRFF : Inclusive

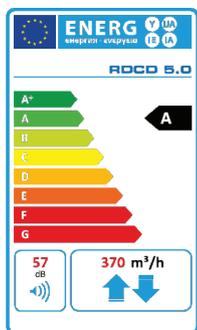

MODÈLE : RDCD50 SH E
Modèle / échangeur de chaleur enthalpique

CARACTERISTIQUES TECHNIQUES

Modèle	Débit d'air à 100Pa (m ³ /h)	Puissance (W)	Intensité (A)	Tension (V) - 50Hz	Nbr. Vitesses	Echangeur	Filtre	Poids (Kg)
RDCD50SH	370	83	0.75	230	3+1	Plaques Ou enthalpique	G4	41

DIMENSIONS

RDCD50SH

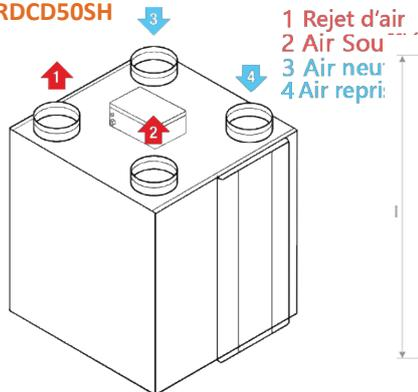

Vue d'ensemble

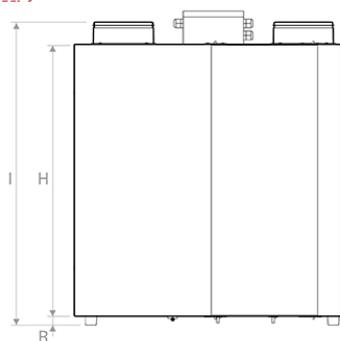

Vue de face

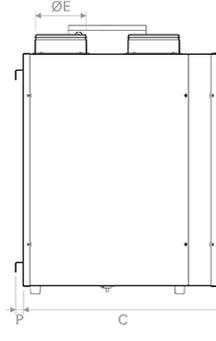

Vue latérale

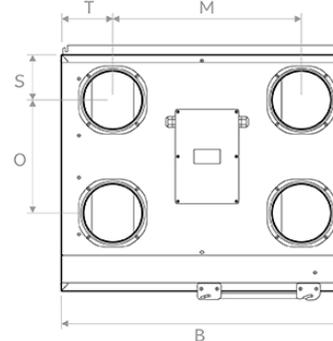

Vue dessus

	B	C	E	H	I	M	O	P	R	S	T	1	2
mm	710	624	156	660	808	475	287	23	24	116	130	Filtre F7	Condensat

NIVEAU SONORE RAYONANT

Fréquence Hz	63	125	250	500	1000	2000	4000	8000
16V	24	30	48	52	50	47	41	40
8V	21	32	47	51	47	45	39	37
10V	18	28	46	45	38	38	32	27

COURBES DE SELECTION

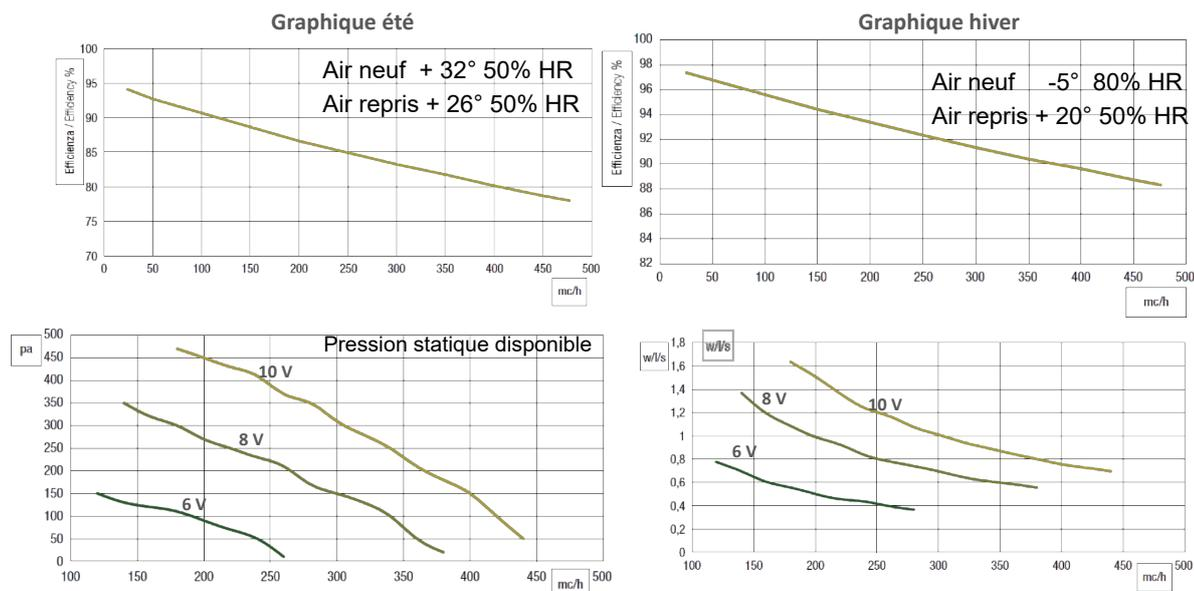

ACCESSOIRES DE COMMANDE

Modèle		Contrôle Vitesse	By-Pass	Anti-Gel	Encrassement Filtres	Contrôle Humidité	Contrôle CO2	Fonction Booster	Régulation MODBUS	Prix
4BRF		•	•	•	•			•		Inclus dans le prix
RHRF		•	•	•	•	•				238,14
CO2RF		•	•	•	•		•			514,00
MODBUSRF									•	289,17
APPRF		•	•	•	•			•	•	351,54
DSPRF		•	•	•	•			•		325,20

PRIX



Modèle	Désignation	Prix
RDCD50SH	Double flux + Echangeur + Bypass	3500,00
RDCD50SHE	Double flux + Echangeur enthalpique + Bypass	4650,89

ACCESSOIRES



Modèle	Désignation	Prix
RDCD50G4	Lot 2 filtres G4 pour RDCD50SH/SHE	115,11
RDCD50F7	Lot 2 filtres F7 pour RDCD50SH/SHE	194,00

PRESENTATION

CACB MV



MODÈLE : CACB MV ... **DI**
 Modèle Taille : 005, 008
 DI : Dépressostat + Inter Proxi (monté cablé)

DESCRIPTION

Caisson de ventilation décliné en 2 modèles
 Couvre des débits de 50 à 800 m³/h
 Pression de 50 à 170 Pa

APPLICATIONS

Extraction d'air
 Installation en intérieur ou en extérieur
 Agréé 400° 1/2h Catégorie C4
 Reprise d'air en locaux tertiaires

CONSTRUCTION

Caisson en tôle d'acier galvanisé
 Entraînement direct.
 Piquages de raccordement à joint classe D.
 Avec interrupteur de proximité monté cablé.
 DI : Dépressostat monté cablé réglé d'usine à 80 Pa.

MOTORISATION

Ventilateur simple ouïe à action moteur en accouplement direct,
 roulements étanches graissés à vie.
 Moteur hors flux d'air IP10 classe F
 3 vitesses monophasé 230V-50Hz

CARACTERISTIQUES

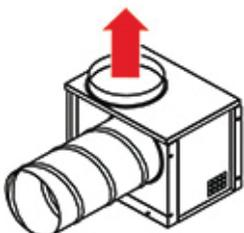

Coudé à 90°
 Rejet vertical

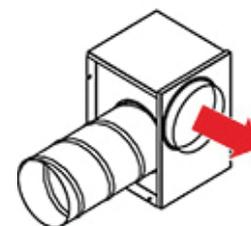

Coudé à 90°
 Rejet horizontal

Type	Débit (m3/h)	Aspiration / Rejet Raccord (Ø mm)	Puissance absorbée moteur (W)	Intensité maxi (A)	Dimensions hors tout (mm)			Poids
					Longueur	Hauteur	Profondeur	
CACB MV 005 I	600	200	90	0.38	480	416	347	28
CACB MV 008 I	800	250	180	0.77	480	416	347	30
CACB MV 005 DI	600	200	90	0.38	480	416	347	28
CACB MV 008 DI	800	250	180	0.77	480	416	347	30

DIMENSIONS

REJET VERTICAL

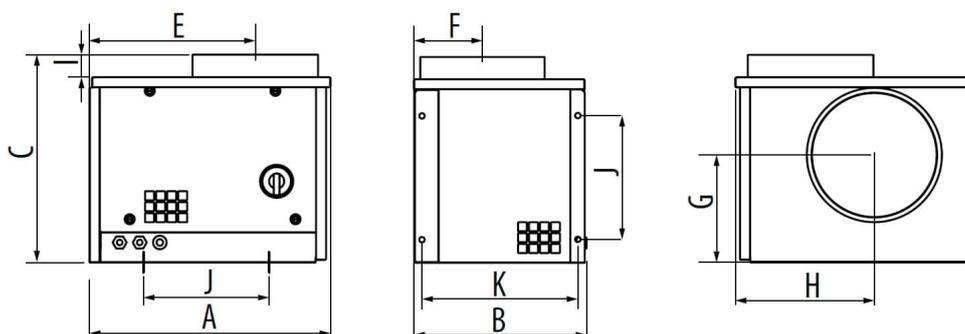

REJET HORIZONTAL

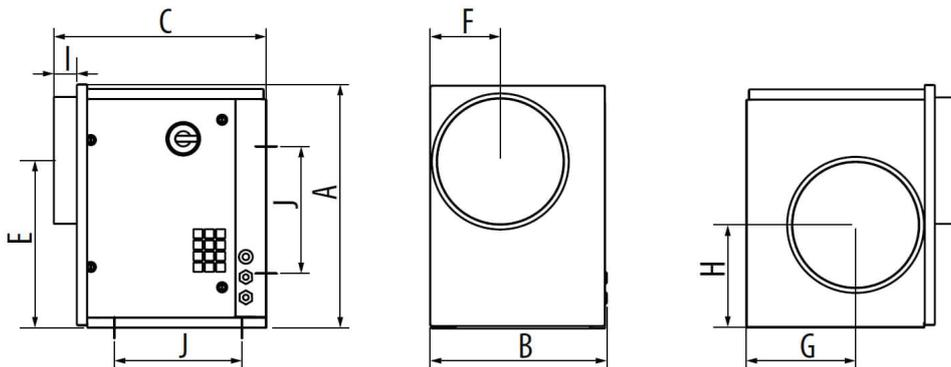

Dimensions

Type	A	B	C	D	E	F	G	H	I	J	K
CACB-N MV 005	215	276	45	250	330	138	215	276	45	250	313
CACB-N MV 008	480	347	416	250	348	113	230	276	45	250	313

COURBES DE SELECTION

CACB MV 005

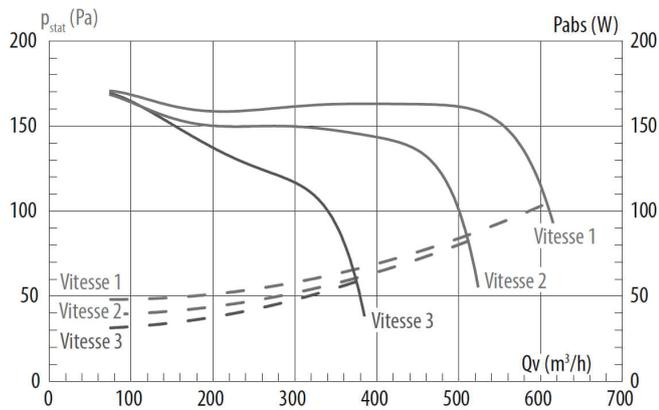

CACB MV 008

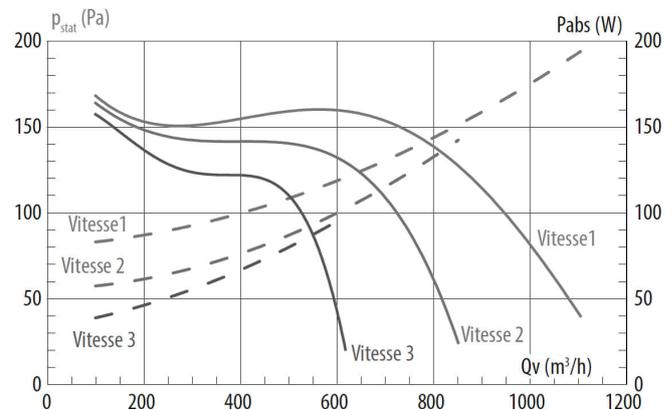

- Diagrammes valables pour une densité de l'air de 1,2 kg/m³. Etablis suivant code d'essais des groupes moto-ventilateurs d'extraction en caissons (Norme NF EN 13141-4). Caisson compatible avec une utilisation en VMC hygroréglable A et B. Pour plus d'information se référer à l'Avis Technique.
- Niveau de pression acoustique mesuré en champ libre hémisphérique sur une surface réfléchissante ; le micro placé à 4 m de la source sonore.
- Aspiration raccordée Lp en dB(A) (Norme NF EN ISO3746)
- Niveau de puissance acoustique rayonné dans le conduit à l'aspiration ; Lw en dB (A). (Norme NF EN ISO5136)
- P = puissance absorbée en W
- Qv = débit en m³/s
- SFP = W/m³.s-1

PRIX

Code	Modèle	Prix
SP230560	CACB MV 005 I	1331,31
SP230562	CACB MV 008 I	1476,93
SP230561	CACB MV 005 DI	1392,70
SP230563	CACB MV 008 DI	1522,59

PRESENTATION

CACB ECM

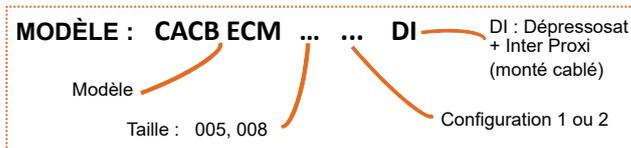

DESCRIPTION

Caisson de ventilation décliné en 2 modèles
 Couvre des débits de 50 à 800 m³/h
 Pression de 50 à 170 Pa

APPLICATIONS

Extraction d'air
 Installation en intérieur ou en extérieur
 Agréé 400° 1/2h Catégorie C4
 Reprise d'air en locaux tertiaires

CONSTRUCTION

Caisson en tôle d'acier galvanisé
 Entraînement direct.
 Piquages de raccordement à joint classe D.
 Avec interrupteur de proximité monté câblé.
 DI : Dépressostat monté câblé réglé d'usine à 80 Pa.

MOTORISATION

Ventilateur simple ouïe à action moteur en accouplement direct,
 roulements étanches graissés à vie.
 Moteur hors flux d'air IP10 classe F
 3 vitesses monophasé 230V-50Hz

CARACTERISTIQUES

Type	Débit (m3/h)	Aspiration / Rejet Raccord (Ø mm)	Puissance absorbée moteur (W)	Intensité maxi (A)	Dimensions hors tout (mm)			Poids
					Longueur	Hauteur	Profondeur	
CACB ECM 007 1 DI	800	250 / 250	140	1.2	507	325	516	18
CACB ECM 012 1 DI	1200	250 / 250	305	1.6	522	380	541	20
CACB ECM 015 1 DI	1500	315 / 315	280	1.3	572	410	596	24
CACB ECM 021 1 DI	2100	315 / 315	720	3.1	572	410	596	26
CACB ECM 027 1 DI	2700	400 / 400	895	3.9	655	500	691	35
CACB ECM 007 2 DI	800	200 / 250	140	1.2	682	325	552	21
CACB ECM 012 2 DI	1200	200 / 250	305	1.6	682	380	576	23
CACB ECM 015 2 DI	1500	250 / 315	280	1.3	762	410	631	27
CACB ECM 021 2 DI	2100	250 / 315	720	3.1	762	410	631	29
CACB ECM 027 2 DI	2700	355 / 400	895	3.9	900	500	734	41

Coudé à 90° = CACB ECM 1
 Rejet vertical



Double aspiration = CACB ECM 2
 Rejet vertical



DIMENSIONS

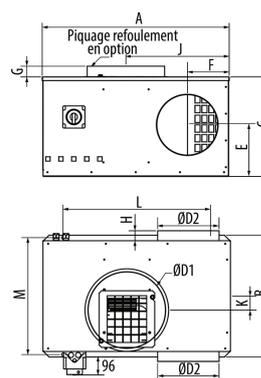
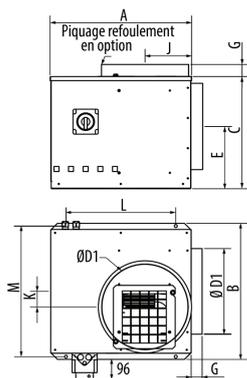

Dimensions

Modèle	A	B	C	Ø D1	Ø D2	E	F	G	H	J	K	L	M	Poids (Kgs)
CACB ECM 007 1 DI	462	420	325	250	/	170	/	45	/	136	50	375	400	20
CACB ECM 012 1 DI	462	445	380	250	/	192	/	60	/	140	61	375	425	20
CACB ECM 015 1 DI	512	500	410	315	/	227	/	60	/	168	57	400	480	24
CACB ECM 021 1 DI	512	500	410	315	/	227	/	60	/	168	57	400	480	26
CACB ECM 027 1 DI	575	595	500	400	/	250	/	80	/	217	55	400	575	33
CACB ECM 007 2 DI	682	420	325	250	200	175	153	45	43	354	51	600	400	23
CACB ECM 012 2 DI	682	445	380	250	200	212	153	60	35	360	62	600	425	23
CACB ECM 015 2 DI	762	500	410	315	250	212	171	60	35	421	57	600	480	27
CACB ECM 021 2 DI	762	500	410	315	250	212	171	60	35	421	57	600	480	29
CACB ECM 027 2 DI	900	595	500	400	355	250	228	60	43	545	53	800	575	40

COURBES DE SELECTION

Diagrammes valables pour une densité de l'air de 1,2 kg/m³. Etablis suivant code d'essais des groupes moto-ventilateurs d'extraction en caissons (Norme NF EN 13141-4). Caisson compatible avec une utilisation en VMC hygroréglable A et B. Pour plus d'information se référer à l'Avis Technique.

Niveau de pression acoustique mesuré en champ libre hémisphérique sur une surface réfléchissante ; le micro placé à 4 m de la source sonore.

Aspiration raccordée Lp en dB(A) (Norme NF EN ISO3746)

Niveau de puissance acoustique rayonné dans le conduit à l'aspiration ; Lw en dB (A). (Norme NF EN ISO5136)

P = puissance absorbée en W

Qv = débit en m³/s

SFP = W/m³.s-1

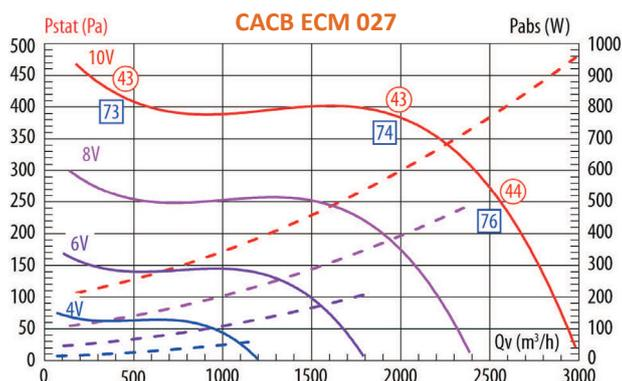
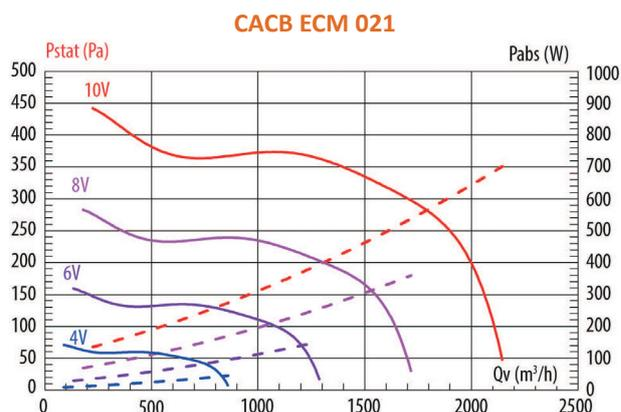
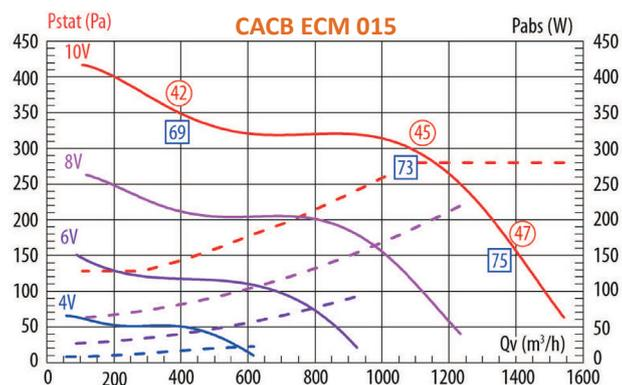
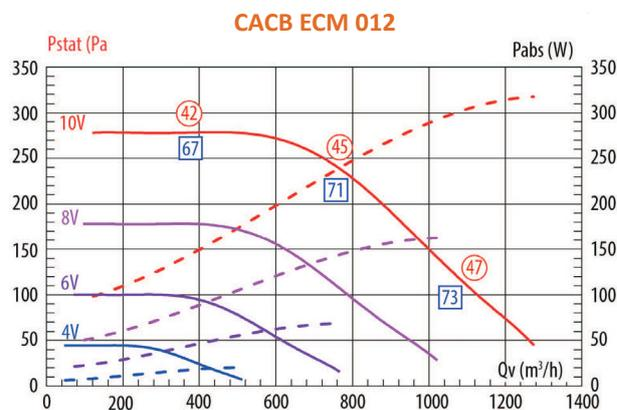
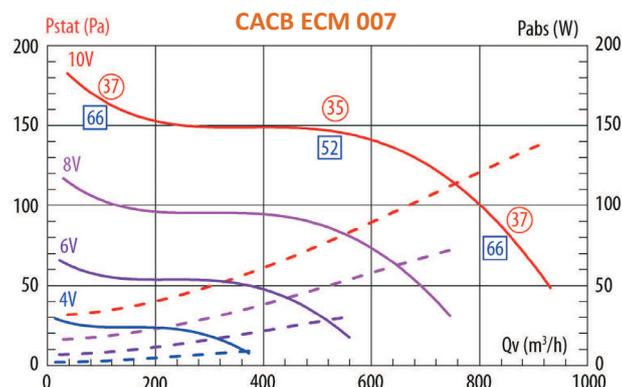

PRIX

Code	Modèle	Prix
SP230470	CACB ECM 007 1 DI	2371,80
SP230474	CACB ECM 012 1 DI	2312,21
SP230478	CACB ECM 015 1 DI	2412,65
SP230482	CACB ECM 021 1 DI	3321,86
SP230486	CACB ECM 027 1 DI	4183,66
SP230472	CACB ECM 007 2 DI	2476,35
SP230476	CACB ECM 012 2 DI	2427,46
SP230482	CACB ECM 015 2 DI	3321,86
SP230484	CACB ECM 021 2 DI	3450,63
SP230488	CACB ECM 027 2 DI	4354,34

PRESENTATION

ECOVOR



**Agréé CTICM C4 - 400° C - 1/2 h
PV n° 11F516**

DESCRIPTION

Caisson de ventilation décliné en modèles, la gamme couvre des débits de 200 à 5 000 m³/h.
Peut être installé en intérieur ou extérieur.
Sa forme cubique permet toutes les combinaisons aspiration/rejet.
Accès aisé à tous les éléments internes.

APPLICATIONS

Destiné principalement à l'extraction d'air en habitat et ERP nécessitant de faibles et moyens débits.
Homologué C4, 400°C 1/2 h 50 Hz et 60 Hz.
Les caissons ECOVOR® équipés de moteur EC (courant continu) répondent aux exigences de la directive ErP 2009/125/EC (2e phase, 2015).
Doté d'une régulation communicante MODBUS RS485, le caisson ECOVOR® permet un fonctionnement suivant 2 modes de régulation préprogrammés.

Mode 1 : Fonctionnement LOBBY®

L'ECOVOR® s'autorégule en mode pression constante.
Réglée d'usine à 180 Pa cette pression peut être ajustée depuis le panneau de commande intégré.

Mode 2 : Fonctionnement BLUETECH®

20 courbes, par taille de caisson, pré-réglées d'usine suivant une programmation inédite permettant une optimisation maximale des consommations en fonction des besoins réels du bâtiment garantissant également de très faibles niveaux sonores.
Ces fonctionnalités permettent de mettre en œuvre un bâtiment collectif très basse consommation. Cette régulation innovante permet d'associer le caisson ECOVOR® à une centrale de récupération d'énergie haute efficacité, gamme CARMA®, suivant les principes d'installations de la CH41 ou CH43.

CONSTRUCTION

Caisson : tôle d'acier galvanisé. Largement dimensionné, il offre des caractéristiques aérauliques et acoustiques performantes.
Panneaux d'accès démontables.
Grille anti-volatile au rejet.
Deux piquages circulaires avec joint double lèvres pour garantir l'étanchéité des réseaux (ATEC CSTB N° 13-224-V2).
Interrupteur de proximité cadenassable en façade.
Panneau de contrôle à affichage LCD IP54.
Le caisson ECOVOR® intègre une fonction relais défaut débit d'air.
Cette programmation comprend une information :

- **Défaut** : signal par contact d'une pression inférieure à 80 Pa.
- **Mistral 60 S** : temporisation de 60 s sur le contact défaut afin de ne pas enclencher d'alarmes intempestives.
- **Voyant** : ce contact disponible permet de raccorder un voyant vert indiquant le fonctionnement du caisson.

Moteur à entraînement direct à courant continu avec commutation électronique (EC) à haut rendement (conforme ErP 2009/125/EC, 2e phase 2015).

Turbine à réaction haut rendement traitée époxy.

L'association, au sein du caisson ECOVOR®, du moteur EC et d'une turbine à réaction garantit des rendements très élevés pour une solution éconologique® très basse consommation conforme à la RT2012.

PANNEAU DE CONTRÔLE

ECOVOR® dispose d'un panneau de contrôle à affichage LCD pour accéder à l'ensemble des fonctionnalités (2 modes de régulation : LOBBY®, BLUETECH®).
Simple d'utilisation il indique les données de consigne et instantanée du mode de fonctionnement choisi.

CARACTERISTIQUES

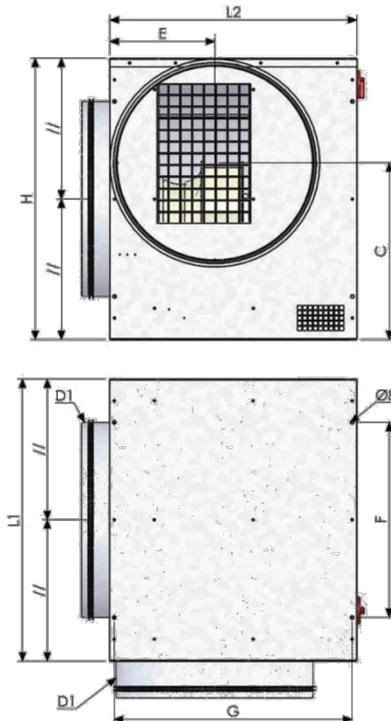

Dimensions

Taille	Côtes hors tout (mm)			Fixation au sol (mm)			Position rejet (mm)		piquage (mm)	Poids (kg)
	L1	L2	H	F	G	G1	C	E	D1	
1500	520	510	520	370	490	860	335	185	315	35
3000	650	565	650	450	545	1075	410	240	450	50
5000	730	670	730	550	650	1280	460	290	500	63

Caractéristiques électriques

Taille	Tension (V / Ph / Hz)	Puissance nominale (W)	Intensité (A)	Indice de protection	Protection thermique
1500	230 / 1 / 50	360	1.9	IP54/F	Protection thermique intégrée
3000	230 / 1 / 50	650	3.5	IP54/F	
5000	380 / 3 / 50	1200	2.7	IP44/F	

COURBES DE SELECTION - MODE BLUETECH

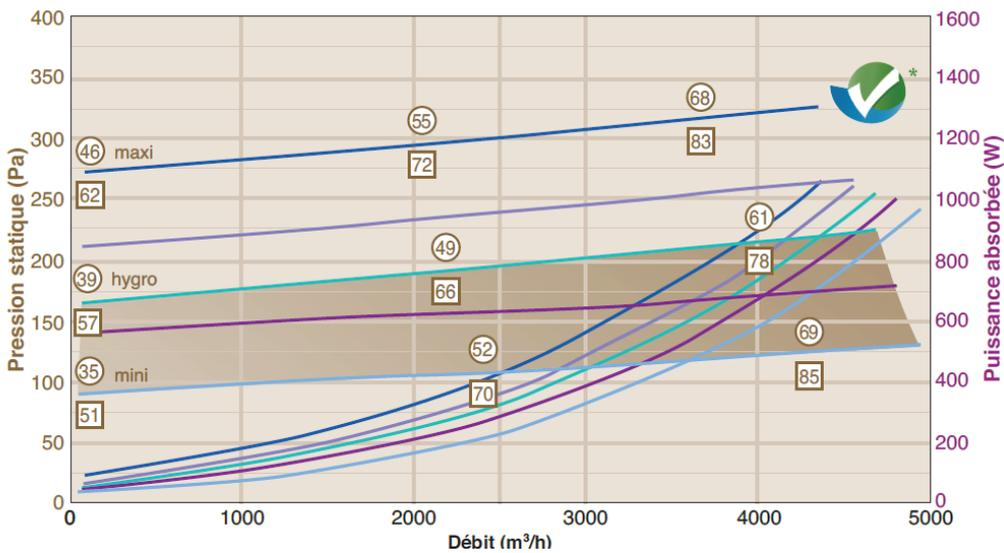
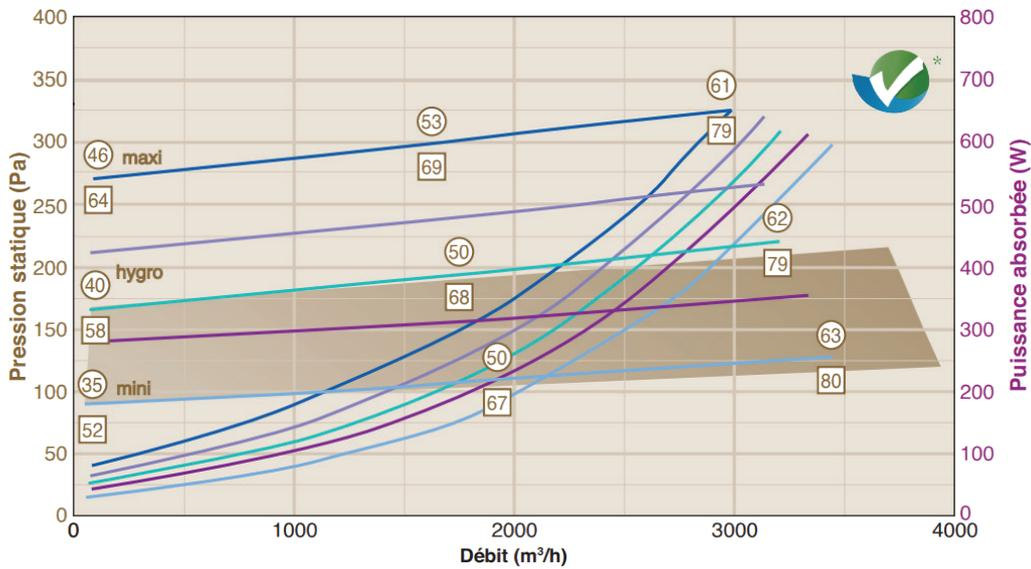
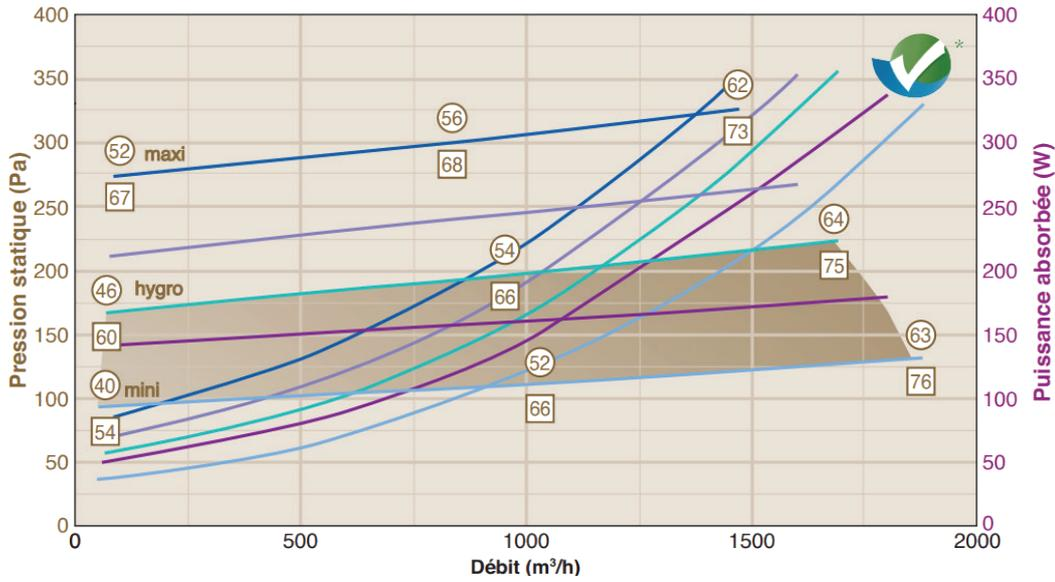

GAMME: ECOVOR

COURBES DE SELECTION - MODE LOBBY

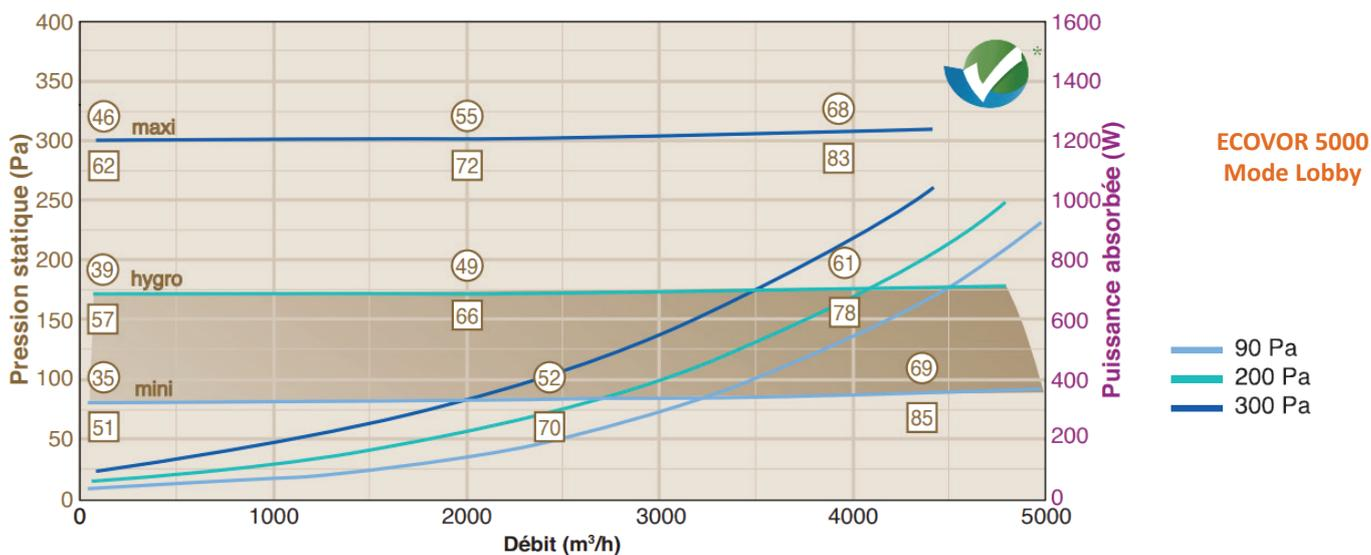
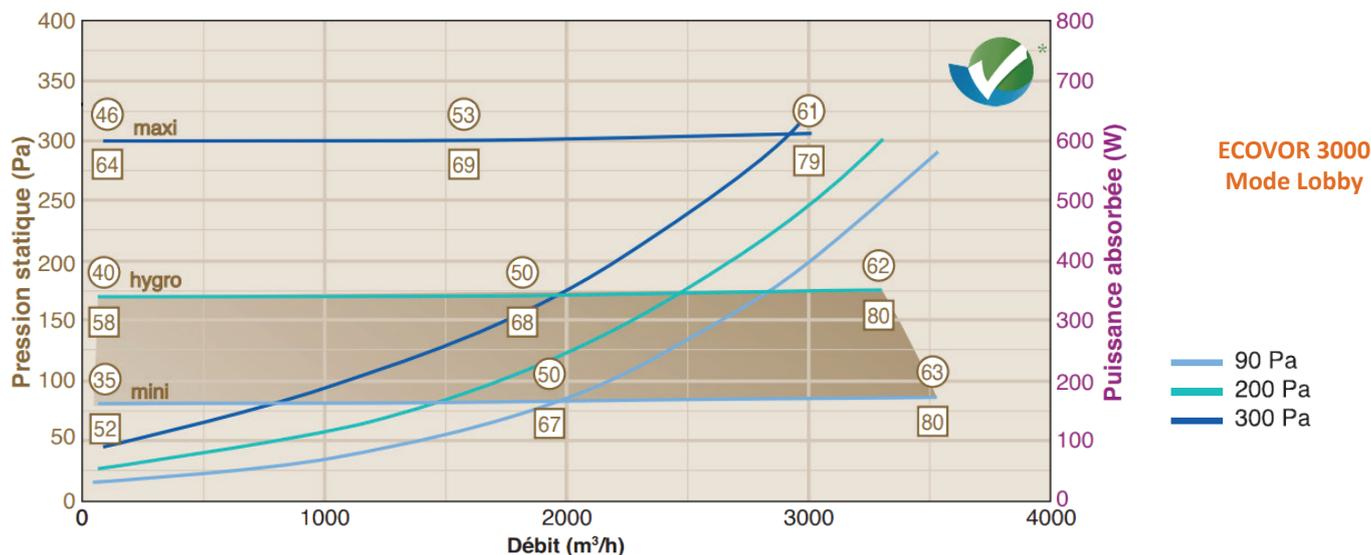
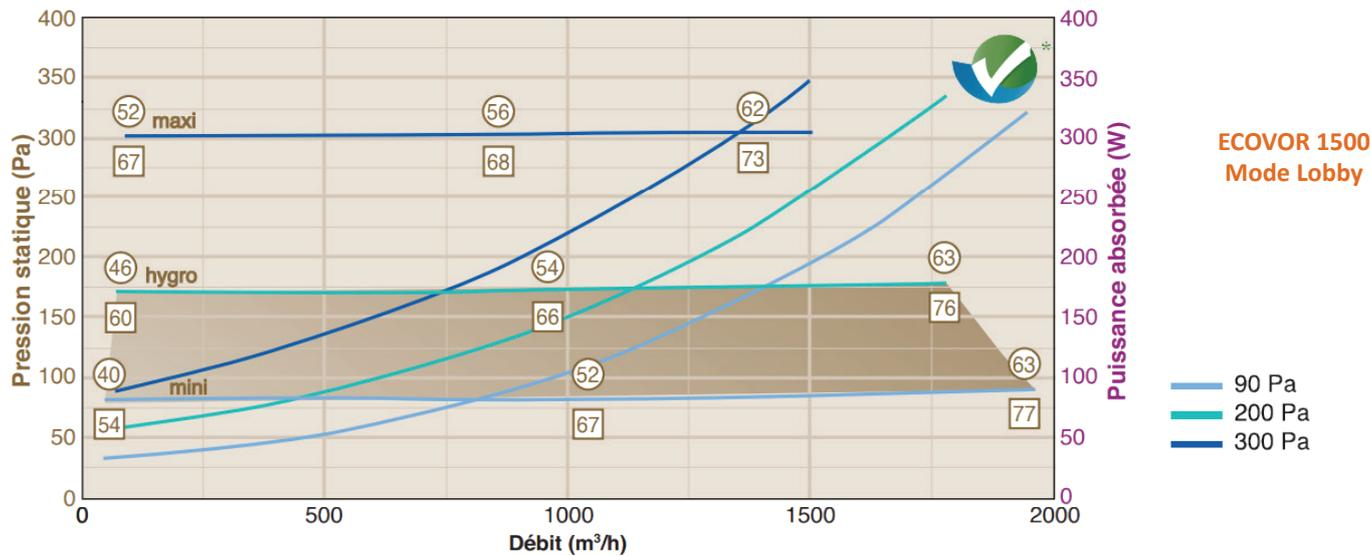

ACOUSTIQUE

Les valeurs L_{p4m} dB(A) () indiquées sur les courbes correspondent au niveau de pression acoustique moyen global rayonné en champ libre sur plan réfléchissant, rejet caisson non raccordé. Ces valeurs sont également valables pour les caissons ECOVOR® avec caisson acoustique CCA.

Les valeurs L_w cond dB(A) () indiquées sur les courbes correspondent à la puissance acoustique globale rayonnée dans le conduit d'aspiration.

Pour obtenir L_w cond dB(A) global pour un ECOVOR® équipé d'un caisson CCA, ôter 4 dB(A) à la valeur L_w cond dB(A) () global indiquée sur les courbes.

Pour obtenir le spectre de puissance acoustique rayonné dans le conduit d'aspiration en dB(A), ajouter les coefficients de correction du tableau ci-dessous à la valeur L_w cond dB(A) indiquée sur les courbes :

Pondération spectre acoustique amont en fonction de L_w cond dB(A)

Taille	63 Hz	125 Hz	250 Hz	500 Hz	1000 Hz	2000 Hz	4000 Hz	8000 Hz
1500	-25	-12	-8	-8	-6	-9	-8	-17
3000	-32	-13	-8	-6	-8	-8	-10	-17
5000	-28	-14	-15	-5	-8	-7	-9	-16

Pour définir le niveau de pression acoustique moyen global rayonné à une certaine distance dB(A), en champ libre sur plan réfléchissant, rejet caisson non raccordé, ajouter la valeur du tableau ci-dessous à la valeur L_{p4m} dB(A) () indiquée sur les courbes :

Distance (m)	2 m	3 m	4 m	5 m	7 m	10 m
Pondération distance dB (A)	6	2	0	-2	-5	-8

Tolérance :

- Valeurs globales +/- 3 dB(A)
- Spectre acoustique +/- 5 dB(A)

Niveau de puissance acoustique global rayonné au rejet

- L_w rejet dB(A) = L_{p4m} dB(A) + 20

PRIX

ECOVOR



Code	Modèle	Prix
CALCEC017967	ECOVOR1500	3911,00
CALCEC017968	ECOVOR3000	4614,00
CALCEC017969	ECOVOR5000	5040,00

ACCESSOIRES



Manchette souple

Modèle	Diamètre	Longueur	Prix
MC314315	315	200	38,50
MC314450	450	200	41,00
MC314500	500	200	55,00



Piège à son

Modèle	Prix
SGG900315	360,00
SGG900450	626,00
SGG900500	643,34

PRESENTATION



ECONIZER

MODÈLE : ECONIZER

Modèle : 600, 1000, 1800, 3000, 5000

**Agréé CTICM C4 - 400°C – 1/2 H
PV n° EFR-15-002420 ET 11-F-516**

DESCRIPTION

Caisson : tôle d'acier galvanisé. Largement dimensionné, il offre des caractéristiques aérauliques et acoustiques performantes. Panneaux d'accès démontables pour les modèles 600, 1000 et 1800.

Interrupteur de proximité cadenassable en façade.

Moteur à entrainement direct à courant continu avec commutation électronique (EC) à haut rendement (conforme ErP 2009/125/EC, 2e phase 2018). Sa forme cubique permet toutes les combinaisons aspiration/rejet à 90°. Le panneau technique arrière regroupe l'interrupteur de proximité et le potentiomètre.

Accès à tous les éléments internes par le panneau technique pour une maintenance aisée.

APPLICATIONS

Destiné principalement à l'extraction d'air en habitat et ERP nécessitant de faibles et moyens débits. Homologué C4, 400°C 1/2 h 50 Hz et 60 Hz.

CONSTRUCTION

Peut être installé en intérieur ou extérieur, au sol ou suspendu.

Les caissons ECONIZER équipés de moteur EC (courant continu) répondent aux exigences de la directive ErP 2009/125/EC (2e phase, 2018). Grille anti-volatile au rejet. Deux piquages circulaires avec joint double lèvres pour garantir l'étanchéité des réseaux (ATEC CSTB N° 13-224-V2).

Interrupteur de proximité cadenassable en façade.

Potentiomètre IP54 en façade. Pressostat gaz (option non montée).

DIMENSIONS

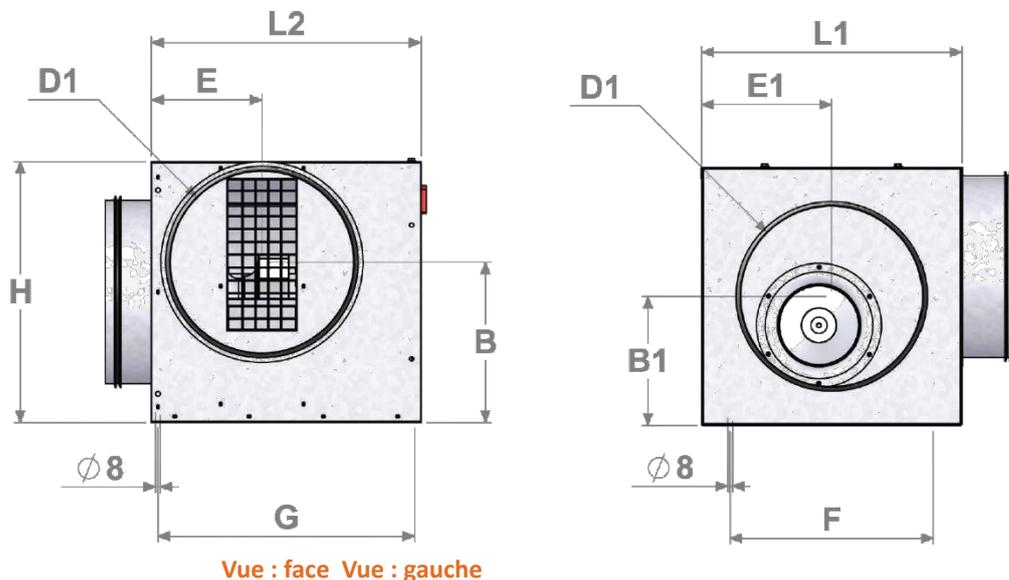

Vue : face **Vue : gauche**

Dimensions ECONIZER (mm)

Code	Modèle	D1	L1	L2	H	B	E	B1	E1	F	G	Poids (Kg)
CALCEC025691	ECONIZER 600	250	370	425	370	225	150	185	185	280	405	18
CALCEC025692	ECONIZER 1000	315	450	460	450	275	190	225	225	350	440	24
CALCEC025694	ECONIZER 1800	355	555	485	555	360	200	275	275	400	465	34
CALCEC025695	ECONIZER 3000	450	650	565	650	410	240	325	325	450	545	50
CALCEC025702	ECONIZER 5000	500	730	670	730	460	290	365	365	550	650	63

CARACTERISTIQUES ELECTRIQUES

Taille	Puissance moteur (W)	Tension (Ph / Hz)	Intensité à 230V (A)	Température (Maxi / Mini)	Indice protection / Classe
600	101	230 / 1 / 50	0,8	20 °C / + 50 °C	IP44 / F
1000	150	230 / 1 / 50	1,2	20 °C / + 50 °C	IP44 / F
1800	320	230 / 1 / 50	1,4	20 °C / + 50 °C	IP44 / F
3000	650	230 / 1 / 50	3,5	20 °C / + 50 °C	IP44 / F

COURBES DE SELECTION

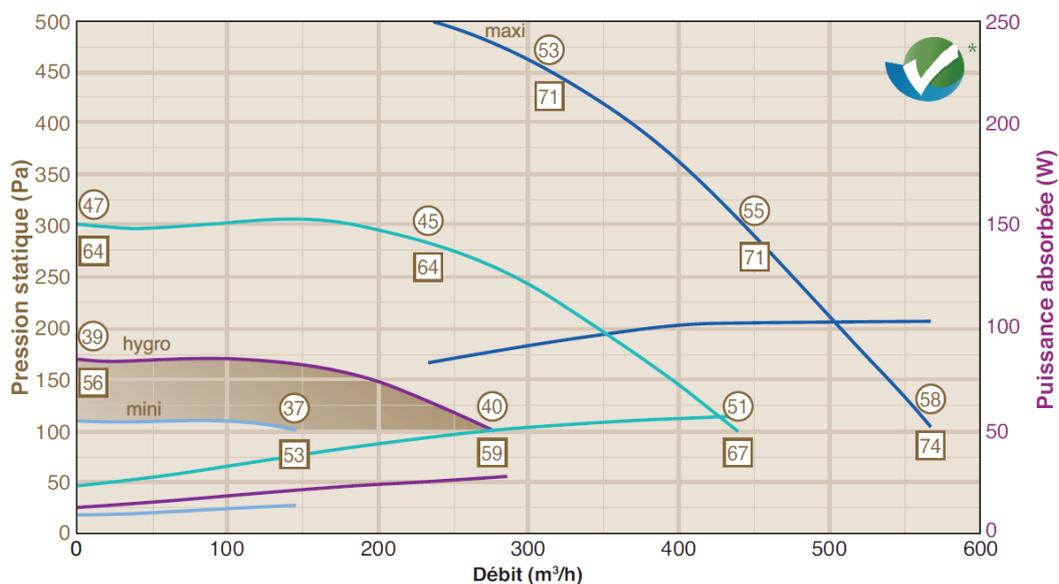

ECONIZER
600

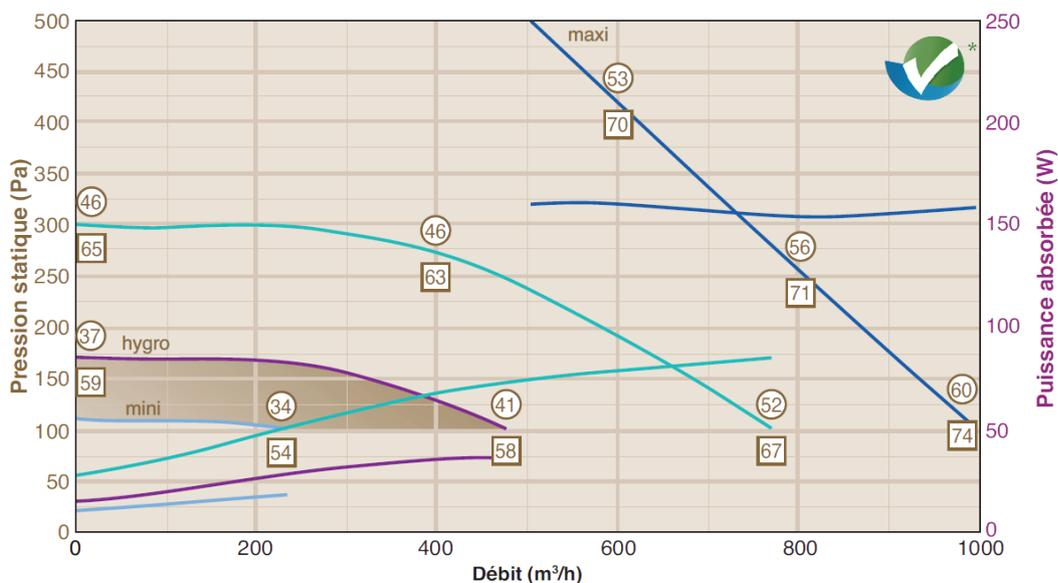

ECONIZER
1000



* NOTA : Les courbes sont réalisées avec un piquage d'aspiration raccordé et rejet caisson non raccordé (configuration C selon la norme NF N 13141-4).

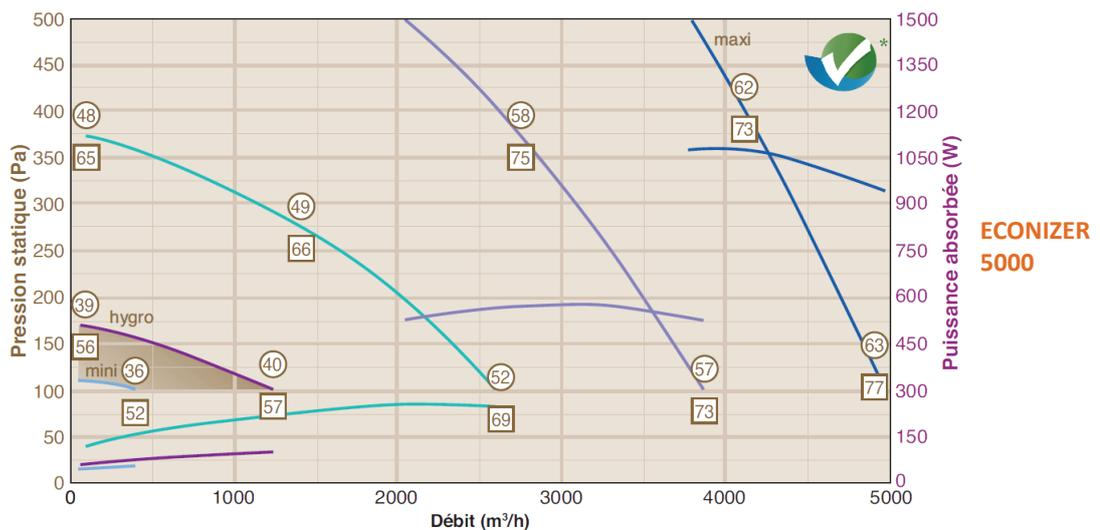
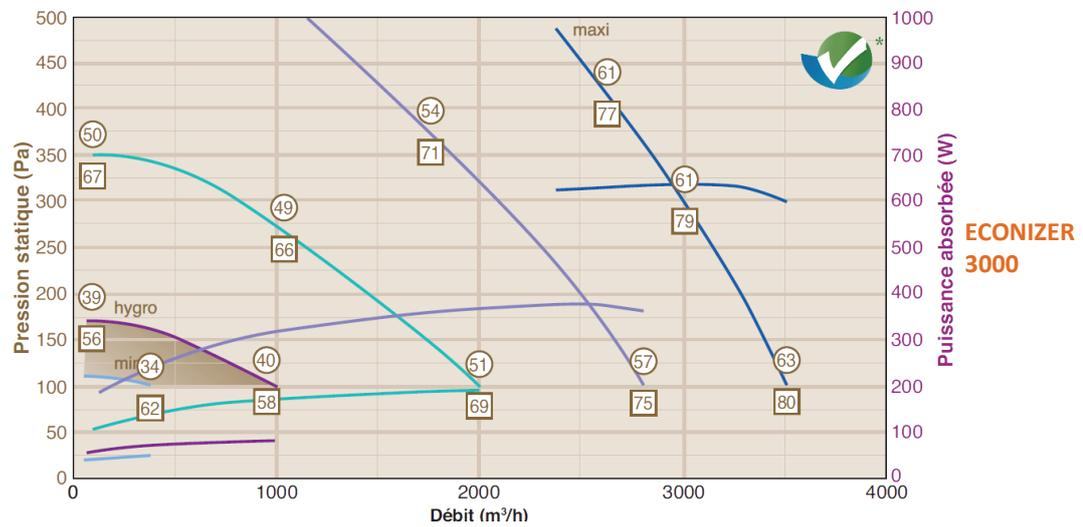
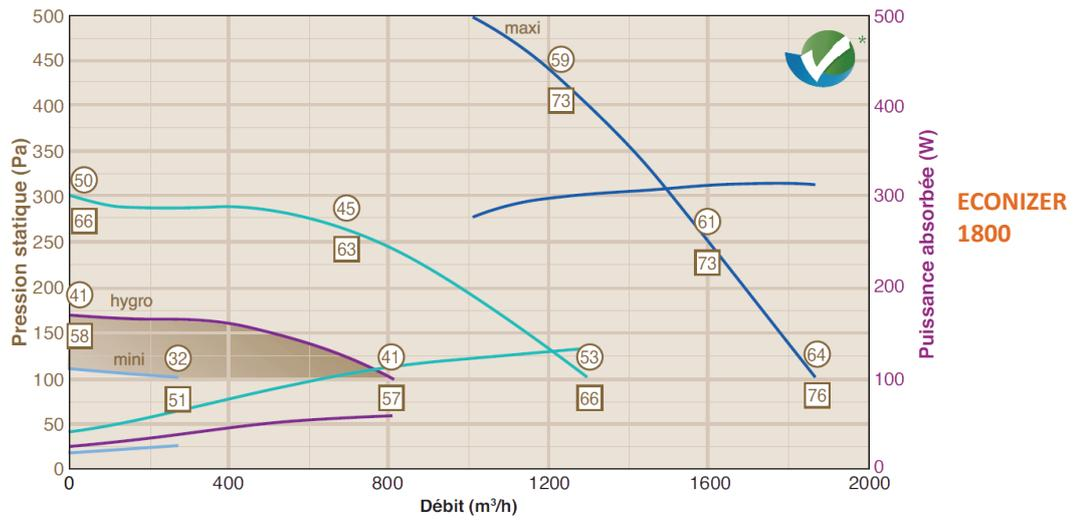

* NOTA : Les courbes sont réalisées avec un piquage d'aspiration raccordé et rejet caisson non raccordé (configuration C selon la norme NF N 13141-4).

ACOUSTIQUE

Les valeurs "Lp4m dB(A)" indiquées sur les courbes correspondent au niveau de pression acoustique à 4 m en champ libre hémisphérique, sur une surface réfléchissante, rejet caisson non raccordé d'un ECONIZER.

Les valeurs "LwA cond aspiration dB(A)" indiquées sur les courbes correspondent au niveau de puissance acoustique global rayonné dans le conduit d'aspiration d'un ECONIZER.

Pour obtenir le spectre acoustique de puissance sonore "LwA cond aspiration dB(A)", côté aspiration, ajouter les valeurs ci-dessous au niveau de puissance acoustique "LwA cond aspiration dB(A)" mentionné sur les courbes.

Pondération spectre acoustique amont en fonction de Lw cond dB(A)

Modèle	63 Hz	125 Hz	250 Hz	500 Hz	1000 Hz	2000 Hz	4000 Hz	8000 Hz
ECONIZER 600	-29	-16	-4	-8	-10	-8	-11	-21
ECONIZER 1000	-26	-13	-6	-12	-6	-7	-8	-16
ECONIZER 1800	-26	-13	-7	-8	-6	-8	-9	-17
ECONIZER 3000	-32	-13	-8	-6	-8	-8	-10	-17
ECONIZER 5000	-28	-14	-15	-5	-8	-7	-9	-16

Pour obtenir le niveau sonore le niveau de puissance acoustique global rayonné dans le conduit au refoulement "LwA cond refoulement dB(A)", appliquez la pondération suivante : $LwA \text{ cond refoulement dB(A)} = Lp4m + 20$.

Pour obtenir le niveau de pression acoustique Lp dB(A), en champ libre hémisphérique, à une certaine distance, appareil posé au sol sur surface réfléchissante, côté aspiration raccordé, côté refoulement non raccordé, ajouter les valeurs ci-dessous à Lp4m dB(A) indiqué sur les courbes.

Pondération Lp à diverses distances dB(A)

Distance (m)	2 m	3 m	4 m	5 m	7 m	10 m
Pondération distance dB(A)	6	2	0	-2	-5	-8

Tolérance : Valeurs globales +/- 3 dB(A)
Spectre acoustique +/- 5 dB(A)

PRIX



ECONIZER

Code	Modèle	Descriptif	Prix
CALCEC025691	ECONIZER 600	CAISSON COLLECTIF 400°C 1/2H	1 334,00
CALCEC025692	ECONIZER 1000	CAISSON COLLECTIF 400°C 1/2H	1 652,00
CALCEC025694	ECONIZER 1800	CAISSON COLLECTIF 400°C 1/2H	2 186,00
CALCEC025695	ECONIZER 3000	CAISSON COLLECTIF 400°C 1/2H	3 867,00
CALCEC025702	ECONIZER 5000	CAISSON COLLECTIF 400°C 1/2H	3 447,00

GAMME: NOE (Débit de 1000 à 11400 m³/h)

PRESENTATION

**NOE
LOBBY**



Agréé CTICM C4 - 400°C 1/2 h
PV n° 09-E-544

DESCRIPTION

Composée de 4 modèles, elle couvre des débits de 1000 à 11 400 m³/h dans de nombreuses configurations.

Entièrement démontable, peut être utilisé en intérieur ou extérieur. Accès aisé à tous les éléments internes.

Les caissons sont disponibles en deux versions :

- H : 1 aspiration horizontale Ø D1 + 1 rejet horizontal Ø D2 en lignes
- V : 1 aspiration horizontale Ø D1 + 1 aspiration horizontale Ø D2 + 1 rejet vertical LxL1

APPLICATIONS

Destiné principalement à l'extraction d'air en habitat et ERP nécessitant de moyens et forts débits à pression constante.

La version NOE LOBBY se distingue par une basse consommation. Homologué C4, 400°C 1/2 h. Alimentation 230 MONO 50 Hz et 60 Hz.

Solution éconologique® : le maintien de l'installation à pression constante sur toute la plage de débit du caisson assurera une basse consommation d'énergie puisque la vitesse de rotation du ventilateur sera adaptée instantanément aux besoins de l'installation.

Les gains en consommation d'énergie ainsi obtenus sont de l'ordre de 30 à 60 %.

Le fonctionnement de l'installation à pression constante améliorera de fait, en débit réduit, les niveaux acoustiques rayonnés par le réseau.

CONSTRUCTION

Caisson : tôle d'acier galvanisé. Largement dimensionné, il offre des caractéristiques aérauliques et acoustiques performantes. Accès intérieur par deux panneaux amovibles.

Grille anti-volatile au rejet.

Piquages circulaires avec joint double lèvres.

Interrupteur proximité cadenassable en façade.

Prise de pression pour contrôle débit d'air.

Plots anti-vibratiles intégrés sous le châssis du groupe moto ventilateur.

Equipé du coffret LOBBY® IP54 avec variateur de fréquence et capteur de pression avec intégrateur de signal monté et câblé de série.

Pression consigne réglable via console intégrée (réglage usine à 180 Pa).

Le caisson NOE LOBBY® intègre une fonction relais défaut débit d'air.

Cette programmation comprend une information :

- Défaut : signal par contact d'une pression inférieure à 50 Pa.
- Mistral 30 S : temporisation de 30 s sur le contact défaut afin de ne pas enclencher d'alarmes intempestives.
- Voyant : un contact est disponible pour raccorder un voyant vert indiquant le fonctionnement du caisson.

Versions isolées homologuées 400°C 1/2 h. L'isolation du caisson par laine minérale M0 haute densité 25 mm permet d'atteindre des performances acoustiques conformes aux exigences de la nouvelle réglementation.

MOTOVENTILATEUR

Transmission par poulies/courroie dont poulie moteur variable à l'arrêt.

Sonde PTO disponible pour ventilation tertiaire.

Turbine centrifuge à action double ouïes.

Liaison souple de la turbine au caisson.

Courroie de secours fournie.

DIMENSIONS

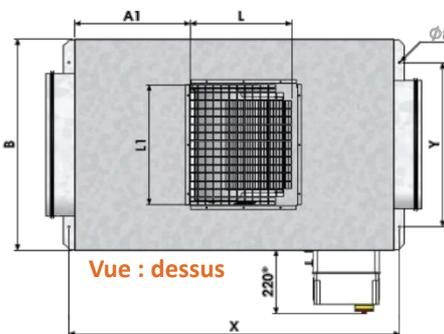
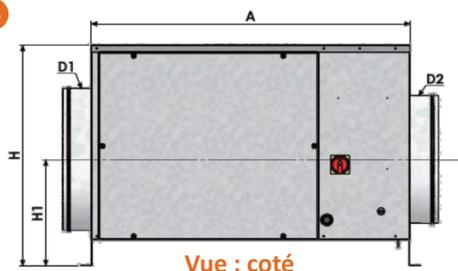

Taille	Version H			Version V			Poids (kg)	
	Côtes caisson hors tout (mm)			Aspi. et rejet en ligne (mm)				
	A	B	H	D1	D2	H1	NOE LOBBY	NOE LOBBY IS
3800	1000	650	680	450	450	360	74	80
6800	1300	860	880	630	630	455	122	132
10000 - 11400	1400	940	980	710	710	485	159	170

*Profondeur hors tout du coffret LOBBY®

CARACTERISTIQUES ELECTRIQUES

Taille	Puissance moteur (kW)	Vitesse rotation (Tr / min)	NOE Standard		NOE LOBBY	
			Tension (V / Ph / Hz)	Intensité à 230V (A)	Tension (V / Ph / Hz)	Intensité à 230V (A)
3800	0.75	880 / 1120	230 / 1 / 50	1.9	230 / 1 / 50	5.7
6800	1.10	540 / 700	230 / 1 / 50	2.6	230 / 1 / 50	7.8
10000	1.50	470 / 580	230 / 1 / 50	3.4	230 / 1 / 50	10.5
11400	2.20	530 / 655	230 / 1 / 50	4.9	230 / 1 / 50	14.4

COURBES DE SELECTION

NOE 3800 NOE LOBBY®

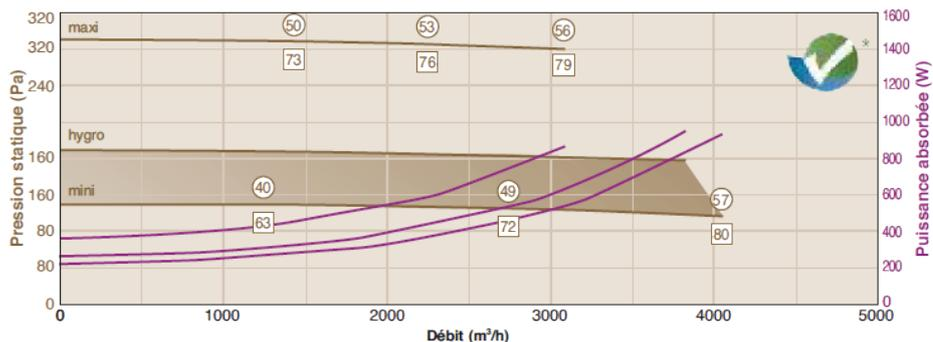

NOE 6800 NOE LOBBY®

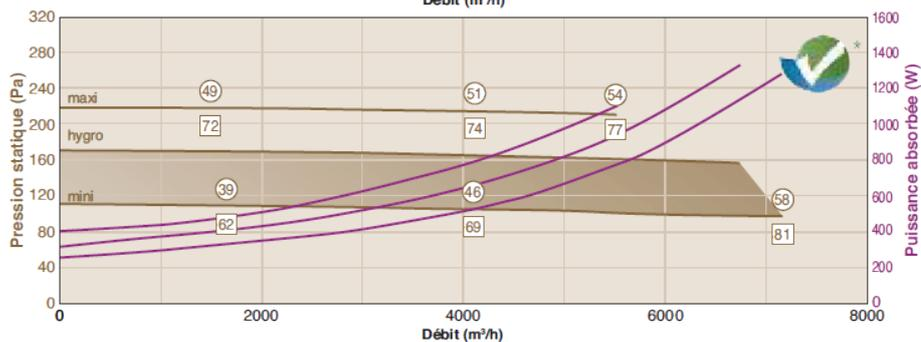

NOE 10000 NOE LOBBY®

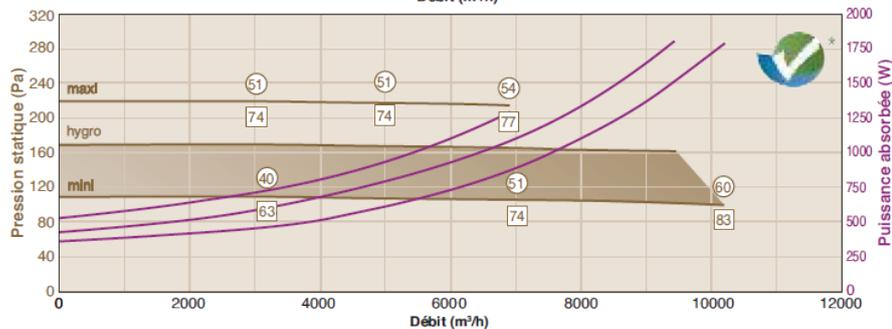

NOE 11400 NOE LOBBY®

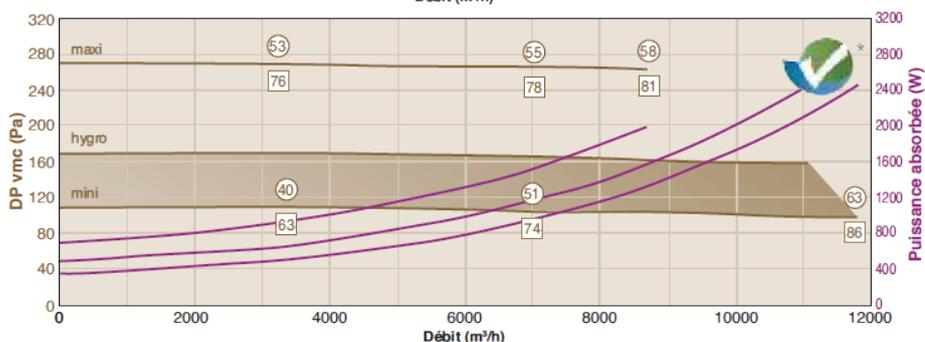

PRIX NOE LOBBY



Gamme V NOE Lobby Standard
2 aspirations - 1 rejet Vertical

Code	Taille	Prix
CALCEC014681	3800	5100,00
CALCEC014687	6800	5840,00
CALCEC014691	10000	6711,00
CALCEC014693	11400	6752,00



Gamme H NOE Lobby Standard
1 aspiration - 1 rejet en ligne

Code	Taille	Prix
CALCEC014680	3800	5082,00
CALCEC014686	6800	5810,00
CALCEC014690	10000	6689,00
CALCEC014692	11400	6747,00



Gamme V NOE Lobby isolé Silent
2 aspirations - 1 rejet Vertical

Code	Taille	Prix
CALCEC014701	3800	5225,00
CALCEC014707	6800	6006,00
CALCEC014711	10000	6902,00
CALCEC014713	11400	6941,00



Gamme H NOE Lobby isolé Silent
1 aspiration - 1 rejet en ligne

Code	Taille	Prix
CALCEC014700	3800	5211,00
CALCEC014706	6800	5981,00
CALCEC014710	10000	6897,00
CALCEC014712	11400	6936,00

PRESENTATION

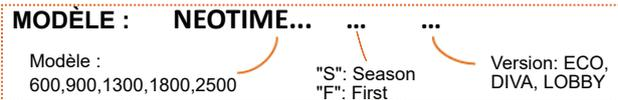

CONSTRUCTION

Panneau double peau en acier galvanisé 10/10ème laquée extérieur RAL 7035 Isolation laine minérale M0, 25mm.
Étanchéité à l'air de l'enveloppe selon EN 1886.
Compartment technique regroupant la régulation.
By-pass interne 100% motorisé modèle SEASON, auto régulé (Modèle first). Échangeur à plaques contre-courant efficacité > 90%.

INSTALLATION

- Intérieure en faux plafond.
- Accès à droite (électrique et filtres) sens de l'air.

MODELES

NEOTIME SEASON : centrale pour utilisation en zone climatique tempérée, destinée au renouvellement d'air des bâtiments avec récupération d'énergie, fonctionnement été/hiver du bypass, réglage des débits par potentiomètre.

NEOTIME FIRST : centrale autorégulée pour utilisation en zone climatique tempérée et gestion active des températures pour optimisation des consommations énergétiques et du confort climatique.

NEOTIME SMART, PREMIUM BE, PREMIUM CO, INFINITE BE, INFINITE CO : nous consulter

Modèle	Ø	A	B	C	D	E	F1	F2	F3	G	I	G2	J	K	M	M1	M2	M3	T	T1	Poids (kg)	
																					SEASON	FIRST
600	250	1700	780	330	160	370	-	-	-	150	50	145	170	645	640	-	-	-	1/2"	1/2"	120	127
900	315	2020	965	415	210	460	-	-	-	150	50	145	250	760	770	-	-	-	1/2"	1/2"	180	200
1 300	355	2190	1220	415	195	600	795	735	660	430	50	425	250	860	950	1170	510	510	1/2"	1/2"	255	275
1 800	400	2270	1220	495	245	600	915	725	630	430	50	425	330	885	950	1110	580	580	1/2"	1/2"	275	295
2 500	400	2395	1740	495	245	910	840	785	770	430	50	425	330	985	1350	1235	580	580	3/4"	1/2"	380	405

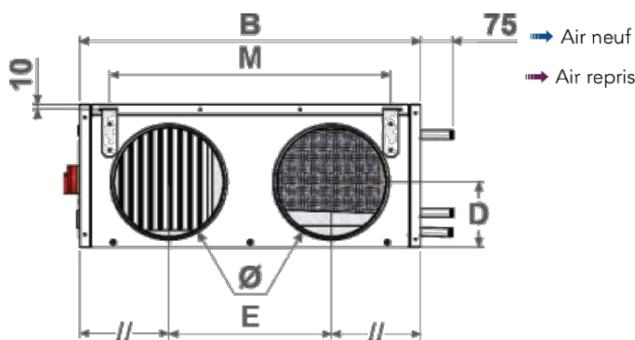
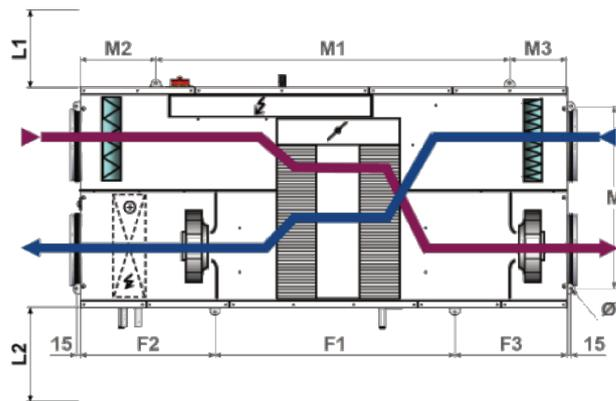
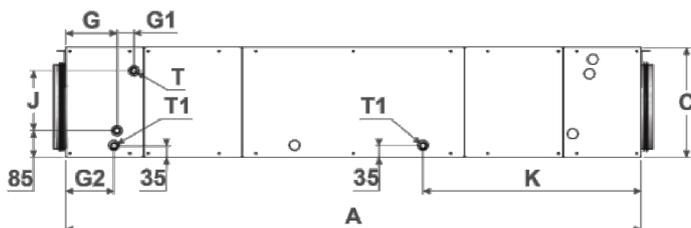

Espace de maintenance

		600	900	1300	1800	2500
Accès filtre/armoire électrique	L1	275	375	520	520	690
Accès vventilateur	L2	225	320	380	435	435
Accès échangeur	L2	470	560	670	670	1020

CARACTERISTIQUES TECHNIQUES

Modèle	Puissance moteur (W)	Temp. (°C)	IP / Classe	Tension alimentation (V / PH / Hz)	Intensité de protection (A)
600	2x169W	-20/60	IP54/B	230 / 1 / 50	2,8
900	2x220W	-20/60	IP44/B	230 / 1 / 50	3,4
1 300	2x400W	-20/40	IP44/F	230 / 1 / 50	8,6
1 800	2x400W	-20/40	IP44/F	230 / 1 / 50	8,6
2 500	2x400W	-20/40	IP44/F	230 / 1 / 50	8,6

ÉQUIPEMENT / FONCTIONNALITÉS

Équipements	SEASON	FIRST
Motoventilateurs EC basse consommation	•	•
Filtre Air Neuf, opacimétrique F7 / Filtre Reprise, gravimétrique G4	•	•
Echangeur contre-courant à plaques haute efficacité (>90 %), certifié EU-ROVENT	•	
Bypass interne 100 %	•	•
Panneau d'affichage LCD en façade IP65		•
Régulation communicante MODBUS et BACNET RS485 ou TCP/IP WEB TCP/IP	•	
Potentiomètre réglage vitesse de rotation		•
Sonde température de soufflage		•
Sonde température de reprise	•	•
Sonde dégivrage par Bypass / Sonde température extérieure	•	•
Interrupteur de proximité cadenassable / Passe câble alimentation	•	•
Dégivrage par bypass	•	
Dégivrage cascade bypass, modulation débit air neuf		•
Bypass interne 100 %, Tout Ou Rien, Gestion automatique été/hiver	•	
Bypass interne 100 %, autorégulé et modulant (0-100 %), Gestion du Free-Cooling, Gestion du night-cooling (surventilation nocturne)		•
Gestion températures de soufflage (loi d'air), et ambiante (reprise)		•
Horloge hebdomadaire, Horloge vacances et jours fériés		•
Pressostats encrassement filtre Air Neuf / Contrôle débit d'air (soufflage + reprise)	•	•
Sécurité incendie suivant 5 modes disponibles		•
Gestion module déshumidification COMBIBOX CONCEPT®		•

FONCTIONNEMENT

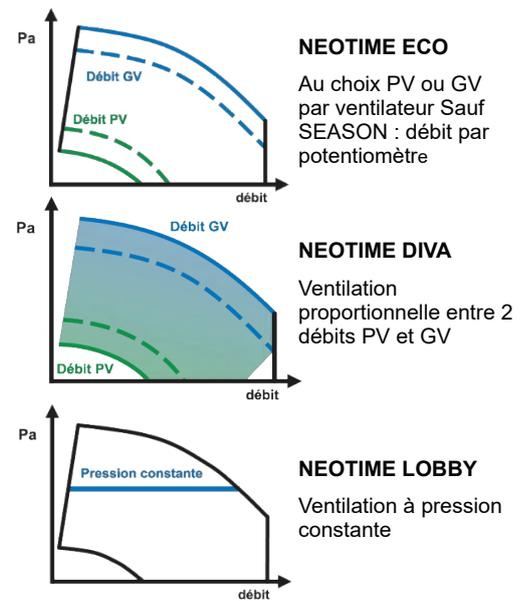

PRIX

Modèle	NEOTIME SEASON (Réglable par variateur)		FIRST ECO (Ventilateur 2 vitesses)		FIRST DIVA (Ventilation proportionnelle)		FIRST LOBBY (A pression constante)	
	Code	Prix	Code	Prix	Code	Prix	Code	Prix
600	CALCDF023039	6407,00	CALCDF022976	8585,00	CALCDF022997	9878,00	CALCDF022995	9734,00
900	CALCDF023099	8744,00	CALCDF023097	11879,00	CALCDF023098	12027,00	CALCDF023097	11879,00
1300	CALCDF023173	10509,00	CALCDF023169	13382,00	CALCDF023172	14352,00	CALCDF023171	14202,00
1800	CALCDF023205	15863,00	CALCDF023198	15437,00	CALCDF023200	16529,00	CALCDF023199	16362,00
2500	CALCDF023222	15726,00	CALCDF023217	18222,00	CALCDF023221	19316,00	CALCDF023220	19149,00

Autres modèles NEOTIME SMART, PREMIUM BE, PREMIUM CO, INFINITE BE, INFINITE CO : nous consulter

COURBES NEOTIME 600

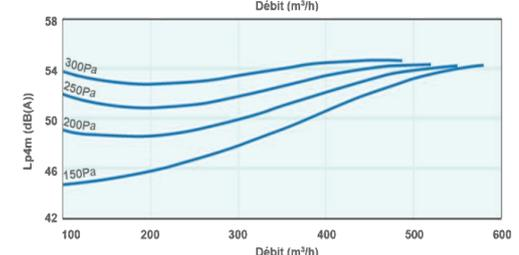
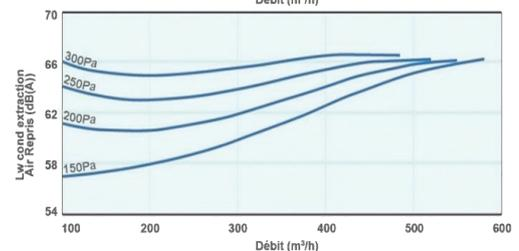
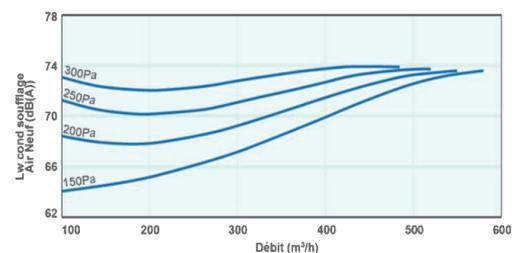
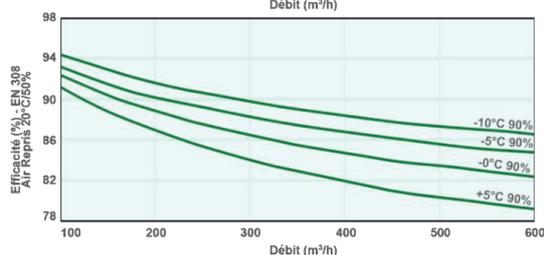
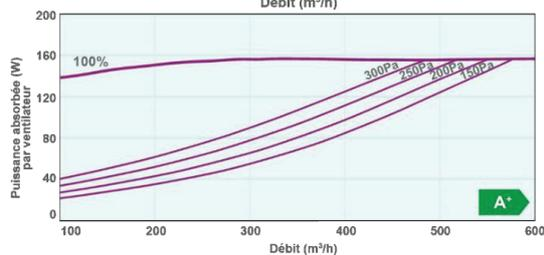
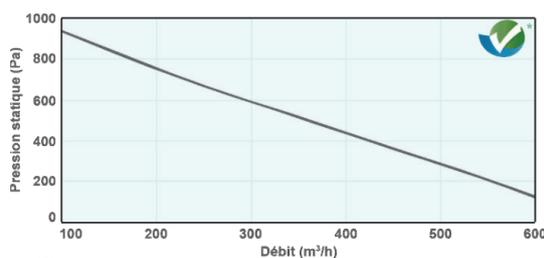

COURBES NEOTIME 900

COURBES NEOTIME 1300

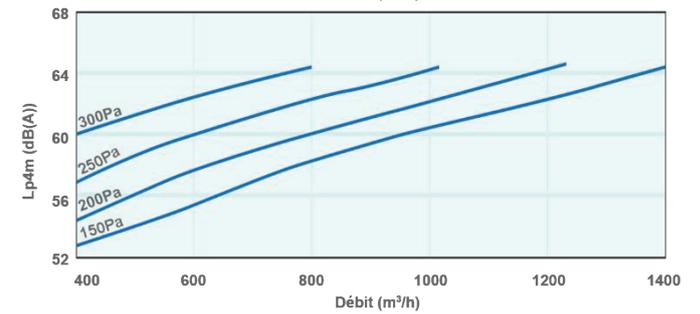
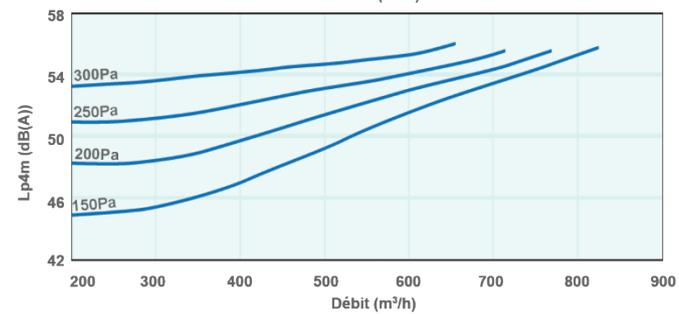
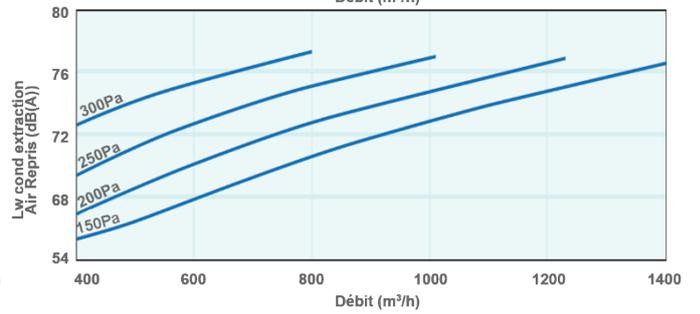
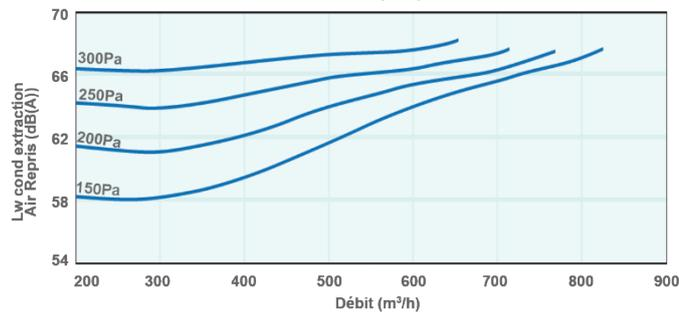
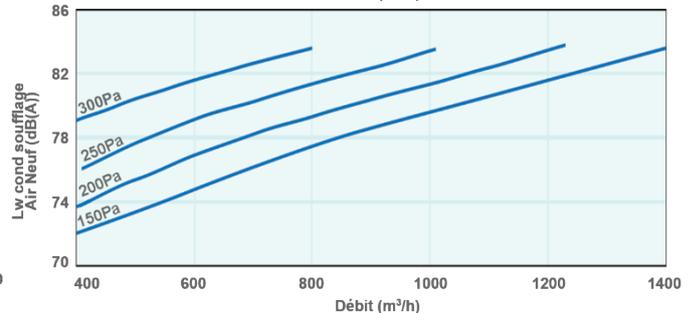
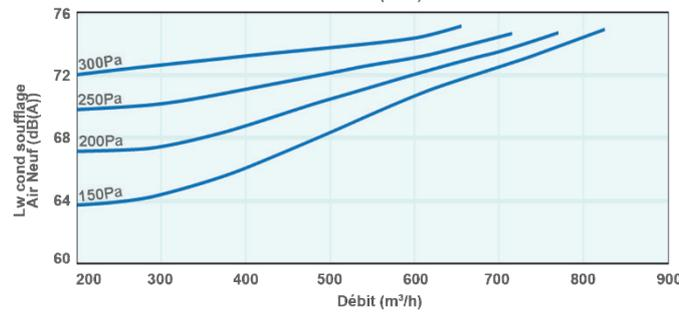
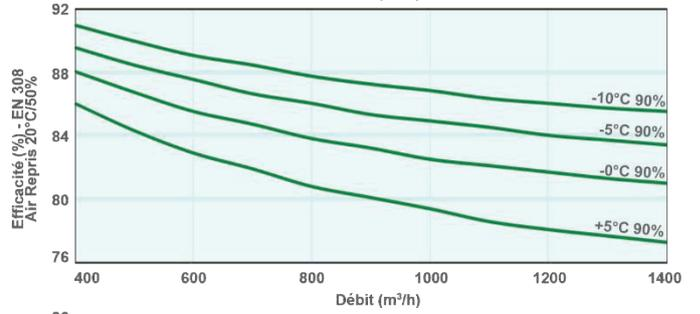
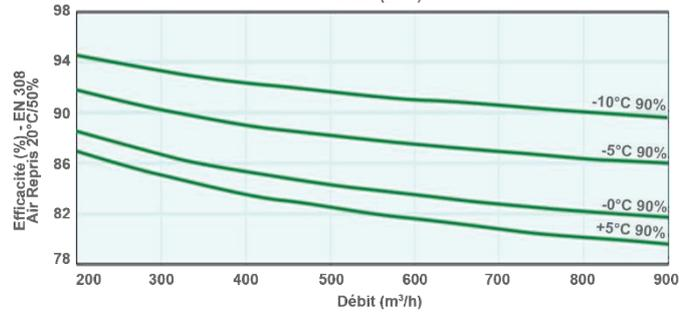
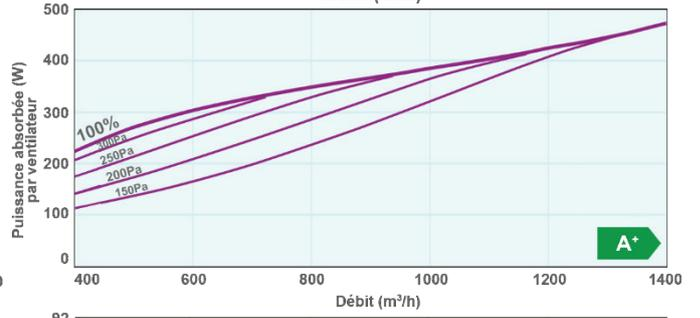
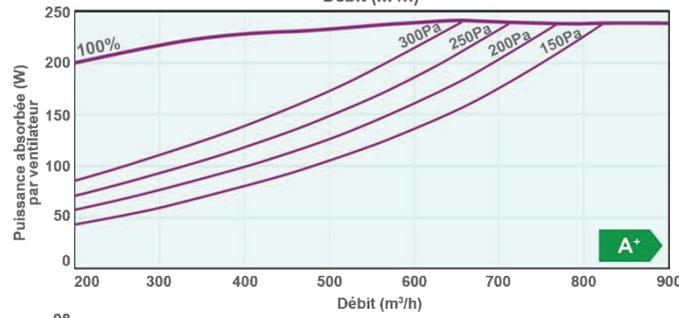
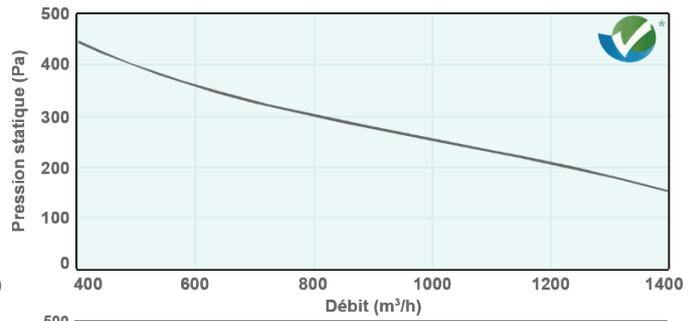
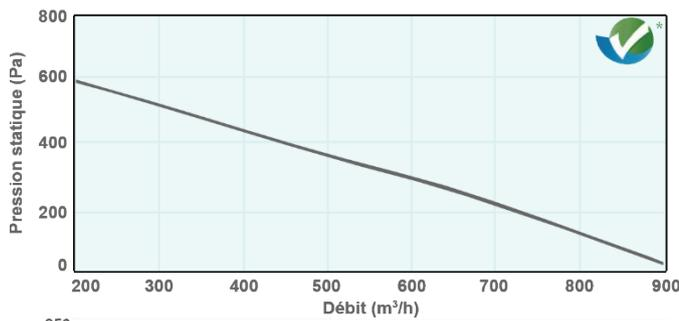

COURBES NEOTIME 1800

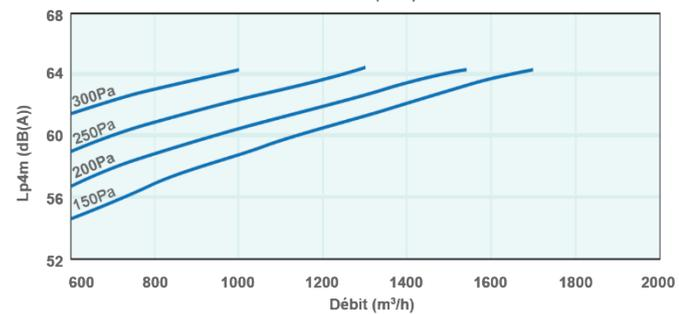
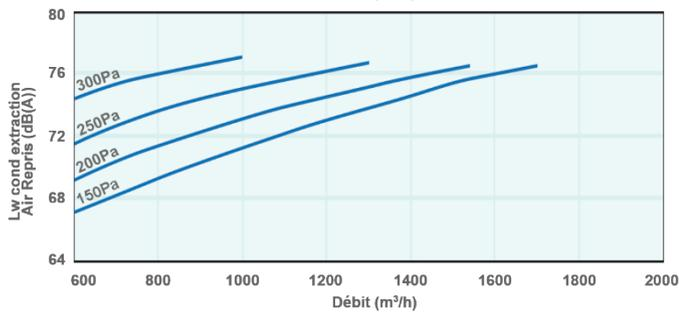
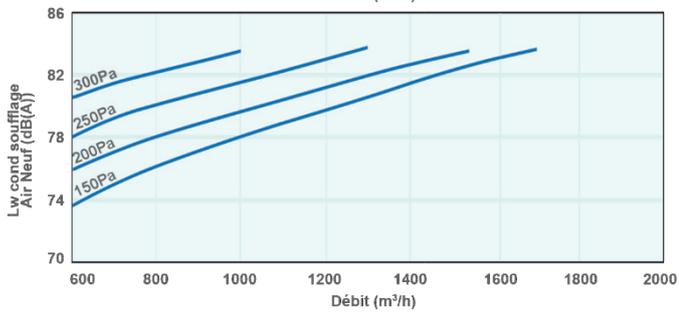
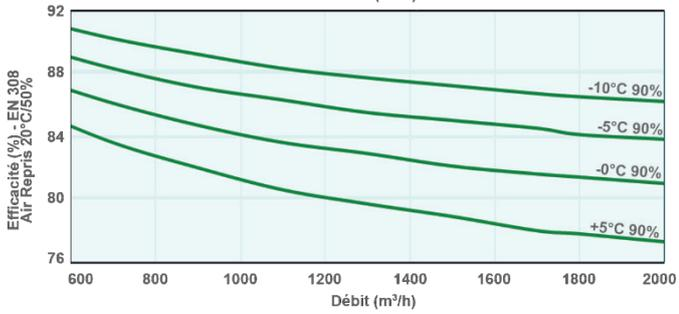
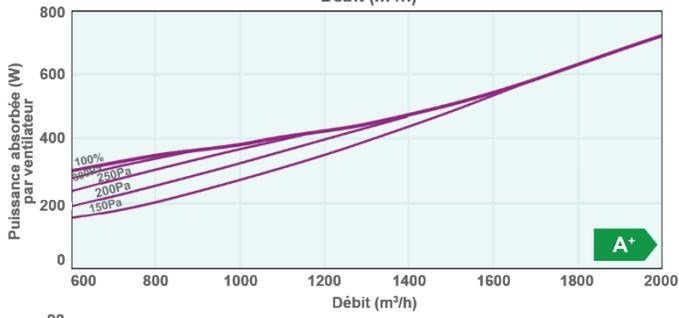
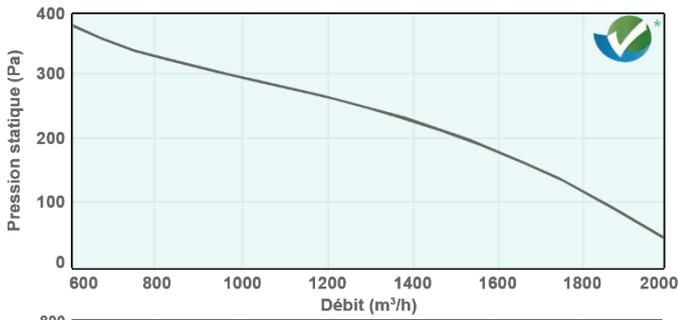

COURBES NEOTIME 2500

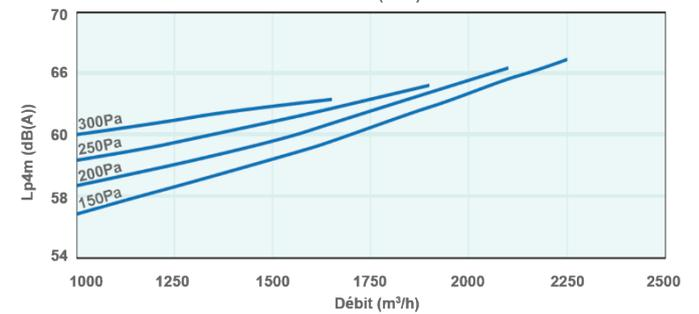
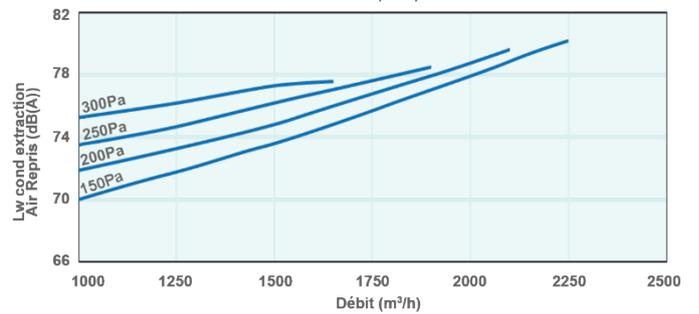
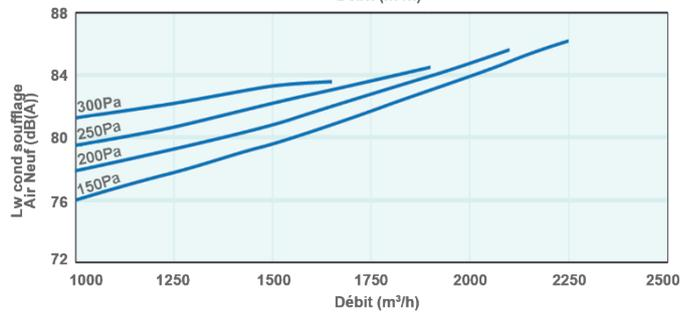
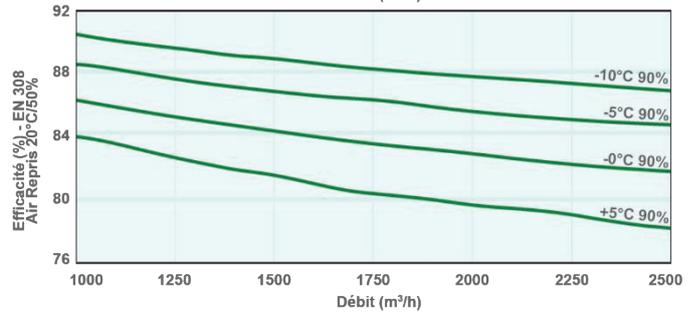
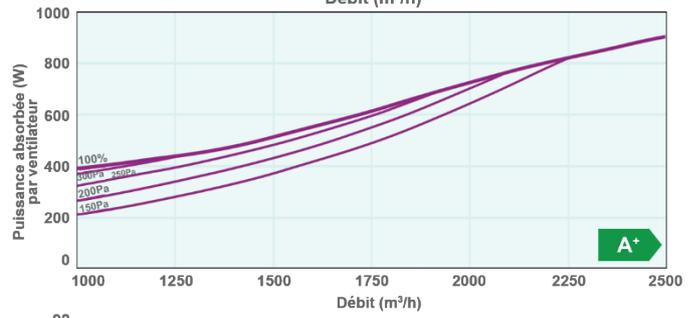
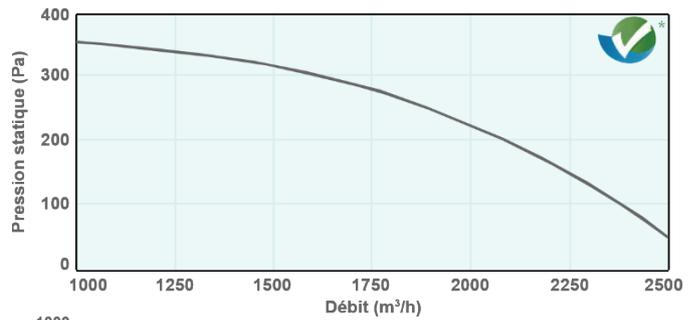

PRESENTATION



KRUCEC

DESCRIPTION

Centrale double flux avec récupérateur de chaleur.
Extraction et insufflation sur échangeur à plaques type contre courant.

CONSTRUCTION

Panneau sandwich isolé montés sur structure auto portante.

- Ventilateur à accouplement direct à moteur type EC inverter.
- Filtre G4 (F7 en option).
- Panneaux amovibles pour opération d'entretien.
- Possibilité débit d'air constant.
- Possibilité pression constante.
- By-pass automatique inclus.

INSTALLATION

- Montage horizontal ou vertical.
- Configuration selon schéma.

MODÈLE : KRUCEC
 Taille : 700, 1000, 2000, 3500, 4500 Montage: ORZ VRT Orientation : 1 à 16

CARACTERISTIQUES TECHNIQUES

Modèle	Efficacité %	Débit d'air m ³ /h	Pression PA	Puissance W	Intensité A	Tension V - 50Hz	Nombre Vitesse	Type Echangeur	Filtre	Poids Kg
700	79,3	700	110	113	0,8	230	1	Plaques	G4	135
1000	81,6	1000	190	207	1,40	230	1	Plaques	G4	150
2000	80,7	2000	390	1050	4,51	230	1	Plaques	G4	215
3500	81,7	3500	240	1050	4,53	230	1	Plaques	G4	360
4500	81,3	4500	350	2000	9,52	230	1	Plaques	G4	400

NIVEAU PUISSANCE SONORE IRRADIE

Modèle	FREQUENCES MESUREES A VITESSE MAXI							
	125	250	500	1000	2000	4000	8000	LwdB (A)
KRUCEC700	60,7	63,4	57,2	54,4	43,9	40,1	41,6	58,7
KRUCEC1000	63,0	65,2	59,4	56,3	46,6	41,3	43,8	61,6
KRUCEC2000	64,3	73,3	65,2	57,9	50,1	43,3	41,2	67
KRUCEC3500	73,4	76,2	68,4	59	53,4	44,6	44,4	70,3
KRUCEC4500	74,2	78,7	70,5	62,3	55,3	46,4	47,1	71,6

NIVEAU PUISSANCE SONORE REFOULEMENT VENTILAEUR

Modèle	FREQUENCES MESUREES A VITESSE MAXI							
	125	250	500	1000	2000	4000	8000	LwdB (A)
KRUCEC700	61.9	69.5	62.4	57.2	56.7	52.9	63.2	67.3
KRUCEC1000	64.2	73	66,7	60,6	61,9	56,4	65,3	70,6
KRUCEC2000	72,4	83,2	77,1	77,4	72,2	67,1	75,2	80,3
KRUCEC3500	74,2	78	78,4	76,6	73,1	71,4	74,6	79,2
KRUCEC4500	75,3	81,5	80,2	78,2	74,5	72,9	76,4	78,2

ACCESSOIRES DE COMMANDE

Modèle	CTRBASIC	CTR2	CTR3	CTR4	CTR5	CTR6	CTR7	CTR8	CTR9
Gestion automatique bypass échangeur
Contrôle encrassement filtre
Contrôle de vitesse ventilateur
Contrôle stop incendie
Fonction on/off
Programmation journalière et hebdomadaire
Communication MODBUS RS485
Contact anomalie sur l'unité	
Contact statut on/off	
Contact été/hiver		
Régulation batterie à eau		.				.	.		
Régulation batterie électrique			.					.	.
Contrôle vitesse avec sonde CO ²				.		.		.	
Contrôle vitesse avec sonde humidité					.		.		.

DIMENSIONS

MONTAGE HORIZONTAL

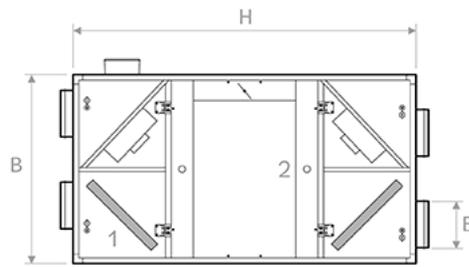
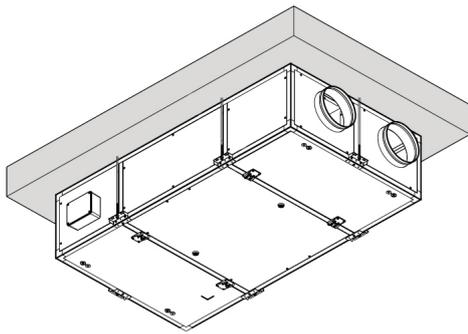

Vue de dessous

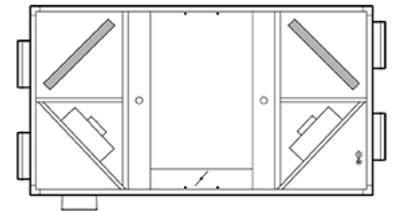

Vue de dessus

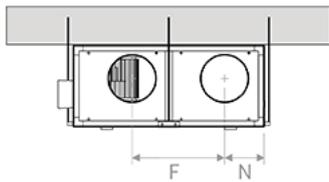

Vue de face

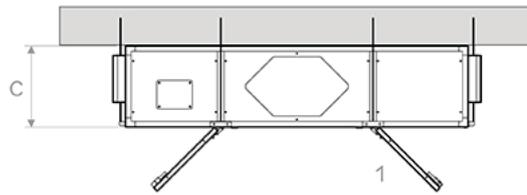

Vue côté maintenance

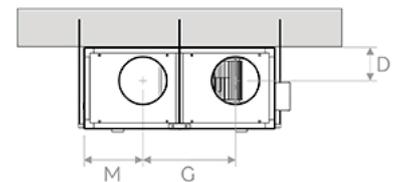

Vue arrière

	H	B	C	D	E	F	G	M	N
KRUCEC700	1760	1000	390	195	250	485	485	257,5	257,5
KRUCEC1000	1800	1000	430	175	250	485	485	308	207
KRUCEC2000	2000	1100	510	255	355	498	622	308	207
KRUCEC3500	2250	1400	650	365	355	860	860	239	301
KRUCEC4500	2500	1650	650	365	400	985	985	332,5	332,5

MONTAGE VERTICAL

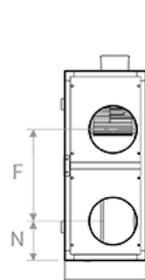
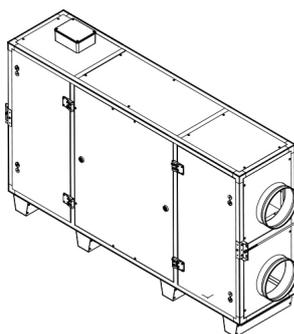

Vue de droite

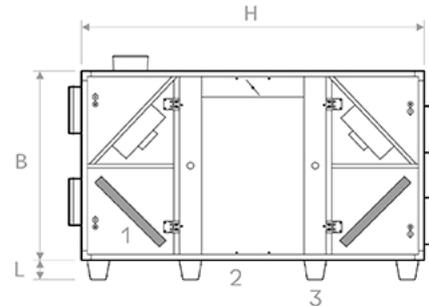

Vue côté maintenance

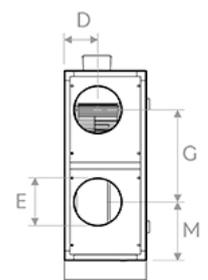

Vue de gauche

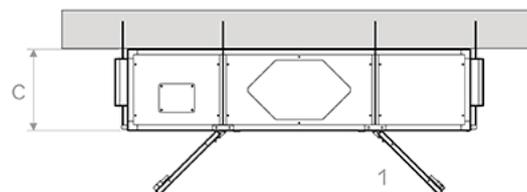

Vue de dessus

	H	B	C	D	E	F	G	L	M	N
KRUCEC700	1760	1000	390	175	250	485	485	100	257,5	257,5
KRUCEC1000	1800	1000	430	175	250	485	485	100	308	207
KRUCEC2000	2000	1100	510	255	355	498	622	100	308	207
KRUCEC3500	2250	1400	650	365	355	860	860	100	239	301
KRUCEC4500	2500	1650	650	365	400	985	985	100	332,5	332,5

PRIX



A prévoir modèle de régulation ci-dessous

Modèle	Désignation	Prix
KRUCEC700	Centrale double flux ORZ/VRT moteur EC	4240
KRUCEC1000	Centrale double flux ORZ/VRT moteur EC	5500
KRUCEC2000	Centrale double flux ORZ/VRT moteur EC	6609,39
KRUCEC3500	Centrale double flux ORZ/VRT moteur EC	9690
KRUCEC4500	Centrale double flux ORZ/VRT moteur EC	11235

ACCESOIRES



Modèle	Désignation	Prix (2 pces)
KRUCEC700G4	Filtre G4 de recharge pour KRUCEC 700	43,7
KRUCEC1000G4	Filtre G4 de recharge pour KRUCEC 1000	45,4
KRUCEC2000G4	Filtre G4 de recharge pour KRUCEC 2000	57,8
KRUCEC3500G4	Filtre G4 de recharge pour KRUCEC 3500	64,9
KRUCEC4500G4	Filtre G4 de recharge pour KRUCEC 4500	77,8

Modèle	Désignation	Prix (2 pces)
KRUCEC700F7	Filtre F7 pour KRUCEC 700	116,5
KRUCEC1000F7	Filtre F7 pour KRUCEC 1000	118,5
KRUCEC2000F7	Filtre F7 pour KRUCEC 2000	142,4
KRUCEC3500F7	Filtre F7 pour KRUCEC 3500	271,5
KRUCEC4500F7	Filtre F7 pour KRUCEC 4500	271,5

REGULATION

Prix Régulateur montage (Plug and Play)



Modèle	Désignation	Prix
KRUCECCTR1	Régulation montage CTRBASIC	800
KRUCECCTR2	Régulation montage CTR2	2698
KRUCECCTR3	Régulation montage CTR3	2660
KRUCECCTR4	Régulation montage CTR4	2975
KRUCECCTR5	Régulation montage CTR5	2620
KRUCECCTR6	Régulation montage CTR6	3385
KRUCECCTR7	Régulation montage CTR7	3032
KRUCECCTR8	Régulation montage CTR8	3350

COURBES

KRUCEC700

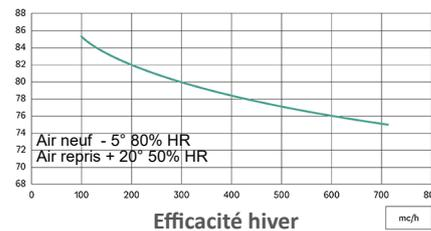
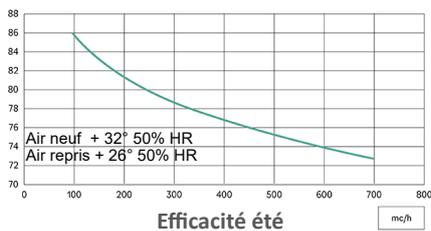
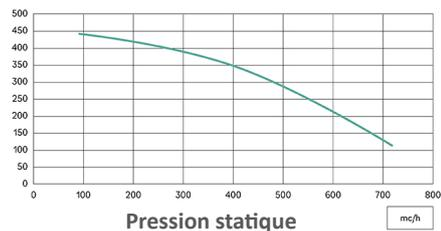

KRUCEC1000

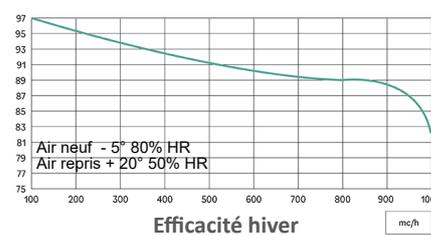
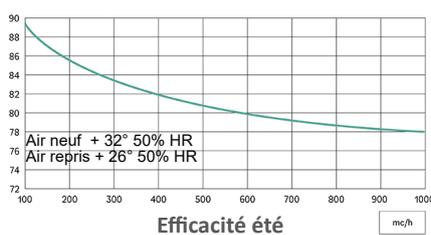
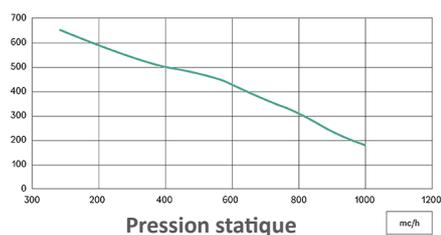

KRUCEC2000

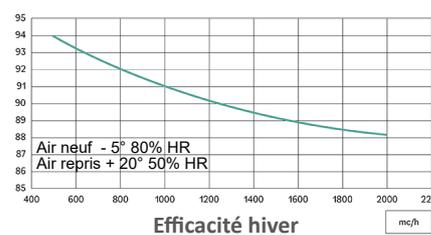
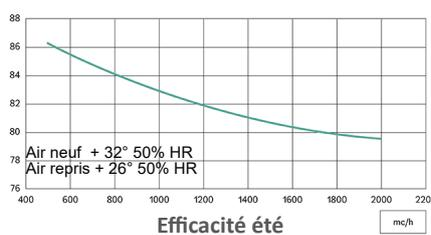
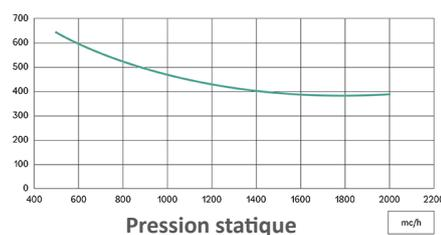

KRUCEC3500

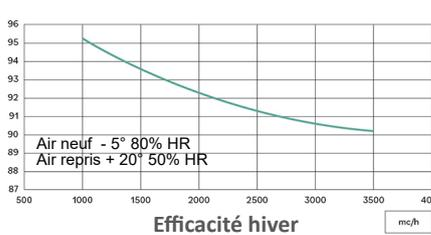
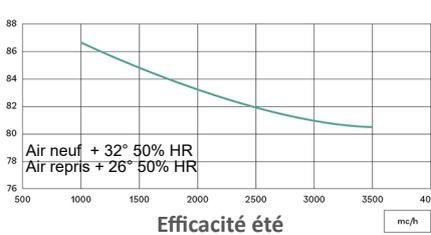
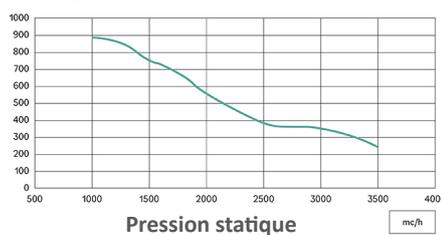

KRUCEC4000

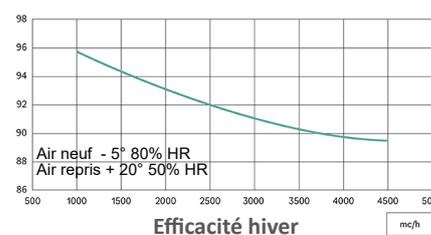
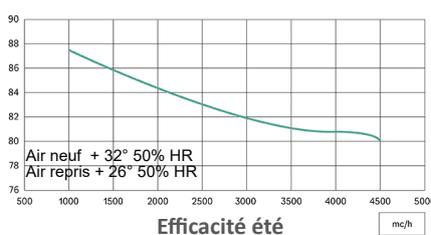
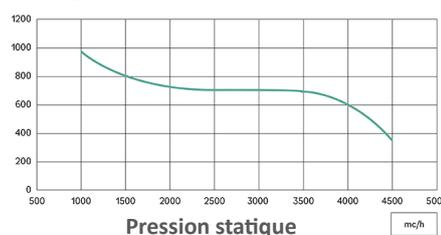

MONTAGE HORIZONTAL (vue coté inspection)

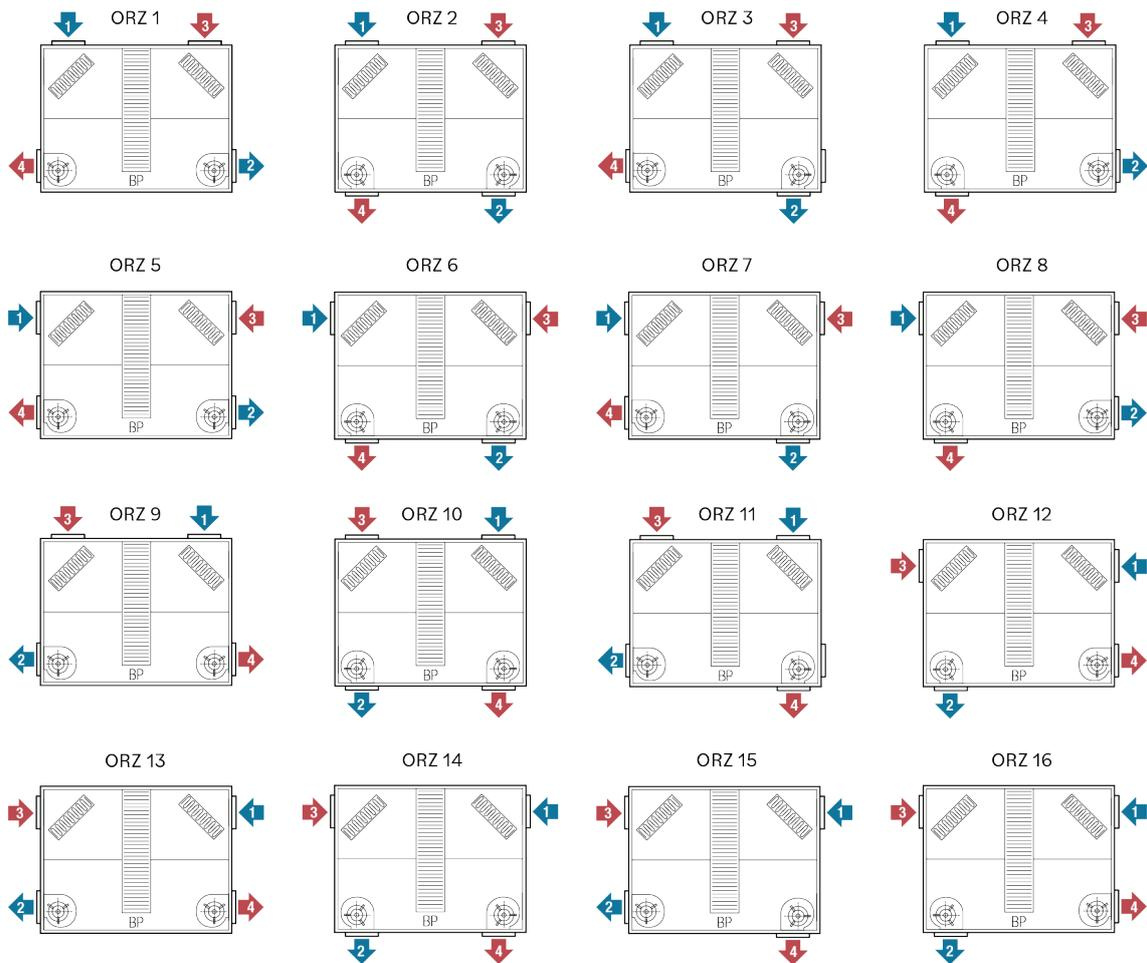

MONTAGE VERTICAL (vue coté inspection)

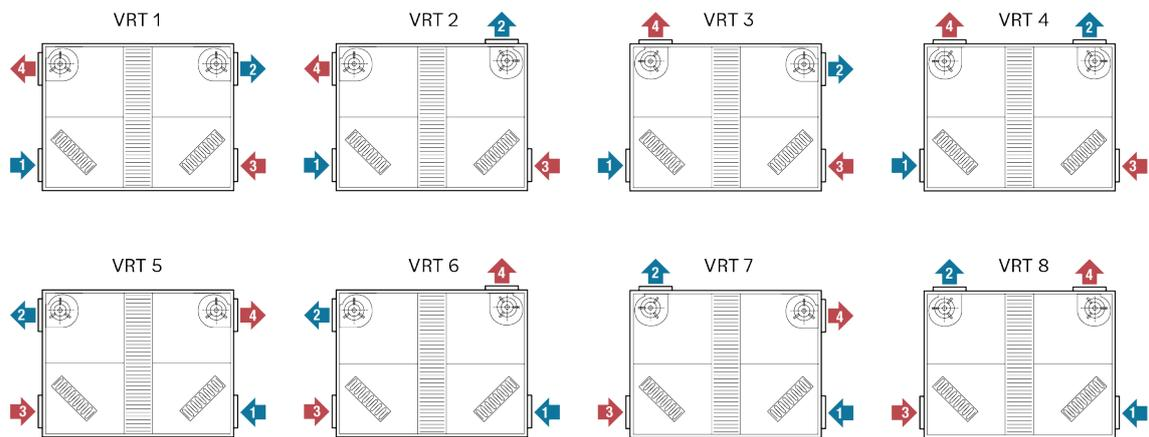

Légende :

- 1 = Air neuf
- 2 = Air soufflage
- 3 = Air reprise
- 4 = Rejet d'air

PRESENTATION



TDM



SILENTUB

DESCRIPTION

Petits extracteurs de conduit pour l'aération de salles de bains, toilettes et autres petits locaux tels que des bureaux, vestiaires, etc. Encastrables dans les murs ou les plafonds. Le moteur est monté sur silent bloc ce qui rend le fonctionnement très silencieux.

Une protection thermique est intégrée.

TDM et SILENTUB :

- Encastrable mur ou plafond
- Boîte à bornes
- Facilité d'installation
- Très faible niveau sonore
- Possède 2 passages de câbles possibles d'alimentation

APPLICATIONS

Le choix ciblé du SILENTUB et des TDM permet des applications très variées :

Habitat : bains, douches, toilettes ...

Tertiaire : bureaux, vestiaires, WC, cabine de péage, fumeurs ...

CONSTRUCTION

TDM :

- Corps et hélice en polypropylène
- Moteur 230V 50 Hz réglable
- Protection thermique
- Température d'air maxi de l'air ambiant : 40°C

SILENTUB :

- idem TDM
- équipé d'un clapet anti-retour

MODÈLE :

Modèle :
TDM, SILENTUB

Taille : (100, 200)

CARACTERISTIQUES TECHNIQUES

Modèle	Puissance (W)	Débit d'air (m ³ /h)	Niveau sonore (dB(A))	Tension (V) - 50Hz	Classe isolation - Indice protection	Ø raccordement (mm)
TDM100	13	110	40.0	230	II - IP x4	100
TDM200	25	200	44.5	230	II - IP x4	125
SILENTUB100	12	100	37.5	230	II - IP x4	100
SILENTUB200	16	190	42.0	230	II - IP x4	125

DIMENSIONS

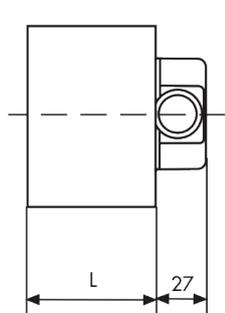

TDM

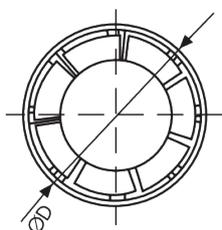

Type	Ø D	L
TDM-100	99	67,5
TDM-200	118	78

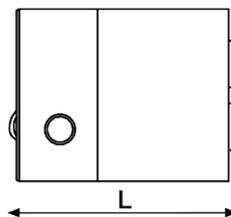

SILENTUB

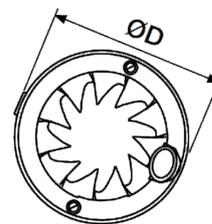

Type	ØD	L
SILENTUB 100	131	99,6
SILENTUB 200	156	120

COURBES DE SELECTION

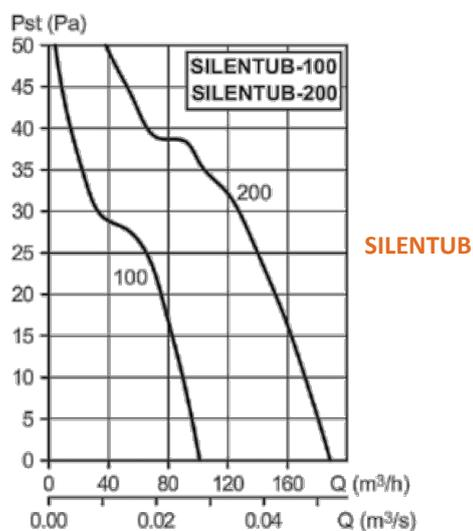
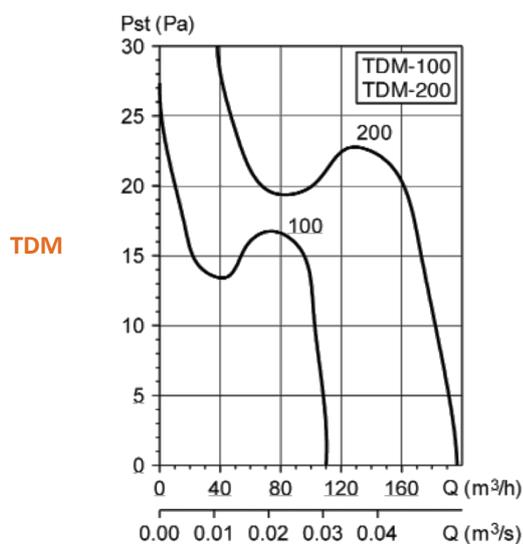

EXEMPLE D'UTILISATION



PRIX

	Code	Modèle	Désignation	Prix
 TDM	SP250531	TDM100	Extracteur de conduit Ø 100mm	119,28
	SP251660	TDM200	Extracteur de conduit Ø 125mm	175,52
 SILENTUB	SP257000	SILENTUB100	Extracteur de conduit Ø 100mm	115,11
	SP257001	SILENTUB200	Extracteur de conduit Ø 125mm	151,46

GAMME: TD - TD ECOWATT (Débit de 50 à 570 m³/h)

PRESENTATION



TD



TD ECOWATT

DESCRIPTION

Ventilateur pour le soufflage ou l'extraction d'air dans des réseaux gainés.
Encombrement réduit, montage facile en tout point du réseau, raccordement électrique aisé via la boîte à bornes.
Couplage en série ou en parallèle possible.
Entretien facilité grâce à la partie centrale pivotante.

APPLICATIONS

Extraction ou introduction d'air sur réseaux de conduits.

CONSTRUCTION

La carcasse est réalisée en polypropylène.
L'hélice est en ABS.
Moteur classe B tropicalisé (étanche à l'humidité et aux poussières), 3 vitesses variables (modèle TD) et 1 vitesse variable (modèle TD ECO).
Protection thermique par fusible et roulement à billes graissé à vie.



Brides de fixation permettant d'extraire le corps moteur-hélice sans démonter les conduits



Moteurs monophasés 230V



Peut être installé à n'importe quel endroit du conduit

MODÈLE : TD
Modèle Version "" : TD "" : TD ECOWATT

CARACTERISTIQUES TECHNIQUES

Modèle	Puissance PV / GV (W)	Débit d'air PV / GV (m ³ /h)	Niveau sonore PV / GV (dB(A))	Tension (V) - 50Hz	Intensité PV / GV (A)	Classe isolation - Indice protection	Poids (Kg)	Température Mini / Maxi (°C)
TD160100	18 / 29	150 / 180	22 / 24	230	0,11 / 0,17	II – IP 44	1,4	20 / + 40
TD250100	22 / 28	200 / 250	28 / 34	230	0,10 / 0,12	II – IP 44	2,0	20 / + 40
TD350125	20 / 25	250 / 330	28 / 33	230	0,09 / 0,11	II – IP 44	2,0	20 / + 40
TD500160	41 / 53	390 / 560	26 / 35	230	0,18 / 0,21	II – IP 44	2,7	20 / + 40
TD160100ECO	2 / 9	80 / 180	16 / 31	230	0,02 / 0,08	II – IP 44	1,4	20 / + 40
TD250100ECO	4 / 19	110 / 280	18 / 37	230	0,03 / 0,14	II – IP 44	2,0	20 / + 40
TD350125ECO	4 / 20	160 / 380	11 / 26	230	0,03 / 0,16	II – IP 44	2,0	20 / + 40
TD500150ECO	8 / 50	230 / 570	15 / 31	230	0,07 / 0,36	II – IP 44	2,7	20 / + 40

DIMENSIONS

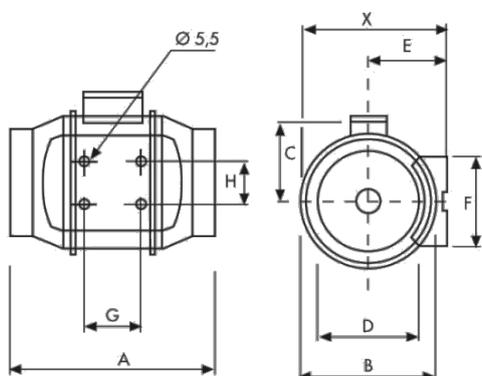

Version standard

Modèle	Dimensions (mm)								
	X	A	Ø B	C	Ø D	E	F	G	H
TD160100	151	232	135,5	95,5	97	82	95	47,5	51,5
TD250100	188	303	176	115	97	100	90	80	60
TD350125	188	258	176	115	123	100	90	80	60
TD500160	212	295	200	127	147	112	130	80	60

Version ECOWATT

Modèle	Dimensions (mm)								
	X	A	Ø B	C	Ø D	E	F	G	H
TD160100ECO	151	232	135,5	95,5	97	82	95	47,5	51,5
TD250100ECO	188	303	176	156	97	100	90	80	60
TD350125ECO	188	258	176	156	123	100	90	80	60
TD500150ECO	211	295	200	173,5	147	111,5	130	80	60

COURBES DE SELECTION

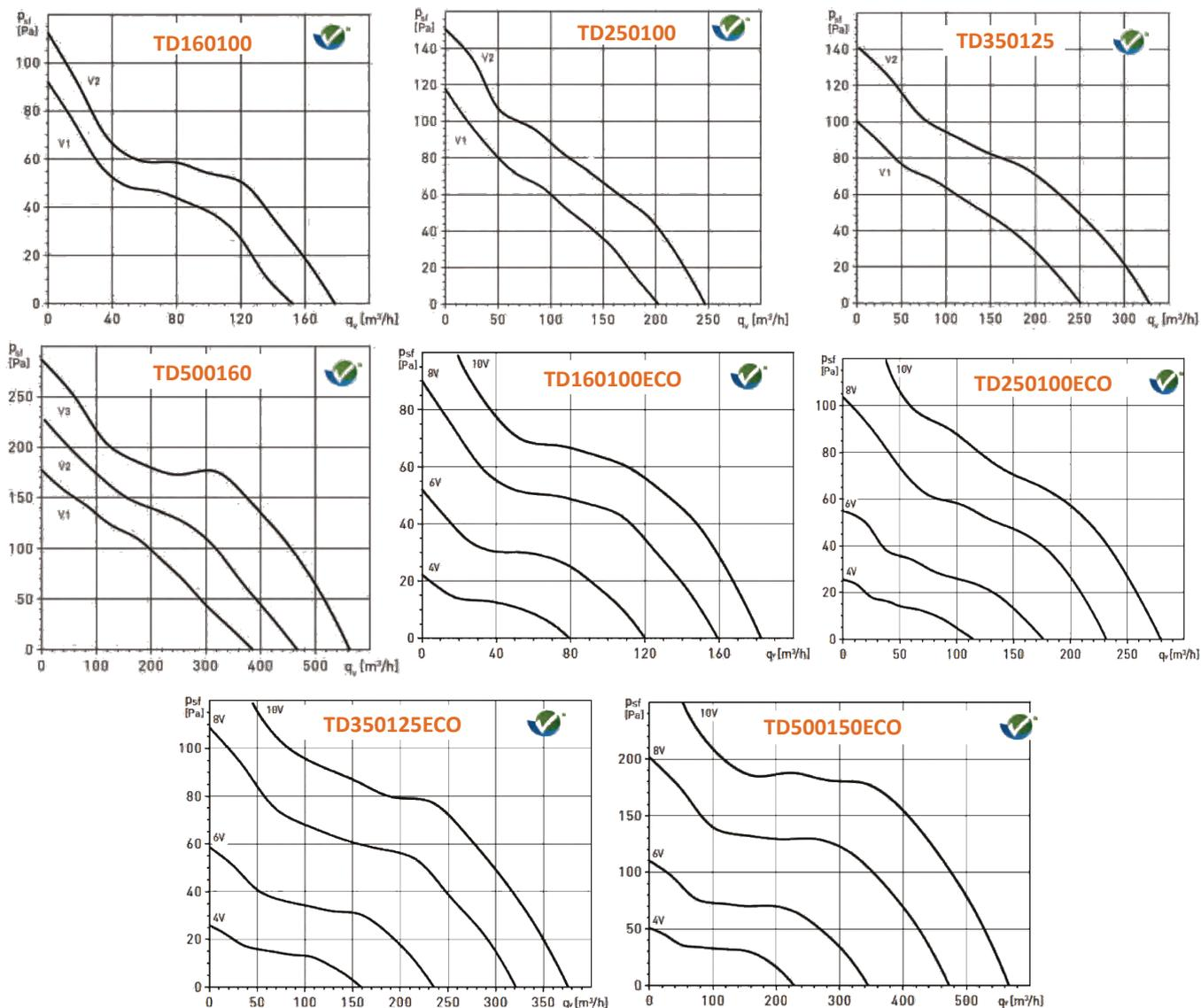

PRIX



Code	Modèle	Désignation	Prix
SP250454	TD160100	Ventilateur de conduit Ø 100	296,96
SP250777	TD250100	Ventilateur de conduit Ø 100	389,94
SP250455	TD350125	Ventilateur de conduit Ø 125	481,32
SP250456	TD500160	Ventilateur de conduit Ø 160	637,24



Potentio-mètre de vitesse intégré

Code	Modèle	Désignation	Prix
SP250002	TD160100ECO	Ventilateur de conduit Ø 100	512,02
SP250003	TD250100ECO	Ventilateur de conduit Ø 100	952,69
SP250004	TD350125ECO	Ventilateur de conduit Ø 125	991,86
SP250005	TD500150ECO	Ventilateur de conduit Ø 160	1117,94
SP250007	TD800200ECO	Ventilateur de conduit Ø 200	1529,78

REB ECOWATT



Code	Modèle	Désignation	Prix
SP700181	REB ECOWATT	Variateur REB ECOWATT	128,62

VENTILATEUR DE CONDUIT

GAMME: RS (Débit de 50 à 1100 m³/h)

PRESENTATION



RS

MODÈLE :

Modèle **RS** " " " : standard
 Taille : 100, 125, 160, 200, 250, 315
 "L": grande pression

DESCRIPTION

Ventilateur centrifuge à aubes inclinées vers l'arrière.
 La version "L" offre une pression plus importante.
 Boîtier métallique, RAL 7035.
 Possibilité de régler la vitesse de rotation.
 Compatible ERP 2015.
 Conformité CE.

Boîte de connexion incluse.
 Thermo rupteur intégré.
 Classe de protection du moteur : F.
 Type de protection IP moteur : IP33.
 Type de protection IP boîte de connexion : IP44.
 Type protection IP de l'appareil complet : IPX4.

DIMENSIONS

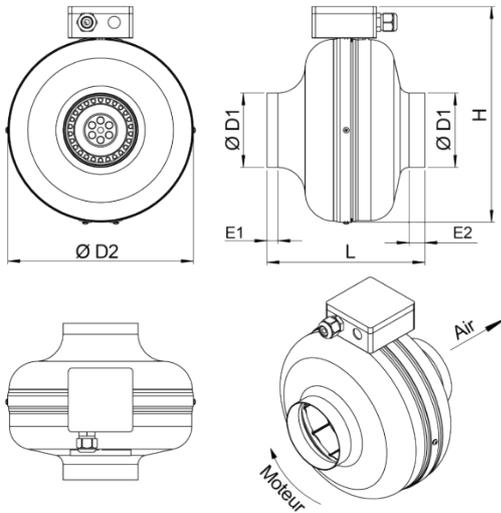

Dimensions (mm)

Modèle	Diamètre nominal	Ø D1	Ø D2	L	H	E1	E2	Poids (Kg)
RS100L20	100	99	245	209	287	15	21	2.8
RS125L20	125	124	245	193	288	15	15	2.7
RS16010	160	159	270	205	310	20	21	3.2
RS200	200	199	344	227	386	20	23	4.2
RS250	250	249	344	235	386	30	26	4.3
RS31510	315	314	402	253	295	32	28	5,7

CARACTERISTIQUES TECHNIQUES

Modèle	Electrique			Ventilateur		
	Tension (V / Ph / Hz)	Puiss. nom. (W)	Intensité (A)	Vitesse rotation (Tr / max)	Débit max (m ³ /h)	Pression max (Pa)
RS100L20	230 / 1 / 50	54	0.3	2190	200	340
RS125L20	230 / 1 / 50	47	0.3	2450	350	360
RS16010	230 / 1 / 50	49	0.3	2390	460	360
RS200	230 / 1 / 50	100	0.5	2450	810	460
RS250	230 / 1 / 50	100	0.5	2420	890	480
RS31510	230 / 1 / 50	162	0,9	2890	1170	580

COURBES DE SELECTION

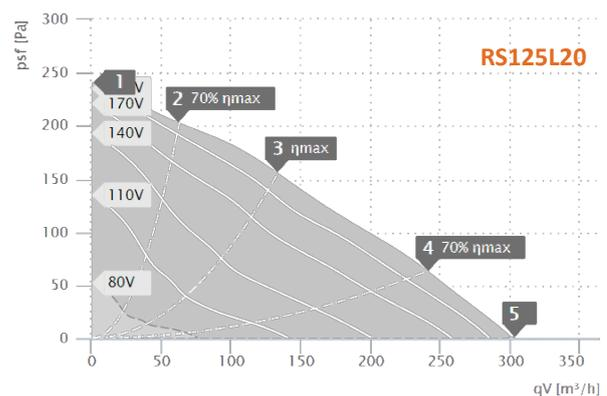
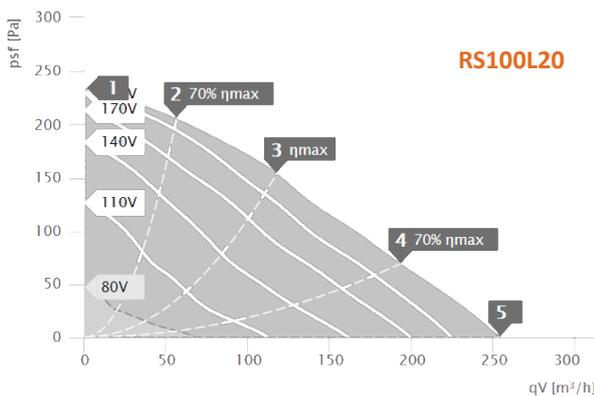

COURBES DE SELECTION (SUITE)

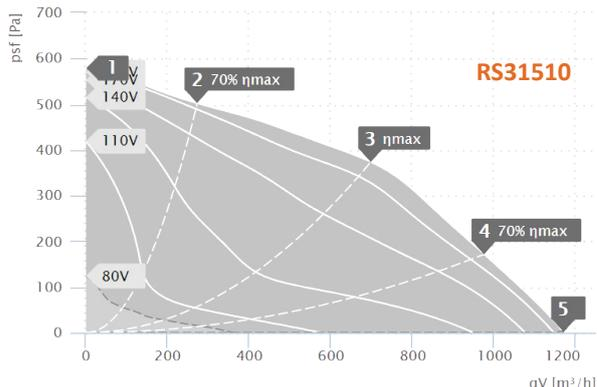
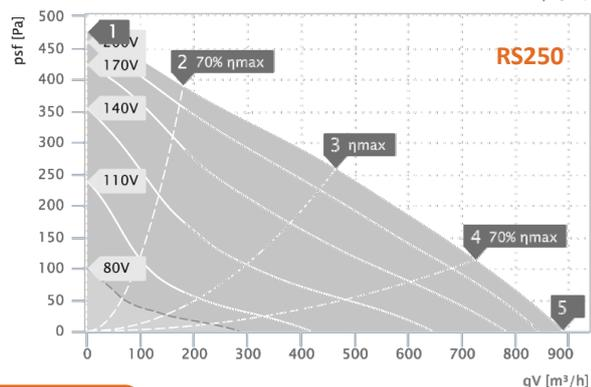
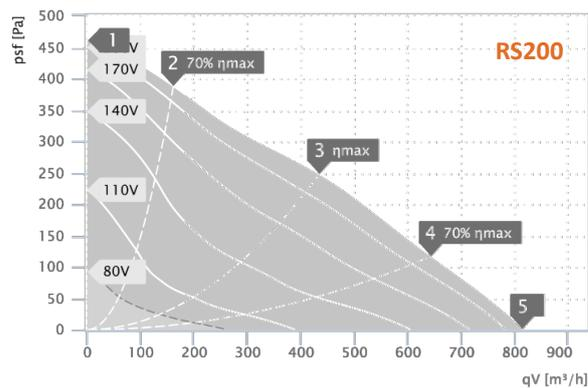
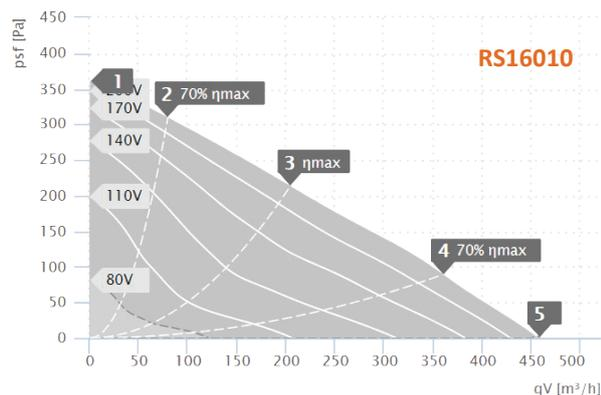

ACOUSTIQUE

Modèle	Mesure	Niveau sonore global par point du graphique : Lw (dB(A))					Coefficients moyens à ajouter à Lw Pour déterminer les niveaux sonores par bande d'octaves							
		1	2	3	4	5	63 Hz	125 Hz	250 Hz	500 Hz	1 kHz	2 kHz	4 kHz	8 kHz
RS100L20	LWA2	55	55	55	55	56	-15	-18	-11	-10	-6	-5	-8	-18
	LWA6	60	60	60	61	62	-23	-15	-5	-10	-6	-6	-12	-21
	LWA5	61	61	61	62	63	-24	-16	-6	-7	-5	-6	-12	-23
RS125L20	LWA2	53	53	53	53	53	-20	-17	-10	-9	-4	-6	-10	-20
	LWA6	64	64	64	66	68	-28	-18	-7	-5	-8	-9	-12	-21
	LWA5	64	64	64	65	67	-27	-18	-12	-5	-5	-7	-12	-20
RS16010	LWA2	51	50	45	48	51	-19	-15	-10	-9	-4	-6	-11	-20
	LWA6	64	64	62	64	65	-27	-16	-5	-9	-6	-7	-11	-17
	LWA5	64	63	62	63	67	-30	-16	-13	-7	-6	-6	-8	-15
RS200	LWA2	58	59	56	56	59	-15	-18	-7	-7	-6	-7	-10	-19
	LWA6	70	71	70	71	73	-35	-17	-7	-9	-5	-6	-10	-23
	LWA5	71	71	71	71	73	-36	-20	-10	-6	-5	-8	-12	-23
RS250	LWA2	60	59	58	61	62	-20	-17	-15	-8	-5	-4	-11	-17
	LWA6	76	74	74	75	77	-36	-20	-9	-7	-5	-6	-10	-16
	LWA5	74	72	71	73	75	-36	-21	-12	-6	-5	-8	-8	-14
RS31510	LWA2	60	59	56	59	60	-15	-17	-7	-7	-6	-7	-10	-19
	LWA6	75	74	70	74	76	-35	-17	-7	-9	-5	-6	-10	-23
	LWA5	72	71	68	72	74	-36	-20	-10	-6	-5	-8	-12	-23

LWA2 : Total niveau de puissance acoustique – Emission

LWA6 : Total niveau de puissance acoustique – Soufflage

LWA5 : Total niveau de puissance acoustique – Aspiration

RIX ET ACCESSOIRES



Code	Modèle	Prix
RUK143351	RS100L20	149,00
RUK143353	RS125L20	148,00
RUK134986	RS16010	154,00
RUK104209	RS200	171,00
RUK104213	RS250	171,00
RUK136400	RS31510	261,00

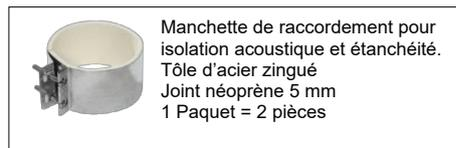

Code	Modèle	Ø (mm)	Prix
RUK102643	VM100	100	13,00
RUK102647	VM125	125	14,00
RUK102649	VM160	160	15,00
RUK102650	VM200	200	16,00
RUK102651	VM250	250	19,00
RUK102652	VM315	315	22,00



Code	Modèle	Prix
RUK103428	VARMTY1	102,00

VENTILATEUR DE CONDUIT

GAMME: EL (Débit de 100 à 1600 m³/h)

PRESENTATION

EL



DESCRIPTION

Ventilateur tubulaire à rendement optimisé
Redresseur du flux d'air
Réduction des pertes de charge
Réalisé en matière synthétique résistant à la corrosion
Moteur à condensateur asynchrone 3 vitesses

GAMME

Jusqu'à 1 700 m³/h.
Du Ø 125 mm au Ø 250 mm.
3 vitesses réglables.

MODÈLE : Modèle **EL** ... **E2M01**
Diamètre Ø : 125, 160, 200, 250
" " : Standard
" L " : Haute pression

DIMENSIONS

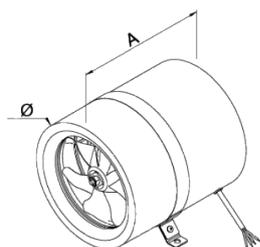

Ø 200 et 250

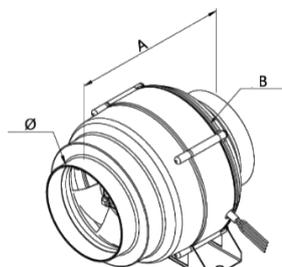

Ø 125, 160, 160L, 200, 200L

Dimensions EL en cm

Modèle	Ø	A	B
EL 125 E2M 01	124	215	191
EL 160 E2M 01	159	215	191,5
EL 160L E2M 01	159	260	238
EL 200 E2M 01	201	225	-
EL 200L E2 01	198,7	245	237,6
EL 250 E2M 01	250	278	-

CABLAGE

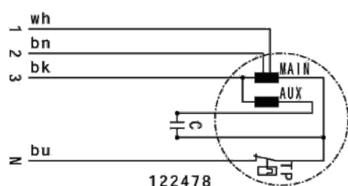

EL 125 à 200 E2M 01

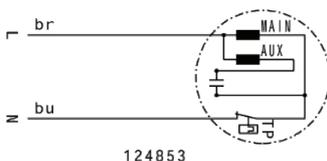

EL 200L E2M 01

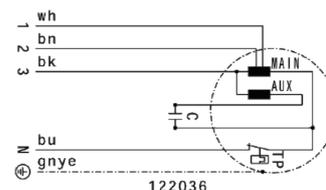

EL 250 E2M 01

CARACTERISTIQUES TECHNIQUES

Modèle	Tensions (V)	Débit Maxi (m ³ /h)	Puissance consommée Maxi (W)	Intensité Maxi (A)	Température Maxi (°C)	Niveau sonore Mini / Maxi (dB(A))	Poids (kg)
EL 125 E2M 01	230	360	52	0,2	80	28 / 67	2,4
EL 160 E2M 01	230	470	53	0,3	80	32 / 66	2,2
EL 160L E2M 01	230	820	127	0,6	50	36 / 75	3,4
EL 200 E2M 01	230	910	109	0,5	60	29 / 73	3,2
EL 200L E2 01	230	880	124	0,6	55	23 / 74	3,3
EL 250 E2M 01	230	1710	180	0,8	50	31 / 76	7,1

COURBES DE SELECTION

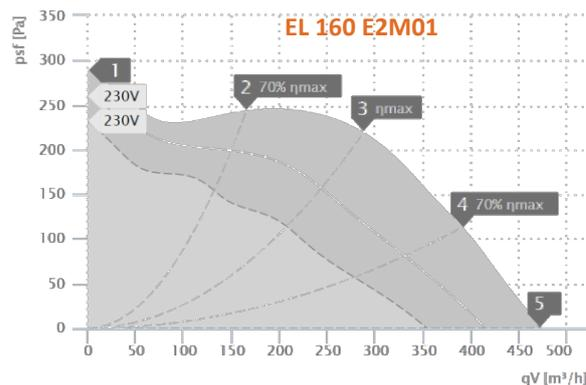
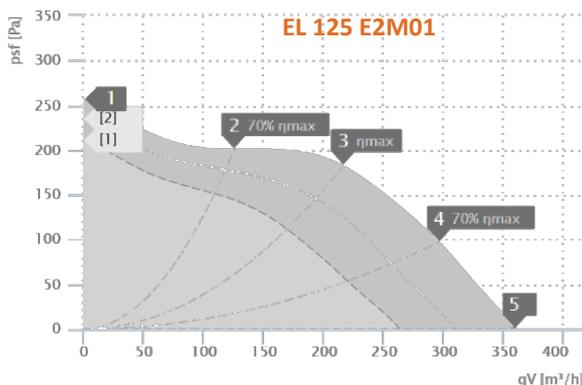

COURBES DE SELECTION (SUITE)

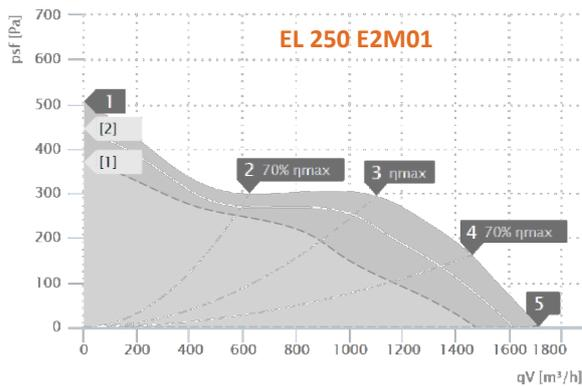
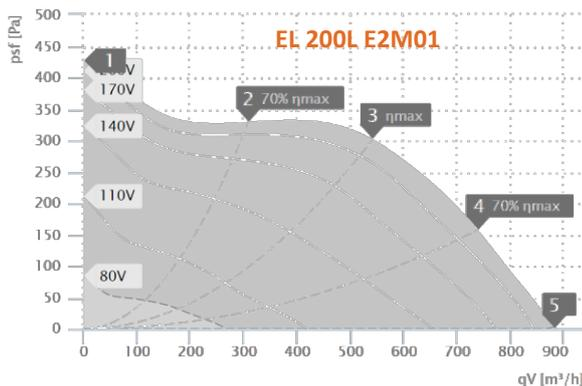
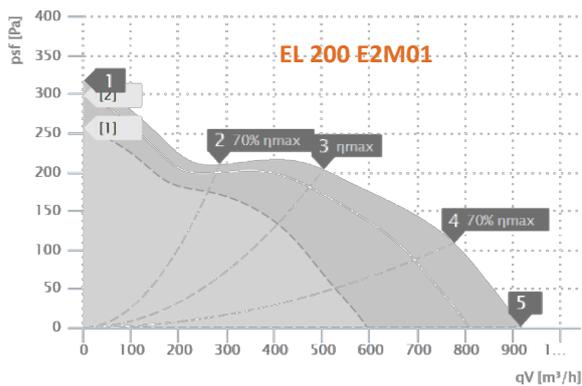
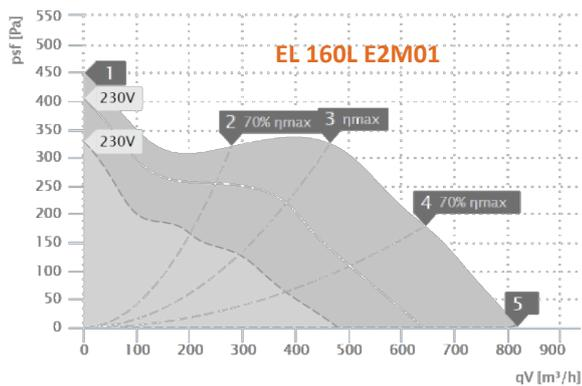

RIX ET ACCESSOIRES



EL

Code	Modèle	Descriptif	Prix
RUK122230	EL 125 E2M 01	Ventilateur de conduit Ø125	176,00
RUK121746	EL 160 E2M 01	Ventilateur de conduit Ø160	188,00
RUK122227	EL 160L E2M 01	Ventilateur de conduit Ø160	200,00
RUK122239	EL 200 E2M 01	Ventilateur de conduit Ø200	204,00
RUK121747	EL 200L E2 01	Ventilateur de conduit Ø200	216,00
RUK122238	EL 250 E2M 01	Ventilateur de conduit Ø250	291,00



Inter-proximité
 Puissance de coupure 400 V 3 \approx 5,5 kW
 Umax = 400V, 50/60 Hz
 Imax = 16 A

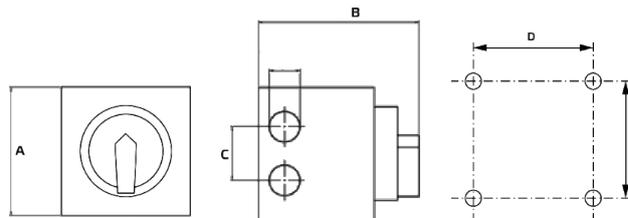

Code	Modèle	Pôles	Contacts principaux			Contacts auxiliaires		Dimensions (mm)					Poids (Kg)	Prix	
			A fermeture	A ouverture	3	A fermeture	A ouverture	A	B	C	D	E			
RUK107633	GS03	3			3			1	86	111	34	68	68	0,3	103,00



Sélecteur de vitesse monophasé (3 vitesses)

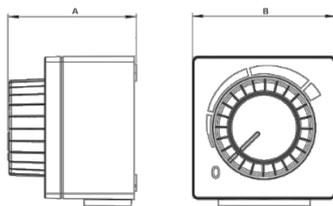

Code	Modèle	A (mm)	B (mm)	Prix
RUK128145	MTS10	74	83	57,00



Manchette de raccordement pour isolation acoustique et étanchéité Tôle d'acier zingué, Joint néoprène 5 mm

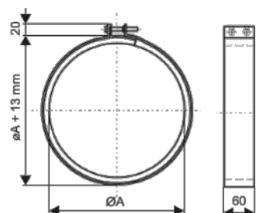

Code	Modèle	Descriptif	Prix
RUK102647	VM125	Manchette Ø125	14,00
RUK102649	VM160	Manchette Ø160	15,00
RUK102650	VM200	Manchette Ø200	16,00
RUK102651	VM250	Manchette Ø250	19,00

VENTILATEUR DE CONDUIT

GAMME: EMEC (Débit de 200 à 4500 m³/h)

PRESENTATION

EMEC



DESCRIPTION

Ventilateur de gaine en ligne avec stator.
Moteur EC.
Système électronique intégré.
Régulation continue de la vitesse de rotation.
Régulation interne électronique de la température.
Carter et hélice en plastique.
Boîte de connexion incluse.
Étrier de montage intégré.

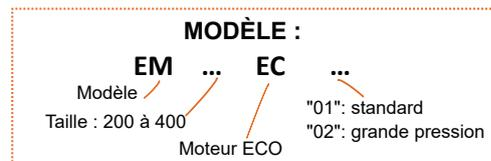

DIMENSIONS

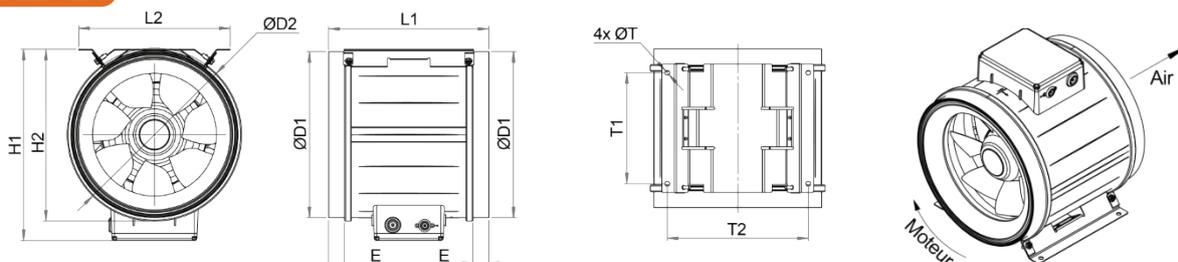

Dimensions (mm)

Modèle	Ø nom.	Ø D1	Ø D2	L1	L2	H1	H2	E	Ø T	T1	T2	Poids (Kg)
EM200EC01	200	199	246	325	163	280	252	25	5	120	125	3.2
EM250EC01	250	249	263	215	170	299	268	25	5	80	125	5.7
EM315EC01	315	314	327	300	384	361	325	30	9	210	264	6.9
EM355EC01	355	254	367	325	316	401	365	50	9	200	295	8.7
EM400EC01	400	399	411	350	350	452	410	49	9	225	330	11.6
EM250EC02	250	249	263	215	170	299	268	25	5	80	125	4.1
EM355EC02	355	354	367	325	316	401	365	50	9	200	295	9.8

CARACTERISTIQUES TECHNIQUES

Modèle	Electrique						Ventilateur		
	Courant			Classe de protection			Valeurs max.		
	Tension (V / Ph / Hz)	Puiss. nom. (W)	Intensité (A)	Moteur	Boitier Connex.	Appareil complet	Vitesse (Tr / min)	Débit (m ³ /h)	Pression (Pa)
EM200EC01	230 / 1 / 50	121	1.0	IP54	IP44	IPX4	3170	1300	440
EM250EC01	230 / 1 / 50	179	1.5	IP33	IP44	IPX4	3110	1780	510
EM315EC01	230 / 1 / 50	282	2.0	IP33	IP44	IPX4	2800	2960	600
EM355EC01	230 / 1 / 50	261	1.8	IP33	IP44	IPX4	2170	3320	450
EM400EC01	230 / 1 / 50	729	3.4	IP20	IP44	IPX4	2620	5700	870
EM250EC02	230 / 1 / 50	304	2.1	IP33	IP44	IPX4	-	2175	770
EM355EC02	230 / 1 / 50	731	3.4	IP20	IP44	IPX00	3010	4790	930

COURBES DE SELECTION

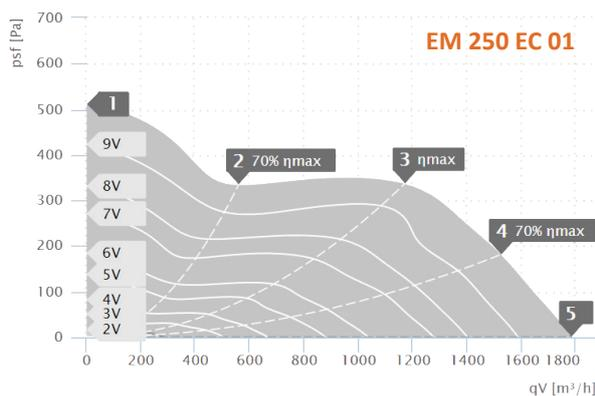
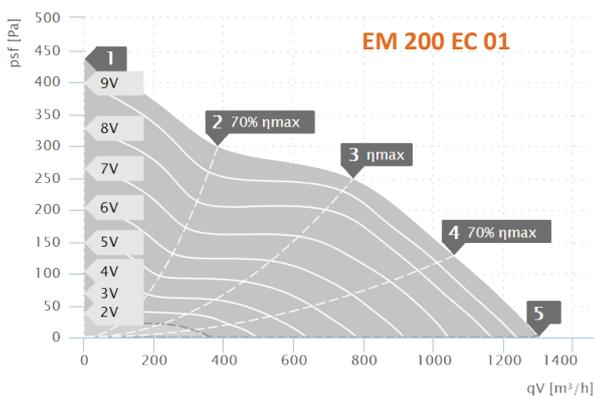

COURBES DE SELECTION (SUITE)

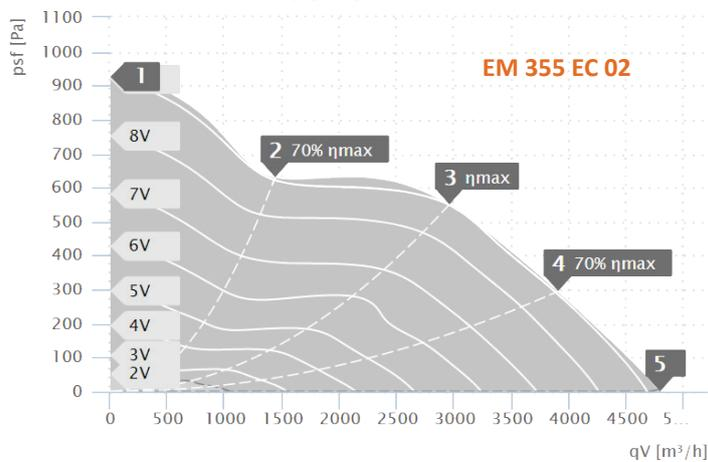
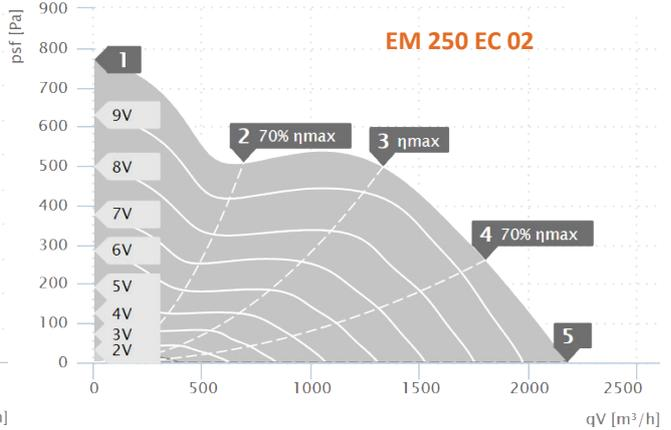
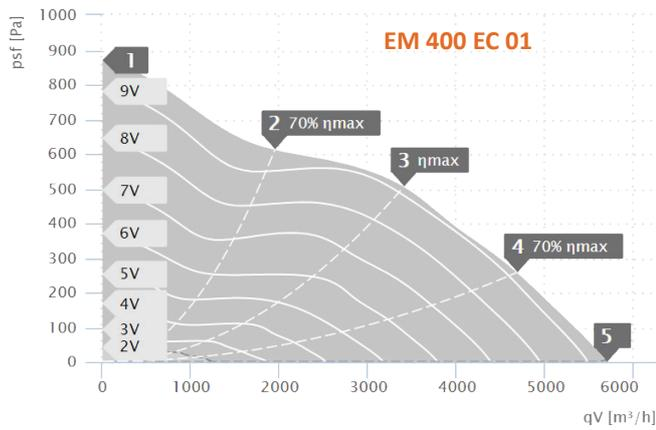
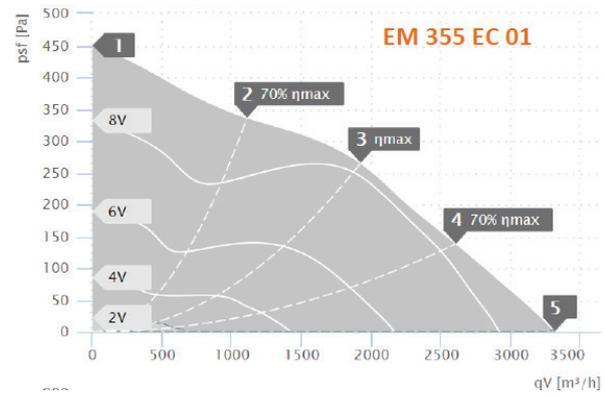
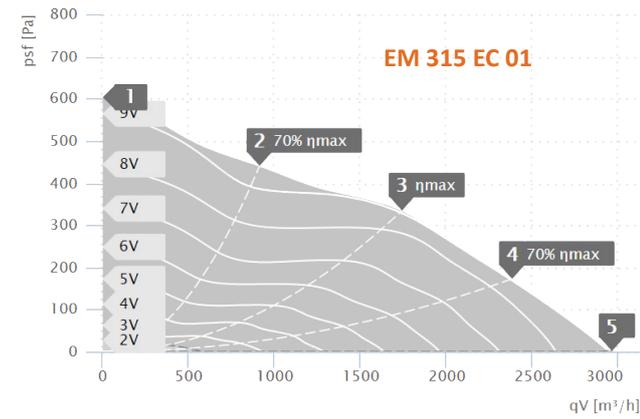

PRIX



EMEC

Standard

Code	Modèle	Prix
RUK130561	EM200EC01	394,00
RUK128954	EM250EC01	724,00
RUK130708	EM315EC01	840,00
RUK130712	EM355EC01	840,00
RUK133668	EM400EC01	1503,00

Grande pression

Code	Modèle	Prix
RUK130491	EM250EC02	674,00
RUK133666	EM355EC02	1451,00

Accessoires : cf. page précédente

VENTILATEUR DE CONDUIT ULTRA COMPACT

GAMME: JETLINE (Débit de 100 à 1400 m³/h)

PRESENTATION

JETLINE



MODÈLE : **JETLINE ...**

Modèle

Taille : 03, 06, 10, 12, 16

DESCRIPTION

Ventilateur de conduit **ultra silencieux**.
Conforme ERP.

APPLICATION

Extracteur ou insuffleur d'air pour locaux tertiaires ou industriels.
Décliné en 5 modèles du Ø125 au Ø315.

CONSTRUCTION

Ventilateur en tôle d'acier galvanisé.
Roues hybride en pvc injecté
Directrices rallongées pour améliorer le rendement et le niveau sonore.

MOTORISATION

Moteur AC monophasé à rotor extérieur IP44.
Vitesse variable en tension (variateur livré câblé).
Protection thermique.
Température maxi 60°C.

CARACTERISTIQUES

Référence	Débit (m3/h)	Raccord (Ø mm)	Puissance absorbée (W)	Intensité maxi (A)	Niveau de pression sonore *			Poids (Kg)
					Aspiration	Rayonné	Refoulement	
JETLINE 03	420	125	40	0.20	40	18	40	3.4
JETLINE 06	760	160	84	0.40	42	21	42	4.5
JETLINE 10	1080	200	126	0.50	50	35	48	5.6
JETLINE 12	1280	250	160	0.70	51	37	50	6.5
JETLINE 16	1410	315	222	0.90	54	39	53	8.4

* Niveaux sonores mesurés à 4 m, en champ libre, en un point milieu de la courbe caractéristique maximale

DIMENSIONS

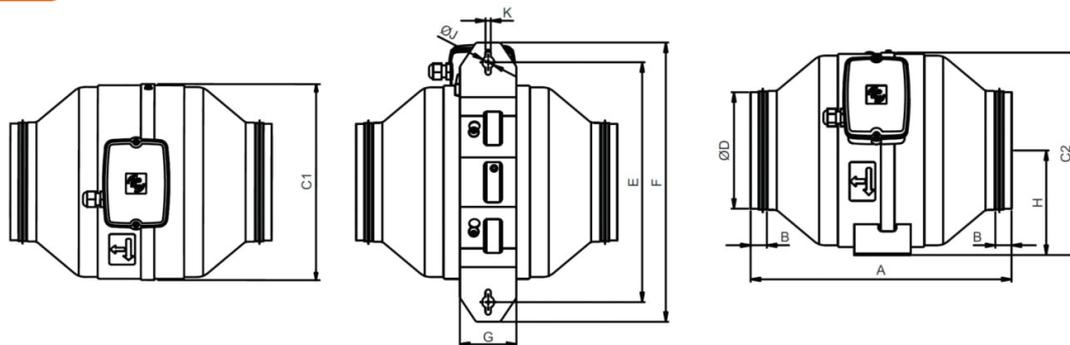

Type	A	B	C1	C2	Ø D	E	F	G	H	Ø J	K
JETLINE 03	279	15	206	214	120	265	315	70	111	15	6.5
JETLINE 06	323	20	244	252	155	299	348	70	130	15	6.5
JETLINE 10	322	30	273	281	195	320	369	100	144.5	15	6.5
JETLINE 12	329	20	293	301	245	326	375	120	154	15	6.5
JETLINE 16	369	20	322	331	310	358	407	120	170	15	6.5

COURBES DE SELECTION

JETLINE 03 ECOWATT

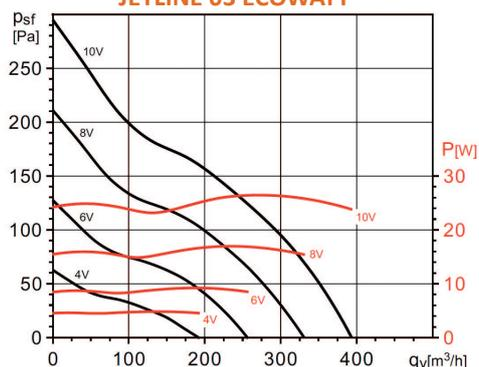

JETLINE 06 ECOWATT

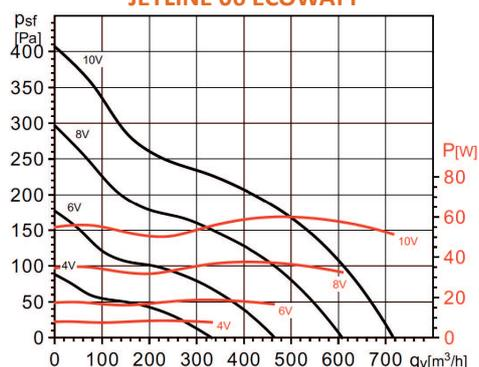

JETLINE 10 ECOWATT

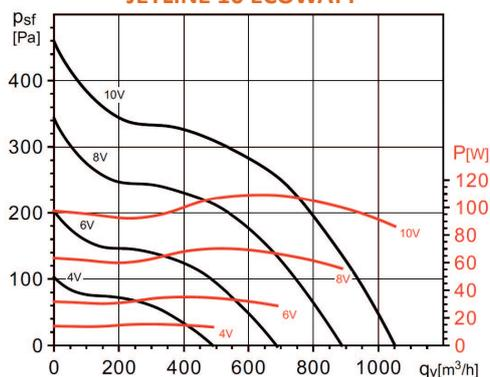

JETLINE 12 ECOWATT

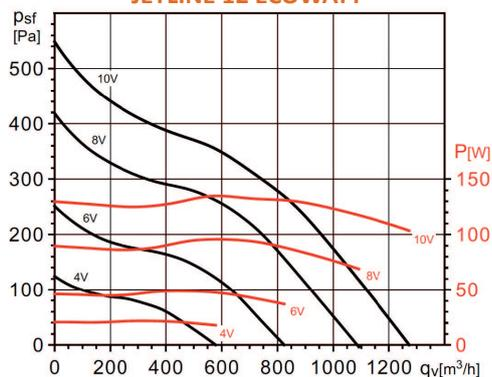

JETLINE 16 ECOWATT

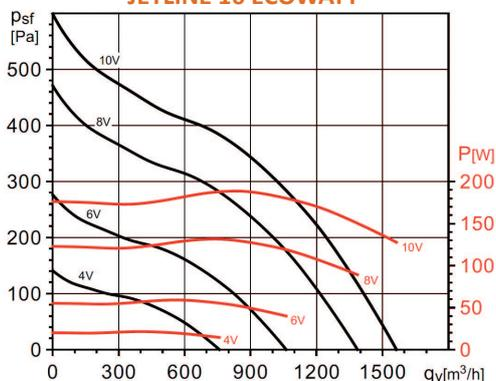

Qv = débit en m³/h
 Pst = Pression statique en Pa
 Air sec normal à 20°C et 760mmHg
 P = Puissance absorbée en W
 Essais aérauliques selon les normes ISO 5801

PRIX



JETLINE

Standard

Code	Désignation	Prix
SP246000	JETLINE 03 Ø125	765,60
SP246100	JETLINE 06 Ø160	854,21
SP246200	JETLINE 10 Ø200	1008,90
SP246300	JETLINE 12 Ø250	1082,26
SP246400	JETLINE 16 Ø315	1204,38

ACCESSOIRES

Code	Désignation	Prix
REBECOWATT	Variateur 0,10w	128,62

PRESENTATION



ISOR E2 20

DESCRIPTION

Ventilateur centrifuge à aubes inclinées vers l'arrière.
Système électronique intégré.
1 vitesse variable avec variateur.
Boîtier métallique zingué avec trappe sur le dessus.
Isolé acoustiquement.

MODÈLE :
ISOR ... E ...
Modèle Taille : 125 à 450

DIMENSIONS ET CARACTERISTIQUES

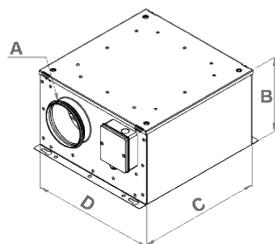

Modèle	Dimensions (mm)				Poids (kg)	Electrique			Ventilateur (valeurs max.)		
	Ø A	B	C	D		Tension (V / Ph / Hz)	Puiss. nom. (W)	Intensité (A)	Vitesse (Tr / min)	Débit (m ³ /h)	Pression (Pa)
ISOR 125 E220	125	232	378	380	11,6	230/1/50	50	0,3	2660	340	410
ISOR 160 E220	160	232	378	380	11,8	230/1/50	49	0,3	2630	400	390
ISOR 200 E211	200	287	460	480	17,7	230/1/50	100	0,5	2680	730	510
ISOR 250 E220	250	287	460	480	18,9	230/1/50	171	0,8	2870	1090	650
ISOR 355 E420	355	492	650	680	41,8	230/1/50	237	1,3	1445	2190	440
ISOR 400 E420	400	492	650	680	41,0	230/1/50	242	1,3	1440	2410	440
ISOR 450 E520	450	547	800	780	67,5	230/1/50	451	2,6	1435	3590	545

COURBES DE SELECTION

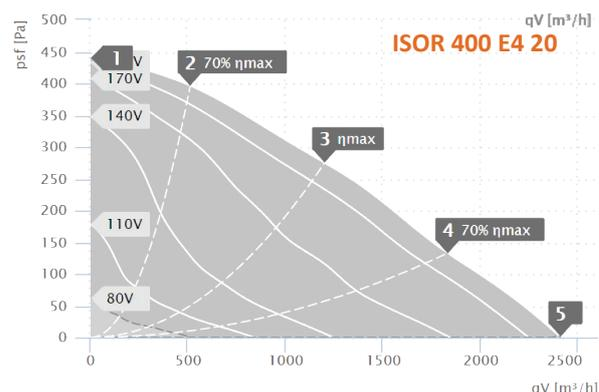
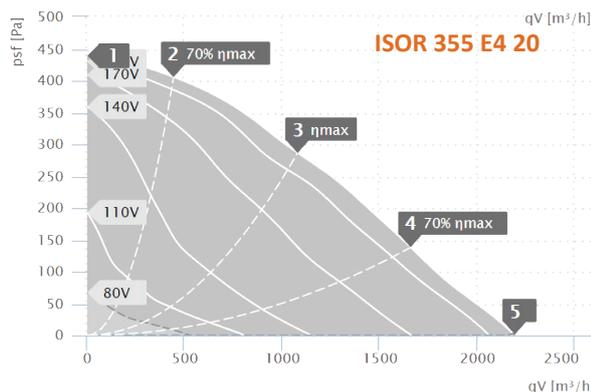
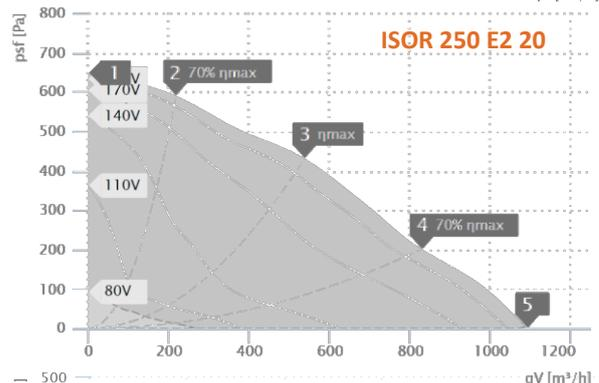
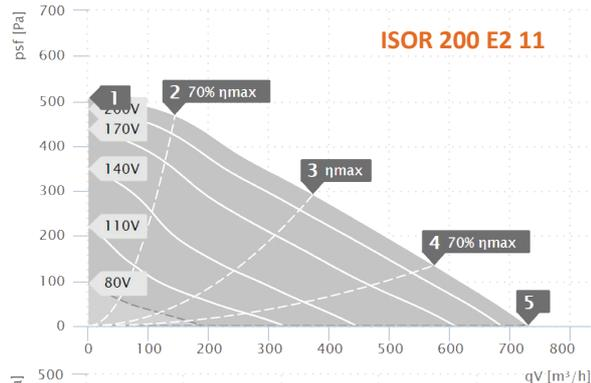
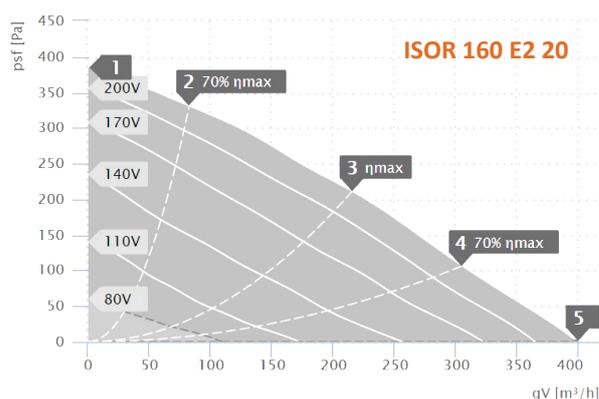
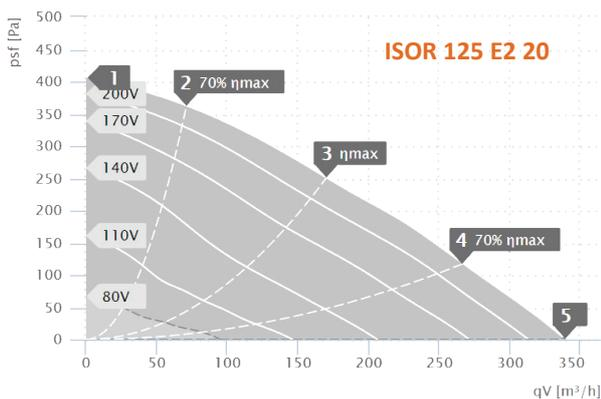

COURBES DE SELECTION (SUITE)

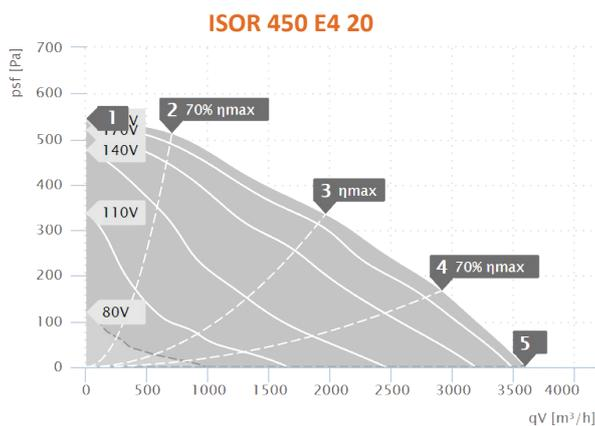

PRIX



Code	Modèle	Prix
RUK135003	ISOR 125 E2 20	465,00
RUK135005	ISOR 160 E2 20	480,00
RUK114886	ISOR 200 E2 11	540,00
RUK145515	ISOR 250 E2 20	646,00
RUK132568	ISOR 355 E4 20	1060,00
RUK132570	ISOR 400 E4 20	1100,00
RUK132572	ISOR 450 E5 20	1570,00

ACCESSOIRES



Inter-proximité

- Puissance de coupure 400 V 3 \approx = 5,5 kW
- U_{max} = 400V, 50/60 Hz ; I_{max} = 16 A

GS01

Code	Modèle	Pôles	Contacts principaux		Contacts auxiliaires		Prix
					Contacts à fermeture		
RUK102787	GS01	3	3	2	1	85,05	



VM

- Manchette de raccordement pour isolation acoustique et étanchéité.
Tôle d'acier zingué
Joint néoprène 5 mm



Variateur de vitesse électronique
230V ~, 50Hz
Montage encastré ou apparent
IP44
Température Max : 35°C

VARMTY

Code	Modèle	Descriptif	Prix
RUK103428	VARMTY1	Variateur 1A	102,00
RUK115891	VARMTY15	Variateur 1,5A	87,00
RUK103424	VARMTY2	Variateur 2A	119,00
RUK115892	VARMTY25	Variateur 2,5A	94,00

Code	Modèle	Descriptif	Prix
RUK102647	VM125	Manchette Ø125	14,00
RUK102649	VM160	Manchette Ø160	15,00
RUK102650	VM200	Manchette Ø200	16,00
RUK102651	VM250	Manchette Ø250	19,00
RUK102653	VM355	Manchette Ø355	23,00
RUK102654	VM400	Manchette Ø400	25,00
RUK119495	VM450	Manchette Ø450	30,00

PRESENTATION



ISOR EC 20

DESCRIPTION

Ventilateur centrifuge à aubes inclinées vers l'arrière.
 Moteur EC.
 Système électronique intégré.
 Boîtier métallique zingué.
 Isolé acoustiquement.

MODÈLE :

ISOR ... EC 20
 Modèle Taille : 125 à 450

DIMENSIONS ET CARACTERISTIQUES

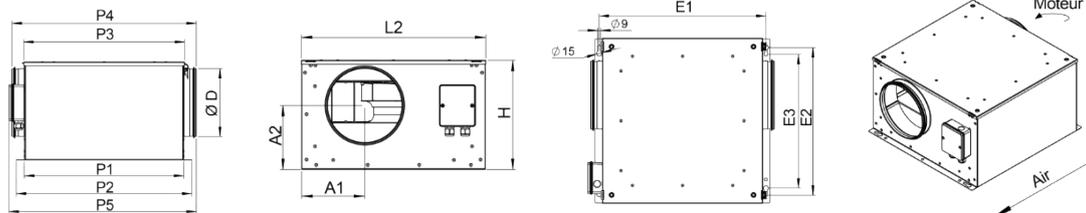

Dimensions (mm)														Electrique			Ventilateur (valeurs max.)			
Taille	Ø D	H	L2	P1	P2	P3	P4	P5	A1	A2	E1	E2	E3	Poids (Kg)	Tension (V / Ph / Hz)	Puiss. nom. (W)	Intensité (A)	Vitesse (Tr / min)	Débit (m ³ /h)	Pression (Pa)
125	125	232	383	378	426	384	451	460	119	136	402	378	310	11.8	230/1/50	106	0.9	3610	480	760
160	160	232	383	378	426	384	447	458	137	133	402	378	310	11.9	230/1/50	104	0.9	3600	590	735
200	200	287	482	460		466	533	542	165	168	484	430	390	17.6	230/1/50	118	1.0	2900	840	580
250	250	287	482	460		466	577	505	190	148	484	430	390	18.9	230/1/50	204	1.8	2970	1240	800
315	315	387	542	510	558	516	617	555	216	208	534	538	470	25.0	230/1/50	274	1.9	2890	1800	900
355	355	492	682	650	698	656	757	695	234	273	674	678	610	40.4	230/1/50	165	1.4	1530	2090	490
400	400	492	682	650	698	656	797	695	256	263	674	678	610	40.0	230/1/50	165	1.4	1520	2325	490
450	450	547	783	800	847	805	946		276	283	823	778	710	65.3	230/1/50	507	2.3	1910	4180	950

COURBES DE SELECTION

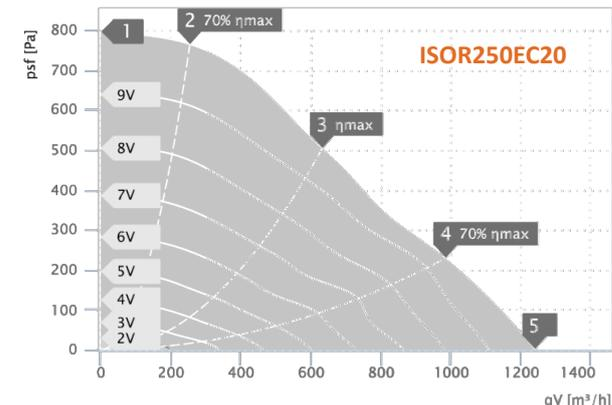
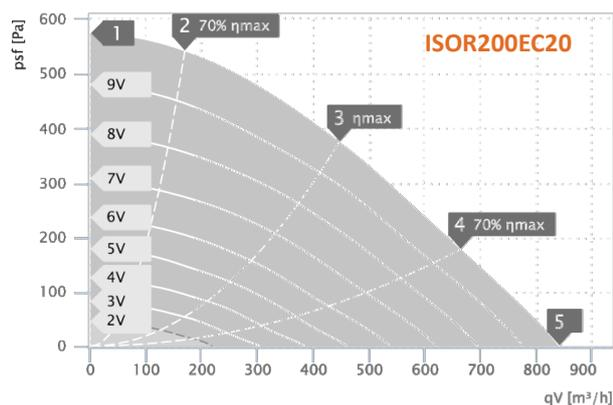
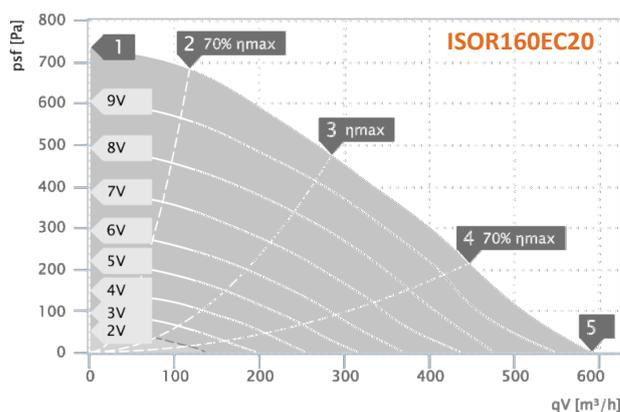
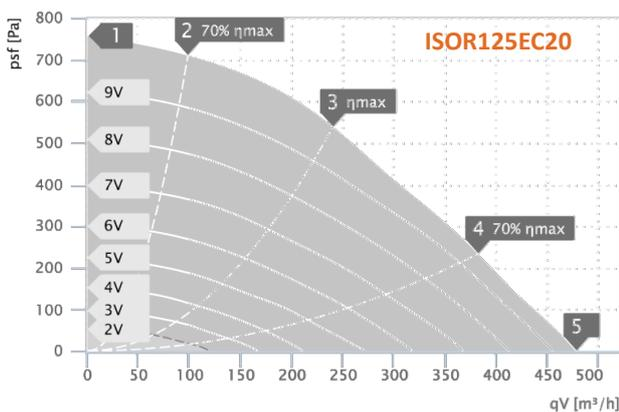

COURBES DE SELECTION (SUITE)

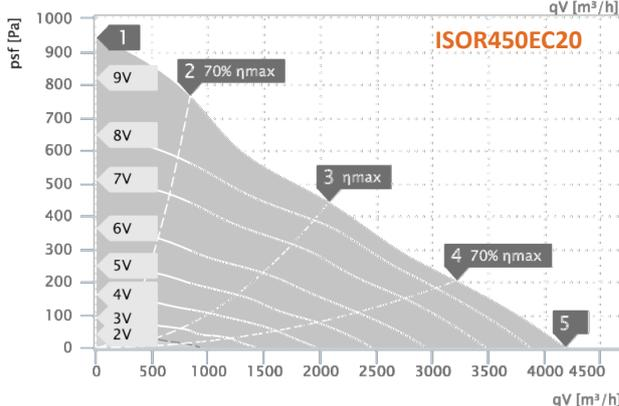
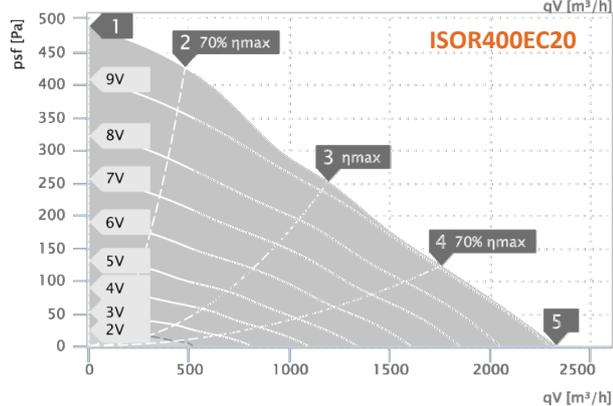
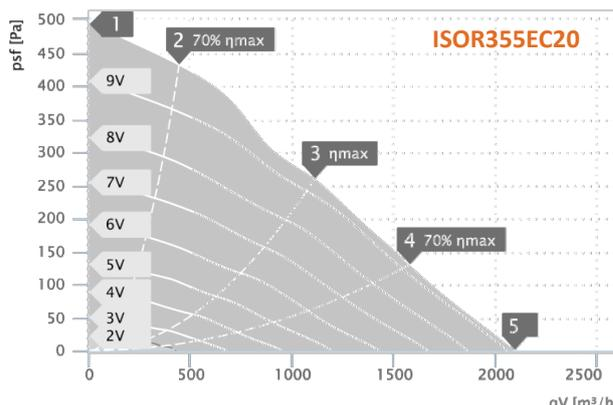
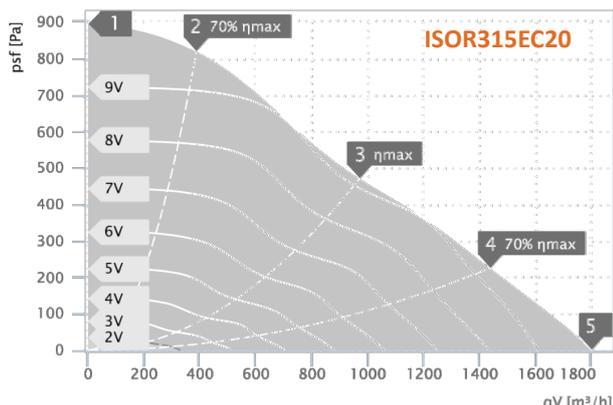

ACCESSOIRES



Inter-proximité

Puissance de coupure 400V 3 \approx 5,5kW
 Umax = 400V, 50/60Hz, I_{max} = 16A, 3 pôles
 Contacts principaux : 3x à fermeture
 Contacts auxiliaires : 2x à fermeture, 1x à ouverture

GS03

Code	Modèle	Prix
RUK107633	GS03	103,00

MTP20



Variateur vitesses (moteurs EC)
 Température max 50°C, IP44
 Montage encastré ou apparent
 Compatible tout modèle

Code	Modèle	Prix
RUK128146	MTP20	52,00

VM



Manchette de raccordement pour isolation acoustique et étanchéité.
 Tôle d'acier zingué,
 Joint néoprène 5mm

Code	Modèle	Ø	Prix
RUK102647	VM125	125	14,00
RUK102649	VM160	160	15,00
RUK102650	VM200	200	16,00
RUK102651	VM250	250	19,00
RUK102652	VM315	315	22,00
RUK102653	VM355	355	23,00
RUK102654	VM400	400	25,00
RUK119495	VM450	450	30,00

PRIX



ISOR EC 20

Code	Modèle	Prix
RUK129441	ISOR125EC20	700,00
RUK129451	ISOR160EC20	740,00
RUK129473	ISOR200EC20	860,00
RUK132590	ISOR250EC20	1035,00
RUK131803	ISOR315EC20	1156,00

Code	Modèle	Prix
RUK131810	ISOR355EC20	1577,00
RUK131813	ISOR400EC20	1582,00
RUK131816	ISOR450EC20	2616,00

PRESENTATION

MINIMAX



MODÈLE : **MINIMAX**
 Modèle / Taille : 125, 160, 200, 250, 315, 316, 355
 " " : standard
 "IS" : isolé

DESCRIPTION

Caisson de ventilation décliné en 4 tailles et 8 modèles. La gamme MINIMAX® couvre des débits de 50 à 4 300 m³/h. Equipé d'un couvercle pare-pluie, il peut être installé en extérieur. Possibilité d'utiliser le caisson en plafond ou contre un mur dans toutes les positions. Accès aisé à tous les éléments internes. Température d'utilisation : 40° C.

APPLICATIONS

Destiné à la ventilation de locaux nécessitant de faibles et moyens débits. Peut être utilisé en extraction ou en insufflation. Particulièrement adapté pour répondre à des contraintes dimensionnelles d'installation (faible hauteur) et à des exigences acoustiques (version isolation phonique renforcée).

CONSTRUCTION

Caisson en tôle d'acier galvanisé, épaisseur 10/10e. Couvercle amovible fixé par quatre vis. Piquages circulaires en ligne à double joints pour garantir l'étanchéité des réseaux (ATEC.CSTB N° 13-224-V2). Interrupteur proximité cadenassable monté. Passe fil pour câble d'alimentation. Caisson équipé de pieds avec empreinte pour fixation. Pré-équipé de rails pour recevoir un filtre G3 ou G4. Moteur accouplement direct avec protection thermique incorporée (en série sur le bobinage).
 - Modèle MINIMAX® 125 et 160 : turbine à réaction simple ouïe.
 - Autres modèles : turbine à action double ouïe.
 Moteur 3 vitesses jusqu'au modèle 250, variateur au-delà. Version phonique avec isolation laine de roche, très haute densité (120 kg/m³).

DIMENSIONS

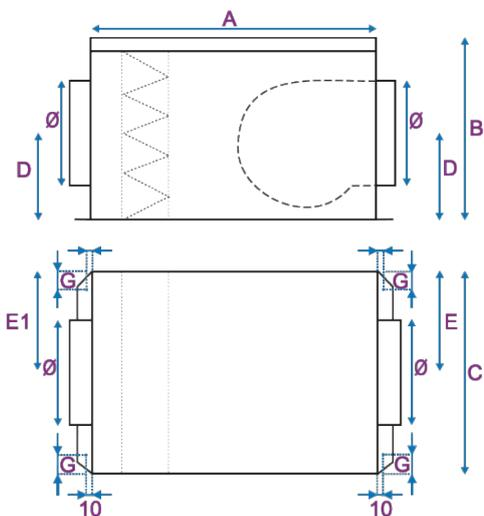

Taille Ø	Dimensions (mm)								Poids (kg)	
	A	B		C	D	E1	E	G	Standard	Isolé
		Standard	Isolé							
125	460	200	200	350	115	255	255	60	9	11
160	460	200	200	350	100	245	255	60	9	11
200	350	295	295	400	180	200	200	60	12	14
250	540	335	360	450	165	225	225	60	16	19
315	470	385	385	450	210	225	225	60	20	23
316	470	385	385	450	210	225	225	60	22	25
355	570	475	475	550	260	275	275	60	28	33

CARACTERISTIQUES ELECTRIQUES

Taille	Tension (V / Ph / Hz)	Puissance nominale (W)	Intensité (A)	Indice de protection	Protection thermique	Variation de vitesse
125	230 / 1 / 50	50	0.26	IP44/B	Protection thermique intégrée	Autotransfo ou électronique
160	230 / 1 / 50	63	0.26	IP44/B		
200	230 / 1 / 50	170	0.74	IP44/F		
250	230 / 1 / 50	155	0.68	IP44/B		
315	230 / 1 / 50	147	1.6	IP55/F		
316	230 / 1 / 50	300	2.4	IP55/F		
355	230 / 1 / 50	420	3.9	IP55/F		

COURBES DE SELECTION & ACOUSTIQUE

MINIMAX 125

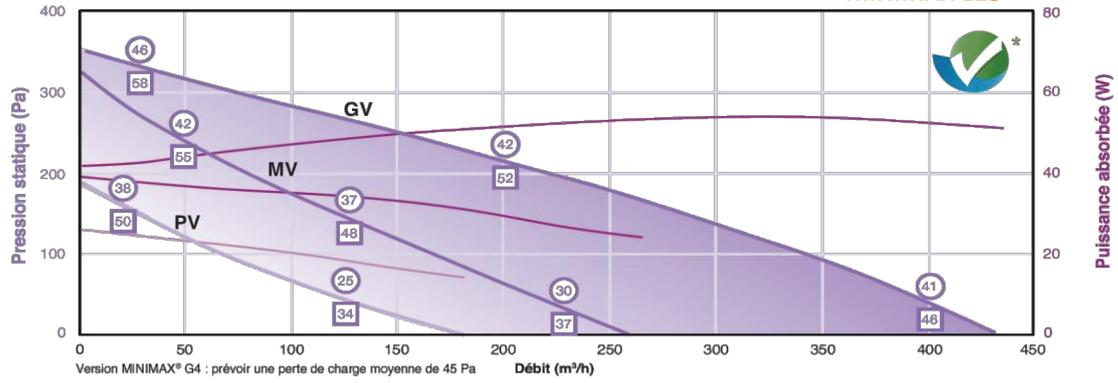

MINIMAX 160

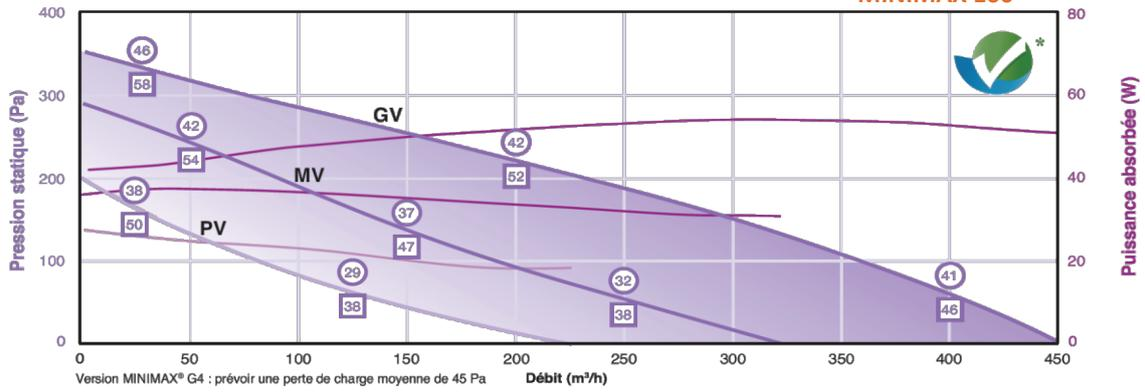

MINIMAX 200

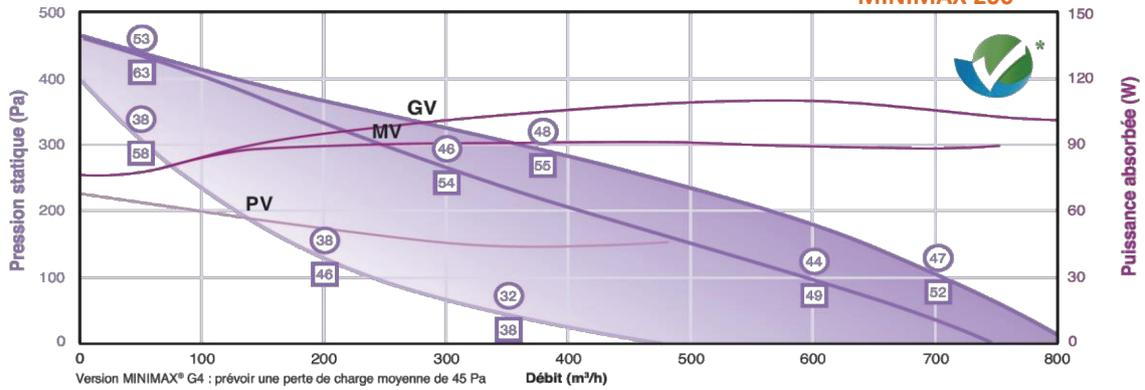

MINIMAX 250

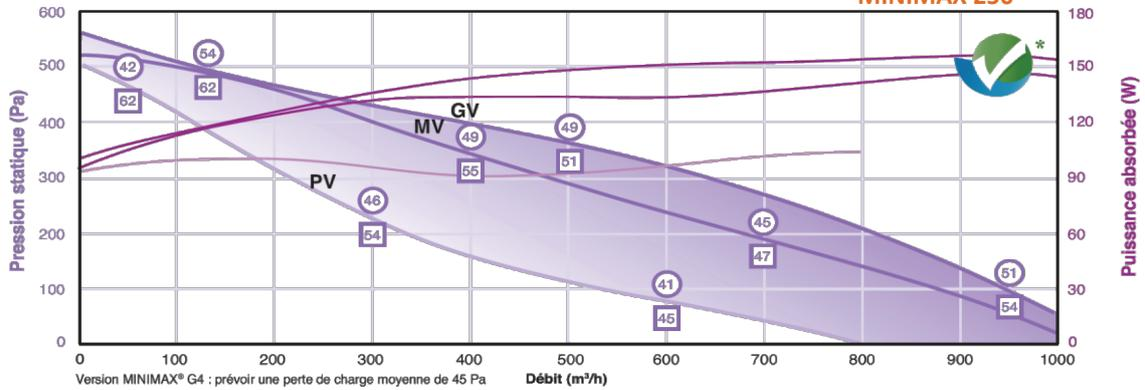

Caractéristiques acoustiques pour un MINIMAX® PHONIC

○ Niveau de pression acoustique à 4m, en champs libre, aspiration raccordé Lp4m (dBA)

□ Puissance sonore aspiration caisson LWcond (dBA)

GAMME: MINIMAX (SUITE)

COURBES DE SELECTION & ACOUSTIQUE (SUITE)

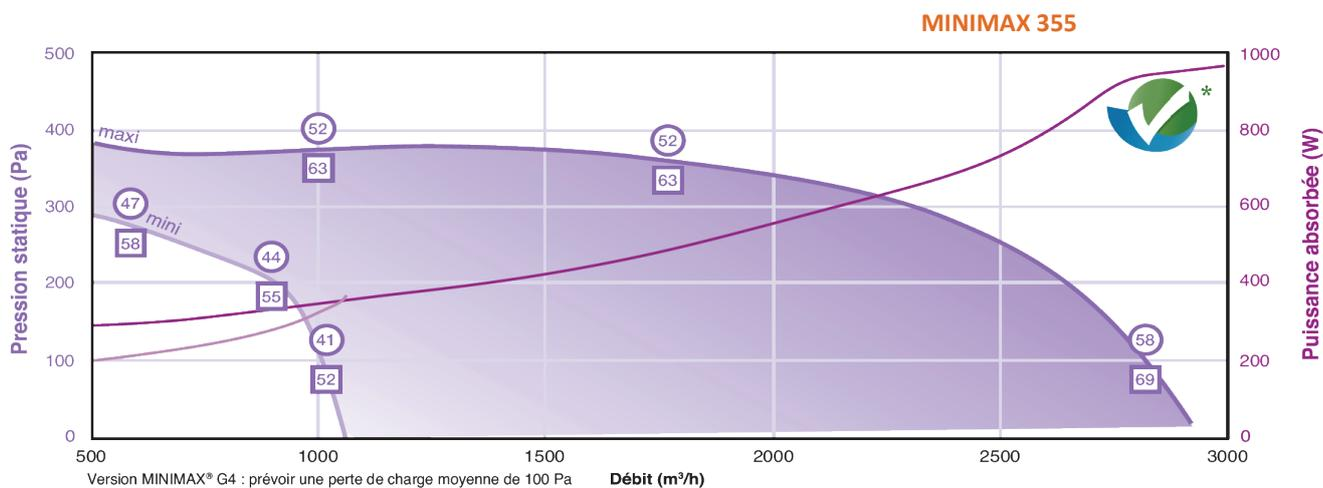
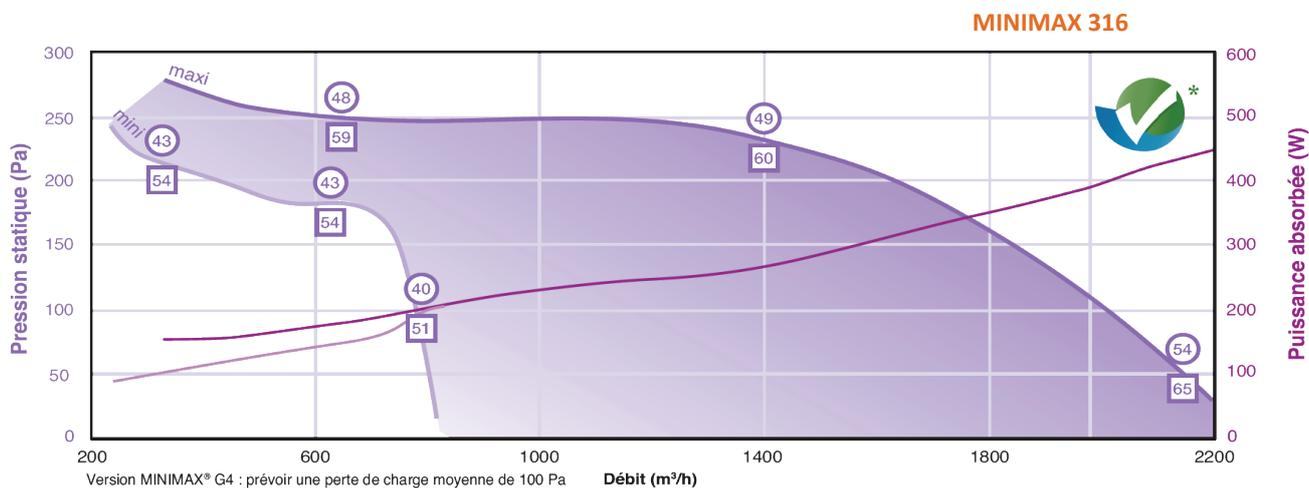
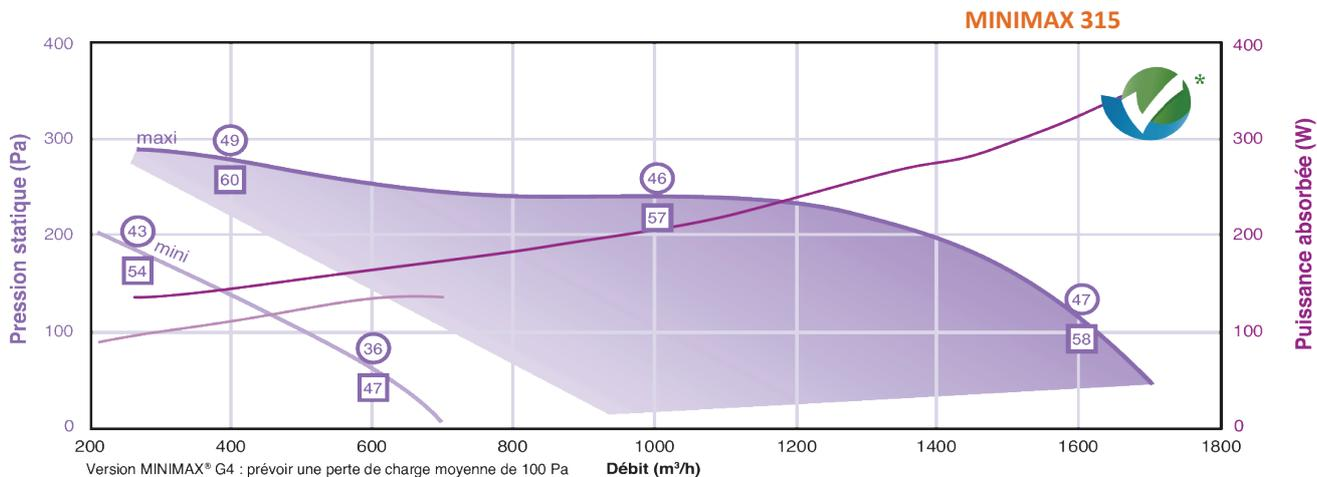

Caractéristiques acoustiques pour un MINIMAX® PHONIC

○ Niveau de pression acoustique à 4m, en champs libre, aspiration raccordé Lp4m (dBA)

□ Puissance sonore aspiration caisson LWcond (dBA)

ACOUSTIQUE

Les valeurs L_{p4m} dB(A) indiquées sur les courbes correspondent au niveau sonore à 4m en champ libre hémisphérique d'un MINIMAX® isolé, appareil posé au sol sur surface réfléchissante, rejet caisson non raccordé.

Les valeurs L_w cond dB(A) indiquées sur les courbes correspondent à la puissance acoustique globale rayonnée dans le conduit d'aspiration d'un MINIMAX® isolé.

Pour obtenir le spectre de puissance acoustique rayonné dans le conduit d'aspiration en dB(A), ajouter les coefficients de correction du tableau ci-dessous à la valeur L_w cond dB(A) indiquée sur les courbes :

Pondération spectre acoustique amont en fonction de L_w cond dB(A)

	Tailles	63 Hz	125 Hz	250 Hz	500 Hz	1000 Hz	2000 Hz	4000 Hz	8000 Hz	Global
Standard	125 à 160	-15	-6	-3	-1	0	-1	-3	-14	6
	200	-15	-6	-3	1	0	-3	-6	-13	6
	250	-24	-11	-2	-1	2	0	-5	-14	6
	315 à 400	-16	-7	-4	-2	0	-1	-7	-13	5
Isolé	125 à 160	-15	-8	-4	-8	-8	-14	-15	-19	0
	200	-15	-8	-4	-6	-11	-19	-18	-18	0
	250	-24	-13	-3	-8	-8	-16	-17	-19	0
	315 à 355	-15	-8	-3	-8	-11	-18	-20	-20	0

Pour obtenir le niveau de pression acoustique moyen L_p dB(A) à une certaine distance, en champ libre sur plan réfléchissant, rejet caisson non raccordé, ajouter la valeur du tableau ci-dessous à L_{p4m} indiquée sur les courbes :

Pondération spectre acoustique amont en fonction de L_w cond dB(A)

Distance (m)	2 m	3 m	4 m	5 m	7 m	10 m
Pondération distance PHONIC dB(A)	6	2	0	-2	-5	-8
Pondération distance NON ISOLÉ dB(A)	8	4	2	0	-3	-6

Pour obtenir le niveau sonore à 4 m (NSC4), appareil raccordé à l'aspiration et au refoulement par une gaine de même isolation phonique que le caisson, appliquer la pondération suivante :

- MINIMAX PHONIC : $NSC4 = L_{p4m} - 17$
- MINIMAX NON ISOLÉ : $NSC4 = L_{p4m} - 10$

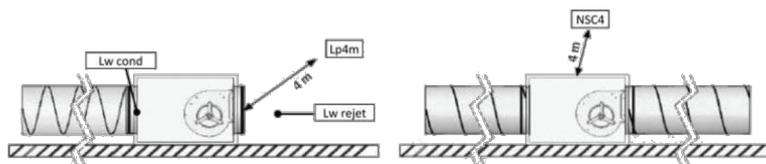

PRIX



Version standard			Version isolée		
Code	Modèle	Prix	Code	Modèle	Prix
CALCET009293	MINIMAX125	537,00	CALCET009294	MINIMAX125	621,00
CALCET005868	MINIMAX160	554,00	CALCET006867	MINIMAX160	668,00
CALCET005896	MINIMAX200	749,00	CALCET006868	MINIMAX200	780,00
CALCET005911	MINIMAX250	824,00	CALCET006869	MINIMAX250	851,00
CALCET006731	MINIMAX315	1142,00	CALCET006870	MINIMAX315	1272,00
CALCET006739	MINIMAX316	1265,00	CALCET006871	MINIMAX316	1346,00
CALCET006747	MINIMAX355	1308,00	CALCET006872	MINIMAX355	1370,00



Version standard + Filtre G4			Version isolée + Filtre G4		
Code	Modèle	Prix	Code	Modèle	Prix
CALCET022987	MINIMAX125	585,00	CALCET023336	MINIMAX125	677,00
CALCET022988	MINIMAX160	609,00	CALCET023337	MINIMAX160	720,00
CALCET023329	MINIMAX200	807,00	CALCET023338	MINIMAX200	908,00
CALCET022991	MINIMAX250	954,00	CALCET023339	MINIMAX250	980,00
CALCET023332	MINIMAX315	1214,00	CALCET023342	MINIMAX315	1347,00
CALCET023333	MINIMAX316	1340,00	CALCET023343	MINIMAX316	1487,00
CALCET023334	MINIMAX355	1377,00	CALCET023344	MINIMAX355	1529,00

PRESENTATION



MINIBLUE

DESCRIPTION

Caisson de ventilation décliné en 4 tailles et 7 modèles, la gamme MINIBLUE® couvre des débits de 50 à 4 000 m³/h.

Disponible en 2 modes de régulation, la gamme MINIBLUE® vous permet une utilisation adaptée et optimale de vos installations.

MINIBLUE® : version standard équipée d'un potentiomètre pour ajuster votre point de fonctionnement.

MINIBLUE LOBBY® : version Pression Constante Autorégulée avec réglage de la pression désirée et afficheur LCD de la pression instantanée.

Equippé d'un couvercle pare-pluie, il peut être installé en extérieur.

Possibilité d'utiliser le caisson en plafond ou contre un mur dans toutes les positions.

Accès aisé à tous les éléments internes.

Température d'utilisation : 40° C.

Variante du filtre G4.

APPLICATIONS

Extraction ou insufflation des locaux tertiaires nécessitant de faibles et moyens débits.

Particulièrement adapté pour répondre à des contraintes dimensionnelles d'installation (faible hauteur) à des exigences acoustiques (traitement phonique en standard) et de très basse consommation.

MINIBLUE LOBBY

MODÈLE :

MINIBLUE ... Taille : 125, 160, 200, 250, 315, 355, 400
 Modèle " " : standard
 "LOBBY" : pression constante

Les caissons MINIBLUE® équipés de moteur EC (courant continu) répondent aux exigences de la directive ErP 2009/125/EC (2e phase, 2015). Le MINIBLUE® garantit de très faibles consommations électriques.

CONSTRUCTION

Caisson en tôle d'acier galvanisé, épaisseur 10/10e.

Isolation phonique en laine de roche, très haute densité (120 kg/m³).

Couvercle amovible fixé par quatre vis.

Piquages circulaires en ligne à double joints.

Interrupteur proximité cadenassable monté.

Passe fil pour câble d'alimentation.

Caisson équipé de pieds avec empreinte pour fixation.

Pré-équipé de rails pour recevoir un filtre G4 (sauf MINIBLUE® 125 et 160).

Moteur à entraînement direct à courant continu avec commutation électrique (EC) à haut rendement (conforme ErP 2009/125/EC, 2e phase 2015).

Modèle MINIBLUE® 125 et 160 : turbine à réaction simple ouïe.

Autres modèles : turbine à action double ouïe.

DIMENSIONS

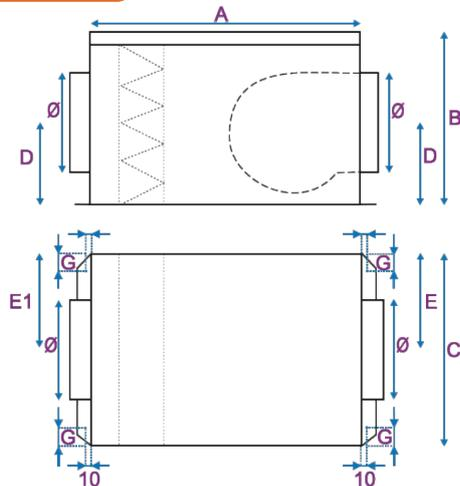

Dimensions (mm)

Taille Ø	A	B	C	D	E1	E	G	Poids (kg)
125	460	200	350	115	255	255	60	11
160	460	200	350	100	245	255	60	11
200	350	295	400	180	200	200	60	14
250	350	295	400	150	200	200	60	15
315	470	385	450	210	225	225	60	23
355	470	475	550	260	275	275	60	30
400	570	475	550	260	275	275	60	31

CARACTERISTIQUES ELECTRIQUES

Taille	Tension (V / Ph / Hz)	Puissance nominale (W)	Intensité (A)	Indice de protection	Protection thermique
125	230 / 1 / 50	83	0.75	IP54/B	Protection thermique intégrée
160	230 / 1 / 50	83	0.75	IP54/B	
200	230 / 1 / 50	85	1.64	IP44/B	
250	230 / 1 / 50	170	1.2	IP44/B	
315	230 / 1 / 50	1070	4.3	IP44/B	
355	230 / 1 / 50	1040	4.5	IP44/B	
400	230 / 1 / 50	1040	4.5	IP44/B	

COURBES DE SELECTION

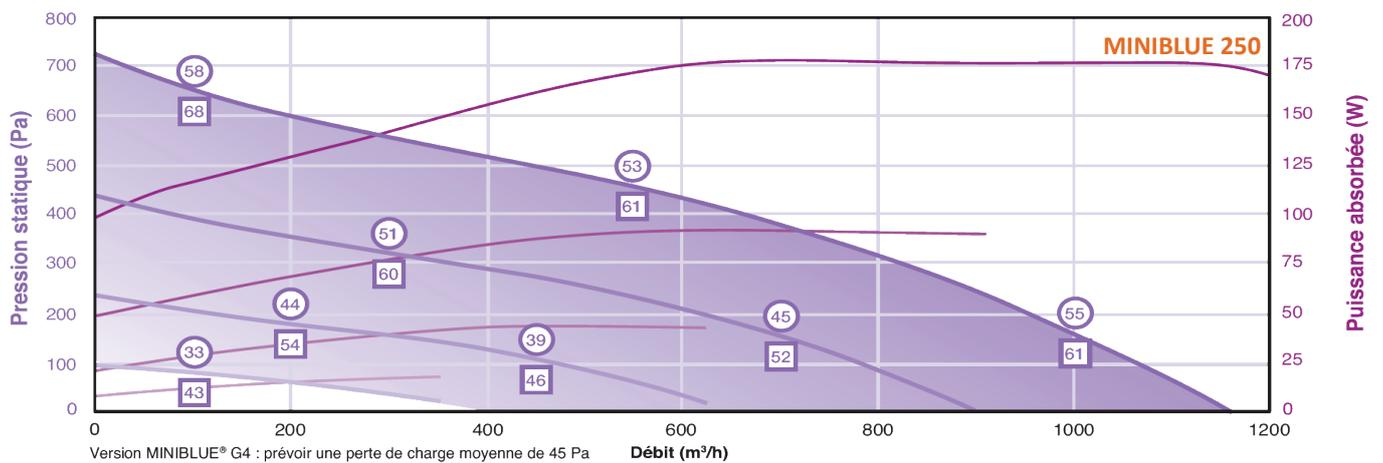
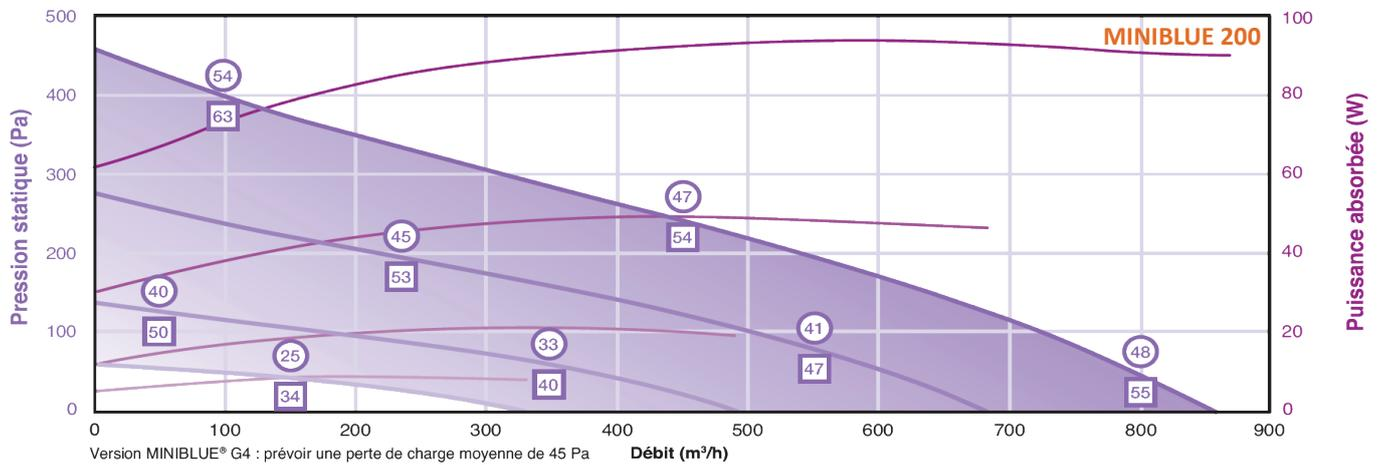
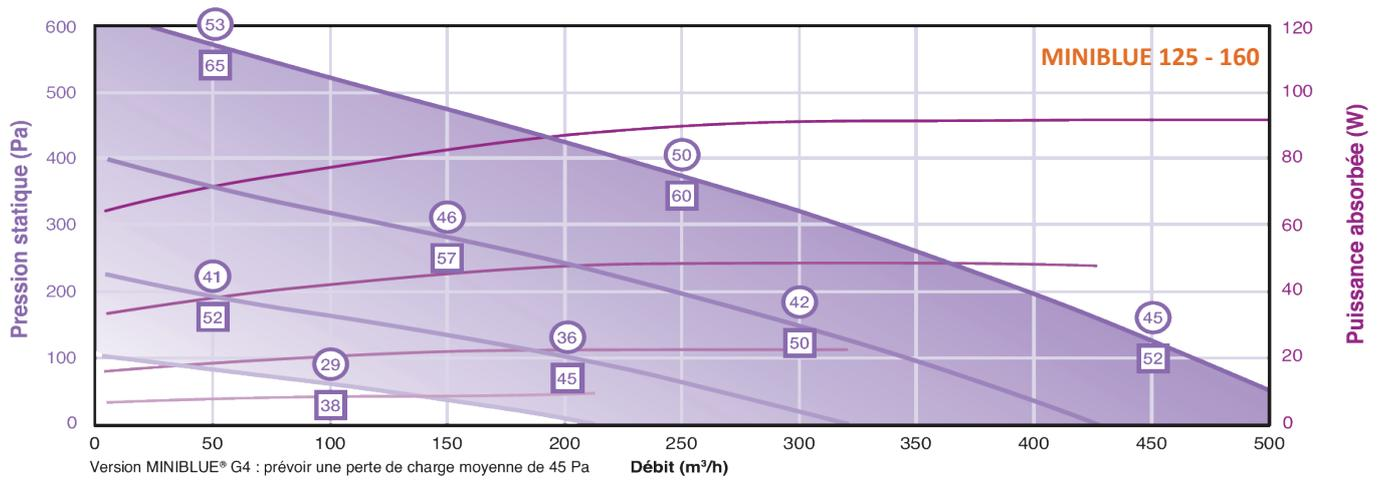

Caractéristiques acoustiques

○ Niveau de pression acoustique à 4m, en champs libre, aspiration raccordé Lp4m (dBA)

□ Puissance sonore aspiration caisson LWcond (dBA)

COURBES DE SELECTION (SUITE)

MINIBLUE 315

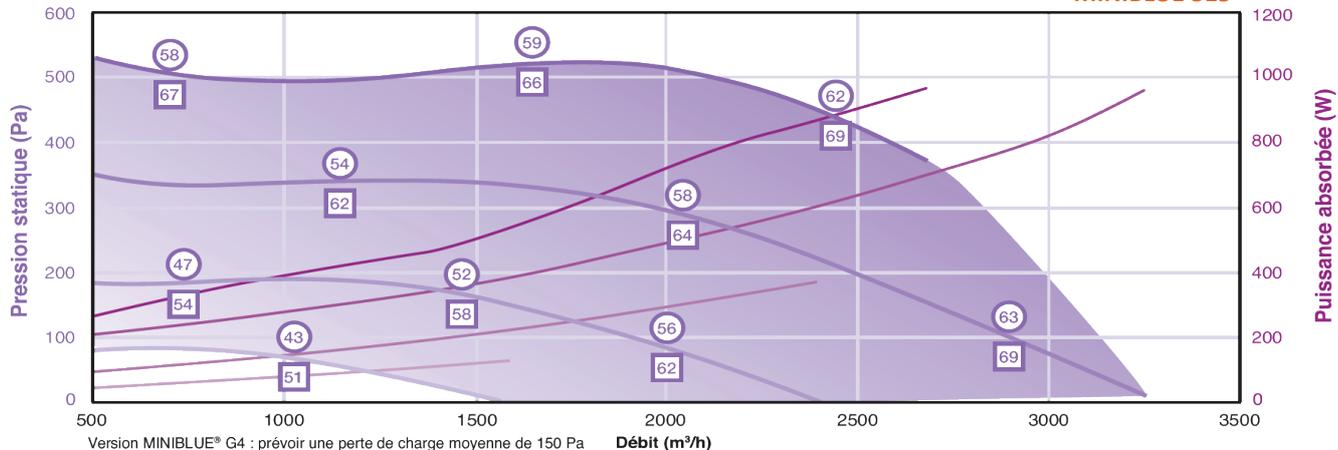

MINIBLUE 355

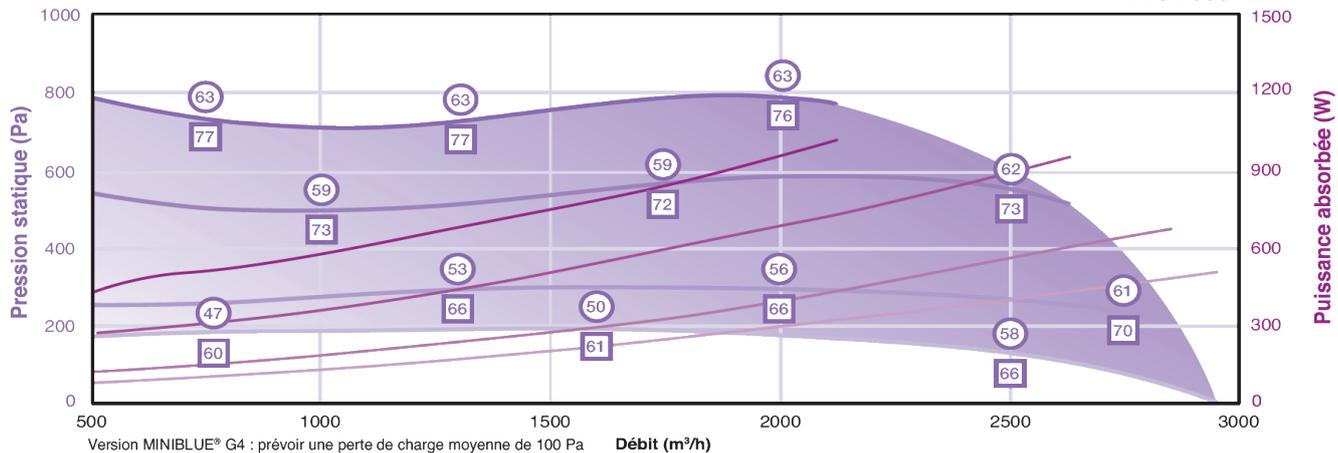

MINIBLUE 400

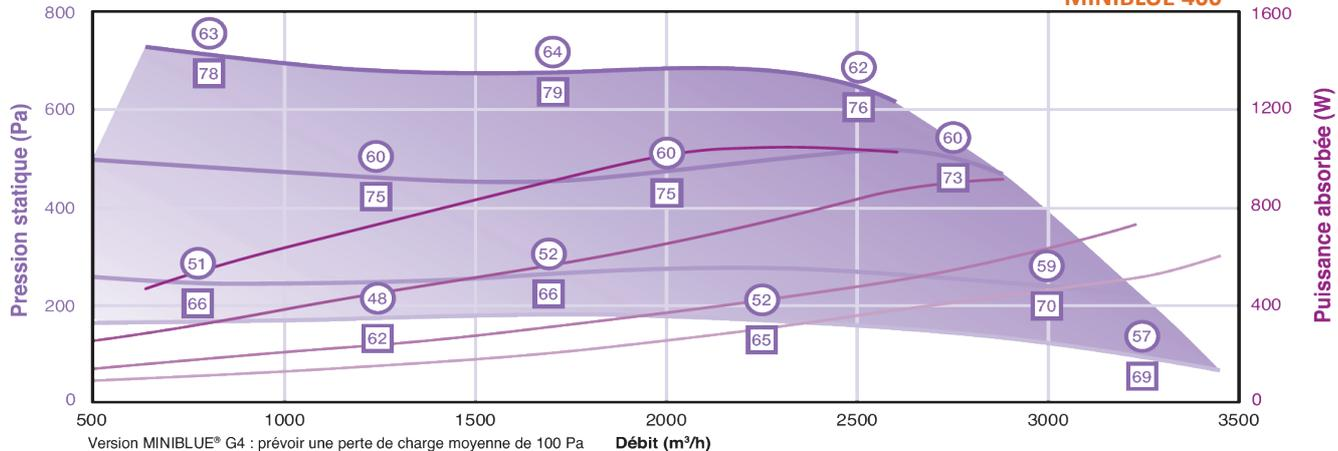

Caractéristiques acoustiques

○ Niveau de pression acoustique à 4m, en champs libre, aspiration raccordé Lp4m (dBA)

□ Puissance sonore aspiration caisson LWcond (dBA)

ACOUSTIQUE

Les valeurs Lp4m dB(A) indiquées sur les courbes correspondent au niveau de pression acoustique à 4m en champ libre hémisphérique, sur une surface réfléchissante, rejet caisson non raccordé.

Les valeurs Lw cond dB(A) indiquées sur les courbes correspondent à la puissance acoustique globale rayonnée dans le conduit amont.

Pour obtenir le spectre de puissance acoustique rayonné dans le conduit d'aspiration en dB(A), ajouter les coefficients de correction du tableau ci-dessous à la valeur LWcond dB(A) indiquée sur les courbes :

Pondération spectre acoustique amont en fonction de Lw cond dB(A)

Tailles	63 Hz	125 Hz	250 Hz	500 Hz	1000 Hz	2000 Hz	4000 Hz	8000 Hz	Puissance acoustique globale dB(A)
125 à 250	-27	-18	-11	-8	-6	-5	-8	-11	Lw cond dB(A)
315 à 400	-25	-16	-11	-10	-6	-5	-8	-13	

Le niveau de puissance acoustique global rayonné au rejet du caisson s'obtient par :
MINIBLUE® : Lw rejet dB(A) = Lp4m dB(A) () + 20.

Pour obtenir le niveau de pression acoustique moyen Lp dB(A) à une certaine distance, en champ libre sur plan réfléchissant, rejet caisson non raccordé, ajouter la valeur du tableau ci-dessous à Lp4m indiquée sur les courbes :

Pondération Lp à diverses distances en fonction de Lp4m dB(A)

Distance (m)	2 m	3 m	4 m	5 m	7 m	10 m
Pondération distance dB(A)	6	2	0	-2	-5	-8

Pour obtenir le niveau sonore à 4 m (NSC4), appareil raccordé à l'aspiration et au refoulement par une gaine de même isolation phonique que le caisson, appliquer la pondération suivante :
MINIBLUE® : NSC4 dB(A) = Lp4m dB(A) - 17.

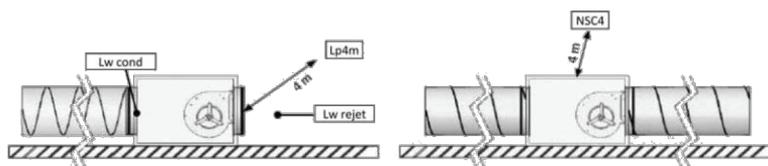

PRIX



MINIBLUE

MINIBLUE LOBBY

Taille	Version Standard MINIBLUE		Version pression constante MINIBLUE LOBBY	
	Code	Prix	Code	Prix
125	CALCET018076	1185,00	CALCET020156	1977,00
160	CALCET018081	1206,00	CALCET020157	1988,00
200	CALCET018084	1389,00	CALCET020158	2121,00
250	CALCET018082	1628,00	CALCET020159	2351,00
315	CALCET018086	1976,00	CALCET020160	2763,00
355	CALCET018087	2193,00	CALCET020162	2925,00
400	CALCET018088	2304,00	CALCET020163	3068,00



MINIBLUE

+
FILTRE G4

MINIBLUE Standard avec filtre G4			
Taille	Code	Désignation	Prix
125	CALCET023347	Caisson MINIBLUE 125 + filtre	1224,00
160	CALCET023348	Caisson MINIBLUE 160 + filtre	1251,00
200	CALCET023349	Caisson MINIBLUE 200 + filtre	1503,00
250	CALCET023350	Caisson MINIBLUE 250 + filtre	1665,00
315	CALCET023352	Caisson MINIBLUE 315 + filtre	2027,00
355	CALCET023353	Caisson MINIBLUE 355 + filtre	2325,00
400	CALCET023354	Caisson MINIBLUE 400 + filtre	2436,00

GAMME: BVD (Débit de 800 à 5000 m³/h)

PRESENTATION



BVD

DESCRIPTION

Le caisson double peau BVD isolé se caractérise par sa qualité de construction et sa modularité : interchangeabilité des panneaux (aspiration / refoulement en ligne ou à 90°). Les opérations de maintenance sont simplifiées par le fait que les panneaux sont démontables.

APPLICATIONS

Ventilation de tout type de locaux.

CONSTRUCTION

Structure en profils d'aluminium.

Les panneaux démontables, double peau, sont isolés par 25mm de laine de verre (M0), d'un excellent pouvoir d'absorption phonique.

Ventilateur centrifuge à action, doubles ouïes, à accouplement direct, variable de 0 à 100% par l'intermédiaire d'un variateur.

Moteur monophasé 230V - 50Hz 3 vitesses.

Il est monté sur des plots anti-vibratiles.

Support moteur en acier galvanisé conférant une bonne résistance à la corrosion.

Moteur orientable :

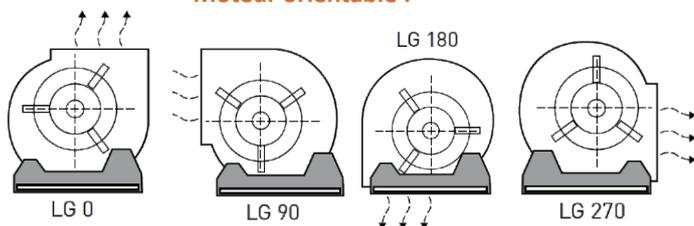

MODÈLE : BVD ... LG ...

Modèle / Orientation : 0, 90, 180, 270

Référence : 776, 774, 996, 994, 10106, 10104, 1296, 12126

CARACTERISTIQUES TECHNIQUES

Modèle	Puissance (W)	Fréquence (Hz)	Tension (V)	Intensité (A)	Classe isolation	Vitesse (tour/min)	Variateur
BVD776	145	50	230	1,2	IP 20	900	RUK115891
BVD774	145	50	230	2,4	IP 20	1400	RUK115892
BVD996	245	50	230	3,3	IP 20	900	VARUTEIM 506
BVD994	550	50	230	5,3	IP 20	1400	VARUTEIM 506
BVD10106	245	50	230	3,4	IP 20	900	VARUTEIM 506
BVD10104	550	50	230	7	IP 20	1400	VARUTEIM 1006
BVD1296	550	50	230	7,1	IP 20	900	VARUTEIM 1006
BVD12126	735	50	230	9	IP 20	900	VARUTEIM 1006

DIMENSIONS

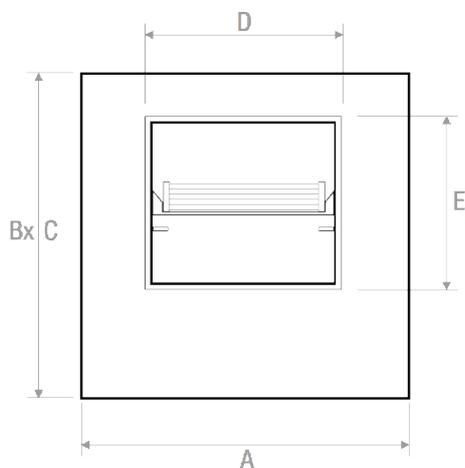

Dimensions BVD (mm)					
Modèle	A	B	C	D	E
BVD776	500	500	500	232	209
BVD774	500	500	500	232	209
BVD996	600	600	600	298	262
BVD994	600	600	600	298	262
BVD10106	600	600	600	331	289
BVD10104	600	600	600	331	289
BVD1296	700	700	700	309	342
BVD12126	700	700	700	395	342

DONNEES DE SELECTION

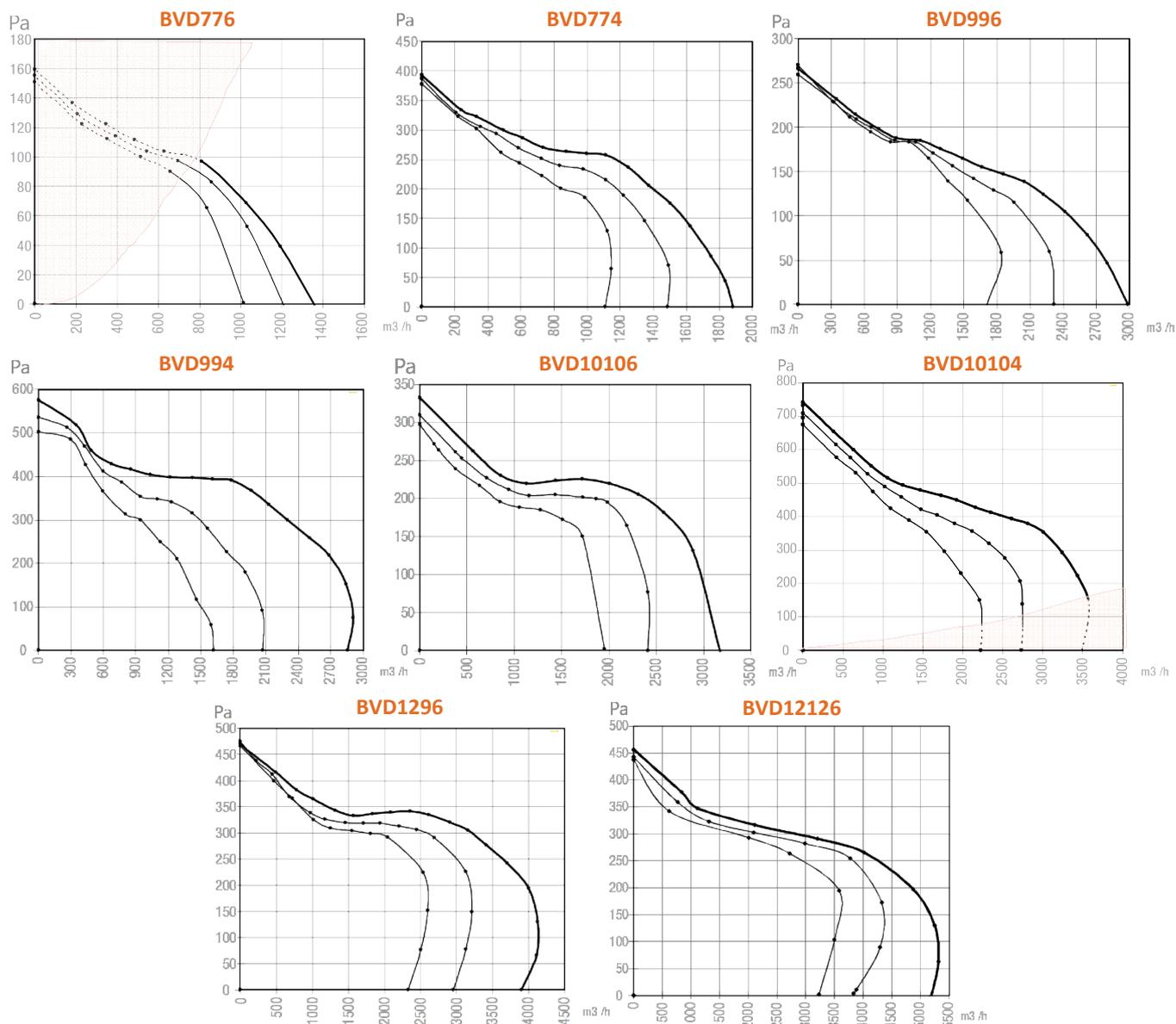

PRIX



BVD

Modèle	Désignation	Prix
BVD776	Caisson de ventilation cubique 776	800,00
BVD774	Caisson de ventilation cubique 774	894,00
BVD996	Caisson de ventilation cubique 996	928,75
BVD994	Caisson de ventilation cubique 994	952,56
BVD10106	Caisson de ventilation cubique 10106	1080,00
BVD10104	Caisson de ventilation cubique 10104	1119,26
BVD1296	Caisson de ventilation cubique 1296	1297,87
BVD12126	Caisson de ventilation cubique 12126	1425,44

Code	Modèle	Descriptif	Prix
RUK103428	VARMTY1	Variateur 1A	102,00
RUK115891	VARMTY15	Variateur 1,5A	87,00
RUK103424	VARMTY2	Variateur 2A	119,00
RUK115892	VARMTY25	Variateur 2,5A	94,00
BVDR3V	Sélectionneur 3 vitesses	-	77,68



VARMTY

GAMME: MAXIPLUS (Débit de 800 à 17000 m³/h)

PRESENTATION



MAXIPLUS

MODÈLE : **MAXIPLUS**
 Modèle / Taille : 450, 500, 630, 800 / Indice puissance moteur
 " " : standard / "IS" : isolé / " " : 1 vitesse 4 pôles / "48" : 2 vitesses 4/8 pôles DAHLANDER

DESCRIPTION

Caisson de ventilation décliné en 6 tailles et 6 modèles, la gamme MAXIPLUS® couvre des débits de 800 à 17 000 m³/h. Elle peut être utilisée posée sur sol ou fixée verticalement contre un mur, en intérieur ou extérieur horizontalement (Equerres de fixation fournies).

APPLICATIONS

Ventilation de locaux nécessitant de moyens et forts débits. Peut être utilisé en extraction ou insufflation. Particulièrement adapté pour répondre à des contraintes dimensionnelles sévères (caisson compact) et à des exigences acoustiques (version isolation phonique renforcée).

CONSTRUCTION

Structure en profilé d'aluminium. Angles en polyamide armé. Accès aux éléments internes par les 2 panneaux latéraux démontables. Panneaux acier galvanisé 10/10°. Passe fil pour câble d'alimentation. Erous sertis dans la structure pour la fixation au sol. Raccordement circulaire en ligne à double joints. Turbine centrifuge à action double ouïe. Moteur IP55 classe F accouplement poulies courroie avec protection thermique PTO. Poulie motrice variable à l'arrêt pour moteur jusqu'à 4 kW. Ensemble moto ventilateur monté sur un même châssis (moteur monté directement sur la volute pour le modèle 315) moteur fixé sur un chariot pour les autres modèles. Version phonique avec isolation laine de roche (120 kg/m³).

DIMENSIONS

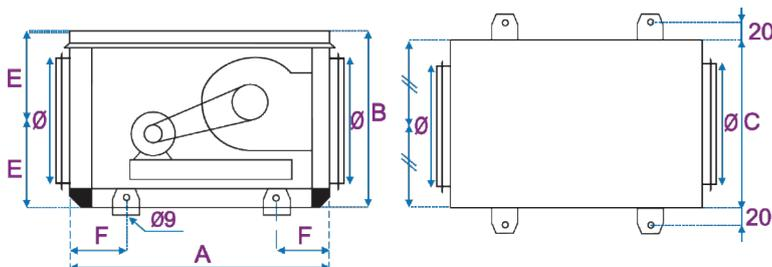

Dimensions (mm)						
Taille	Ø	A	B	C	E	F
450	450	745	645	645	322	80
500	500	845	745	745	372	80
630	630	970	845	970	422	100
800	800	1045	945	1045	472	100

CARACTERISTIQUES TECHNIQUES

Caractéristiques électriques

Indice puissance moteur	Moteur 1 vitesse 4 pôles				Moteur 2 vitesses 4/8 pôles DAHLANDER			
	Puissance moteur (W)	Tension (V/Ph/Hz)	Intensité à 400V (A)	Cos φ	Puissance moteur (W)	Tension (V/Ph/Hz)	Intensité à 400V (A)	Cos φ
D	0.75	230-400 / 3 / 50	1.90	0.74	0,75 / 0,17	400 / 3 / 50	2.10 / 1.02	0.78 / 0.63
E	1.10	230-400 / 3 / 50	2.72	0.78	1,10 / 0,26	400 / 3 / 50	2.90 / 1.51	0.79 / 0.61
F	1.50	230-400 / 3 / 50	3.65	0.74	1,50 / 0,35	400 / 3 / 50	4.00 / 1.81	0.81 / 0.60
G	2.20	230-400 / 3 / 50	5.00	0.76	2,20 / 0,50	400 / 3 / 50	5.20 / 2.60	0.81 / 0.58
H	3.00	230-400 / 3 / 50	6.52	0.77	3,00 / 0,65	400 / 3 / 50	6.80 / 3.00	0.81 / 0.57
I	4.00	230-400 / 3 / 50	8.90	0.78	4,00 / 1,00	400 / 3 / 50	8.60 / 3.50	0.83 / 0.60
J	5.50	400-690 / 3 / 50	11.3	0.82	5,50 / 1,37	400 / 3 / 50	11.40 / 4.50	0.84 / 0.60

Vitesses de rotations et poids

Indice puissance moteur ↓	450		500				630				800			
	Tr / min	kg		Tr / min	kg		Tr / min	kg		Tr / min	kg			
		Std	Isolé		Std	Isolé		Std	Isolé		Std	Isolé		
D	1010 / 1370	68	76	770 / 1050	91	101	-	-	-	-	-	-		
E	1170 / 1530	71	79	890 / 1170	94	104	-	-	-	-	-	-		
F	1330 / 1680	74	82	990 / 1290	97	107	650 / 860	120	135	-	-	-		
G	1410 / 1790	81	89	1070 / 1360	104	114	790 / 1000	127	142	570 / 720	154	172		
H	-	-	-	1160 / 1460	109	119	900 / 1140	132	147	650 / 820	159	177		
I	-	-	-	-	-	-	950 / 1190	141	156	770 / 960	168	186		

MAXIPLUS 450

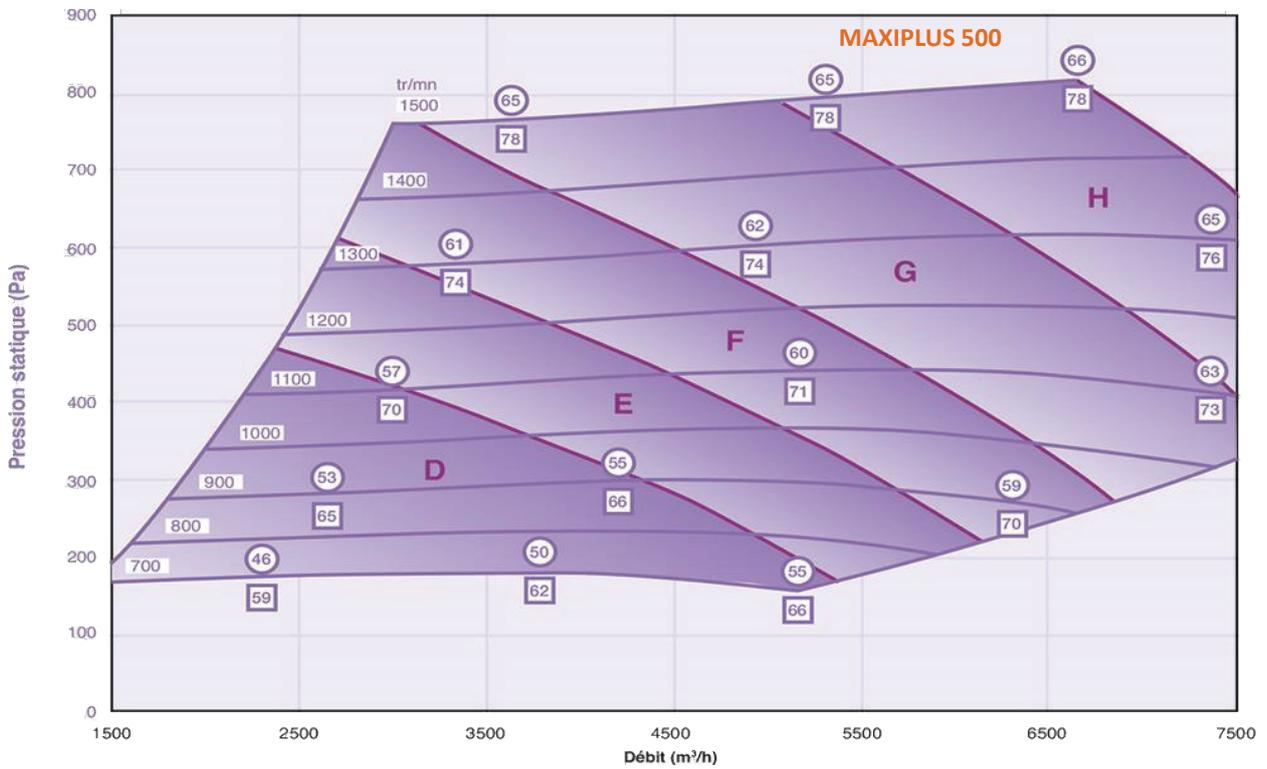
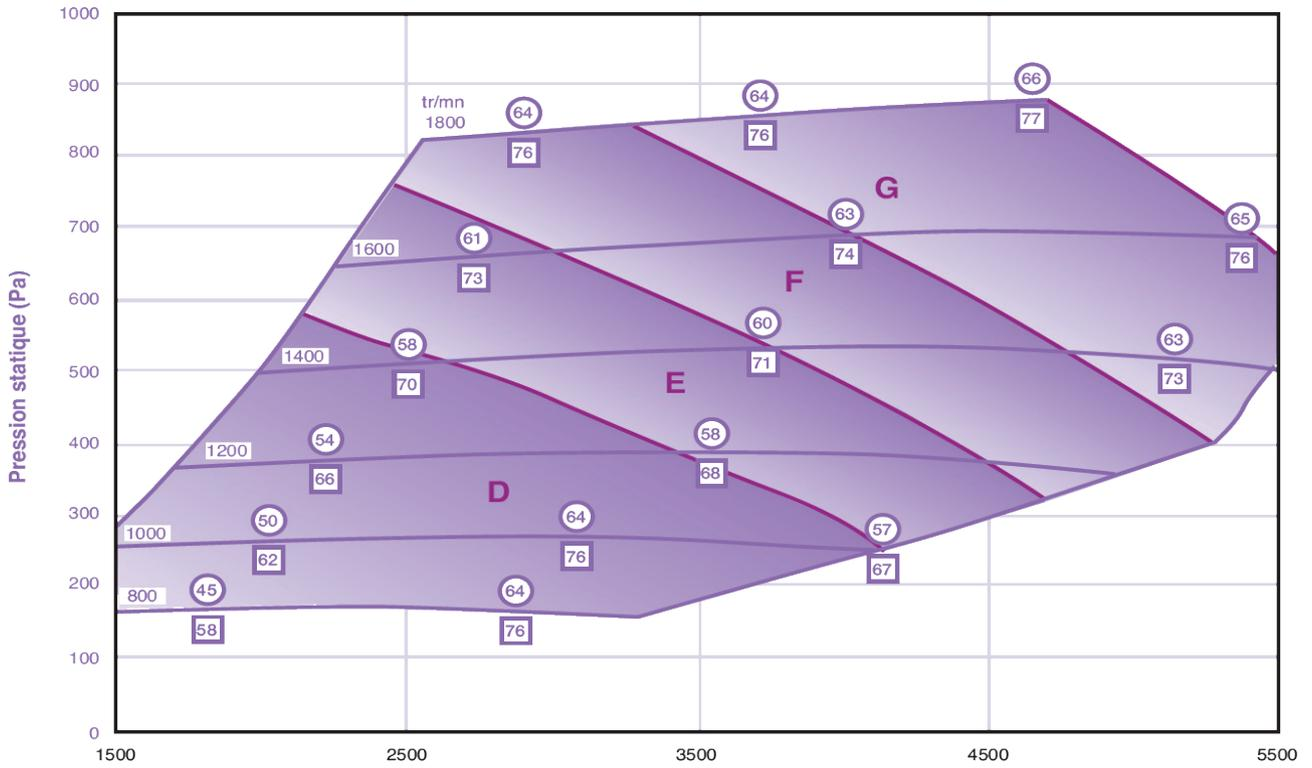

Caractéristiques acoustiques

○ Niveau de pression acoustique à 4m, en champs libre, aspiration raccordé Lp4m (dBA)

□ Puissance sonore aspiration caisson LWcond (dBA)

MAXIPLUS 630

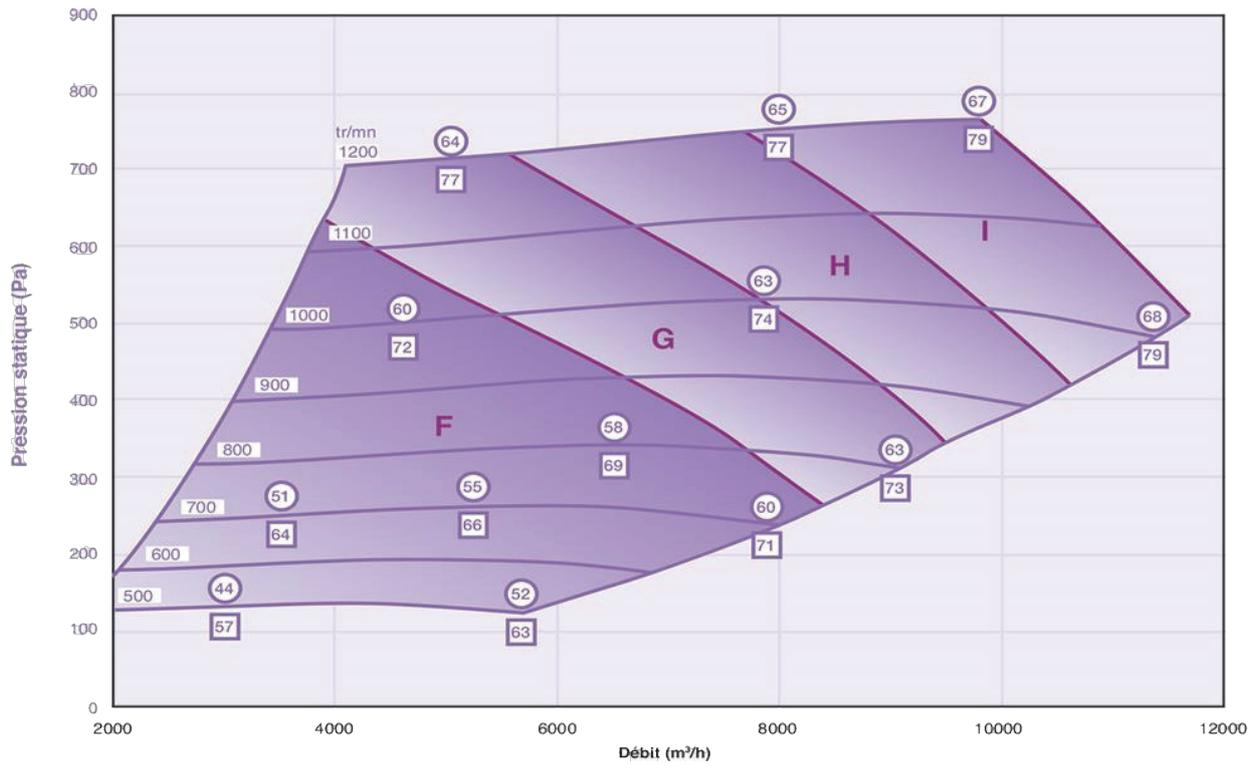

MAXIPLUS 800

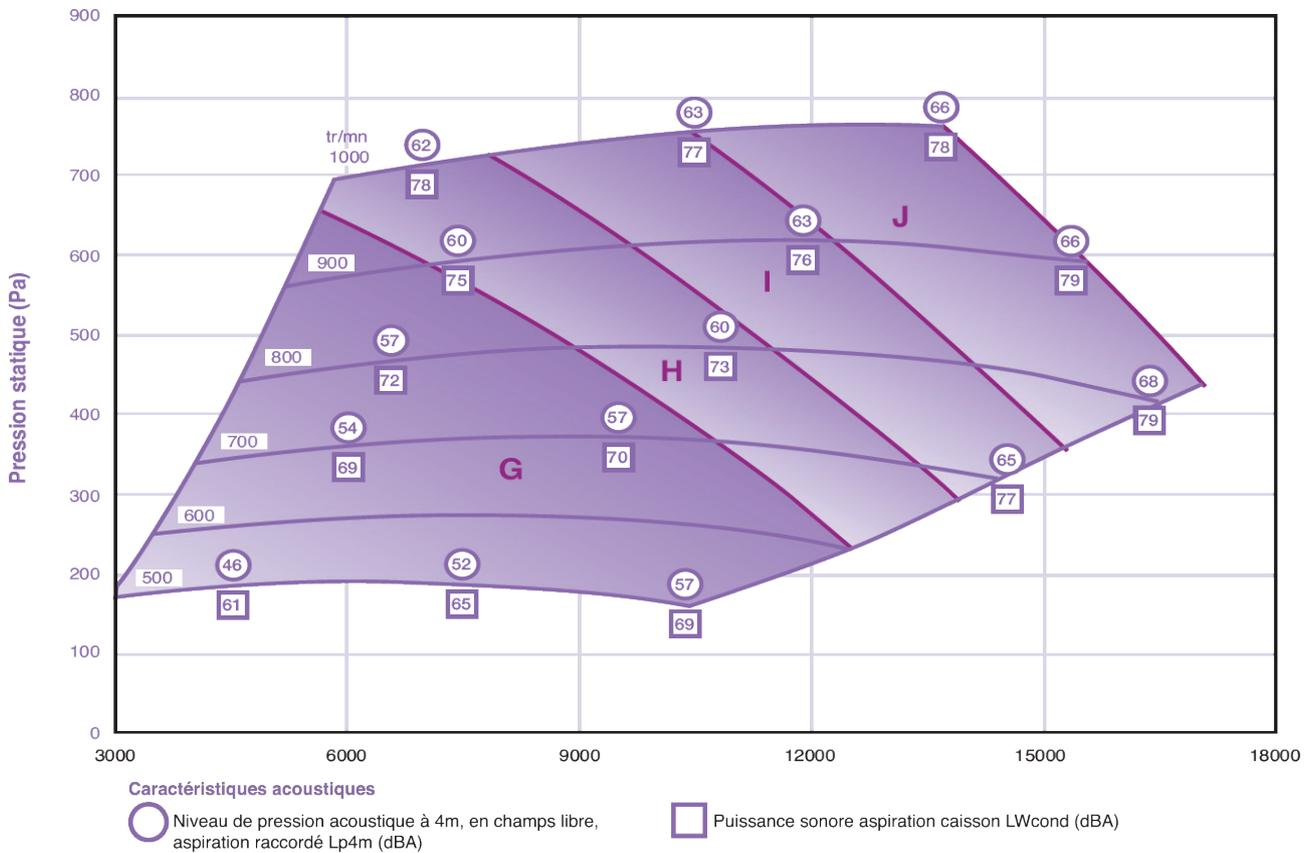

ACOUSTIQUE

Les caractéristiques acoustiques indiquées sur les courbes sont celles d'un caisson PHONIC.

Les valeurs L_{p4m} dB(A) () indiquées sur les courbes correspondent au niveau de pression sonore à 4 m en champ libre hémisphérique, sur une surface réfléchissante, rejet caisson non raccordé.

Les valeurs L_w cond dB(A) () indiquées sur les courbes correspondent à la puissance acoustique globale rayonnée dans le conduit amont.

Pour obtenir le spectre de puissance acoustique rayonné dans le conduit d'aspiration en dB(A), ajouter les coefficients de correction du tableau ci-dessous à la valeur L_w cond dB(A) indiquée sur les courbes :

Pondération spectre acoustique amont en fonction de L_w cond dB(A)

	63 Hz	125 Hz	250 Hz	500 Hz	1000 Hz	2000 Hz	4000 Hz	8000 Hz	Global
Standard	-20	-10	-4	-5	-9	-16	-17	-18	L_w cond dB(A)
Isolé	-16	-7	0	+2	+1	-1	-8	-14	L_w cond dB(A) + 7

Le niveau de puissance acoustique global rayonné au rejet du caisson s'obtient par :

MAXIPLUS isolé : L_w rejet dB(A) = L_{p4m} dB(A) + 20

MAXIPLUS non isolé : L_w rejet dB(A) = L_{p4m} dB(A) + 2 + 20

Pour obtenir le niveau de pression acoustique L_p dB(A), en champ libre hémisphérique,

à une certaine distance, appareil posé au sol sur surface réfléchissante, côté amont raccordé, côté rejet non raccordé, ajouter les valeurs ci-dessous à L_{p4m} dB(A) indiqué sur les courbes :

Pondération spectre acoustique amont en fonction de L_w cond dB(A)

Distance (m)	2 m	3 m	4 m	5 m	7 m	10 m
Pondération distance ISOLÉ dB(A)	6	2	0	-2	-5	-8
Pondération distance NON ISOLÉ dB(A)	8	4	2	0	-3	-6

Pour obtenir le niveau sonore à 4 m (NSC4), appareil raccordé à l'aspiration et au refoulement par une gaine de même isolation phonique que le caisson, appliquer la pondération suivante :

MAXIPLUS ISOLE : $NSC4 = L_{p4m}$ (O) - 17

MAXIPLUS NON ISOLE : $NSC4 = L_{p4m}$ (O) - 10

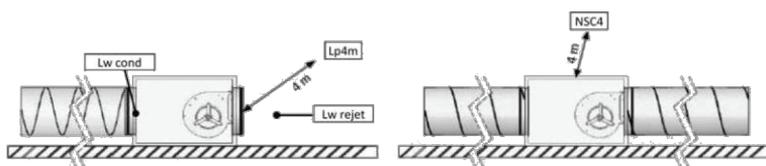

PRIX

Modèle	Moteur 1 vitesse 4 pôles				Moteur 2 vitesses 4/8 pôles DAHLANDER (ajouter 48 au code)			
	Standard		Isolé (ajouter IS au code)		Standard		Isolé (ajouter IS au code)	
	Prix		Prix		Prix		Prix	
MAXIPLUS450D	CALCET008985	2460,00	CALCET011180	2678,00	CALCET024274	2499,00	CALCET008281	2729,00
MAXIPLUS450E	CALCET007263	2552,00	CALCET007254	2778,00	CALCET009161	2655,00	CALCET012901	2883,00
MAXIPLUS450F	CALCET006998	2733,00	CALCET006999	2964,00	CALCET008869	2807,00	CALCET007721	3032,00
MAXIPLUS450G	CALCET007262	3032,00	CALCET008493	3264,00	CALCET008336	3149,00	CALCET024275	3380,00
MAXIPLUS500D	CALCET009214	2904,00	CALCET007491	3158,00	CALCET014279	2943,00	CALCET010000	3200,00
MAXIPLUS500E	CALCET007240	3023,00	CALCET007253	3363,00	CALCET009297	3131,00	CALCET010680	3384,00
MAXIPLUS500F	CALCET008070	3180,00	CALCET009028	3507,00	CALCET008483	3249,00	CALCET011744	3498,00
MAXIPLUS500G	CALCET007272	3452,00	CALCET009029	3701,00	CALCET008337	3560,00	CALCET011317	3812,00
MAXIPLUS500H	CALCET007271	3867,00	CALCET014328	4113,00	CALCET024276	3858,00	CALCET024277	4109,00
MAXIPLUS630F	CALCET008506	3515,00	CALCET009272	3872,00	CALCET008032	3584,00	CALCET015064	3942,00
MAXIPLUS630G	CALCET007538	3713,00	CALCET008571	4068,00	CALCET008178	3828,00	CALCET013399	4184,00
MAXIPLUS630H	CALCET009067	4064,00	CALCET008496	4430,00	CALCET007241	4059,00	CALCET023247	4415,00
MAXIPLUS630I	CALCET020876	4193,00	CALCET009944	4554,00	CALCET024278	4353,00	CALCET024279	4707,00
MAXIPLUS800G	CALCET009077	4428,00	CALCET010240	4820,00	CALCET008634	4536,00	CALCET008126	4940,00
MAXIPLUS800H	CALCET006989	4659,00	CALCET006997	5064,00	CALCET009298	4652,00	CALCET013676	5060,00
MAXIPLUS800I	CALCET007703	4784,00	CALCET013109	5181,00	CALCET007524	4944,00	CALCET008589	5342,00
MAXIPLUS800J	CALCET013943	5193,00	CALCET014261	5597,00	CALCET024280	5391,00	CALCET024281	5799,00

GAMME: FFH (Débit de 150 à 1200 m³/h)

PRESENTATION

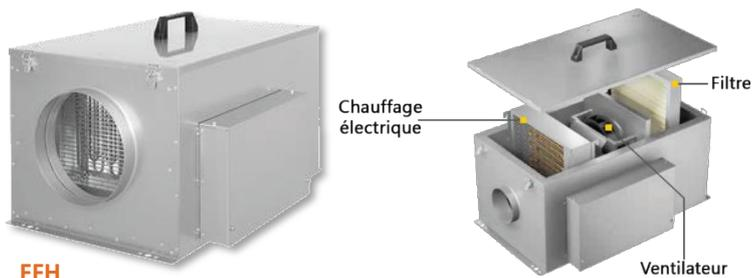

FFH

MODÈLE : FFH ... EC10
 Modèle — Diamètre Ø : 125 à 315

DESCRIPTION

Appareil compact d'apport d'air, Fonctionnement à une température d'air extérieur <-20°C uniquement autorisé si l'appareil est installé à l'intérieur. Inclus : Chauffage électrique, régulation, filtre ligne Z M5 élément de commande à distance. Installation "Plug and Play". Isolation acoustique et thermique.

GAMME

Jusqu'à 1 270 m³/h. Du Ø 125 mm au Ø 315 mm. 5 vitesses réglables.

DIMENSIONS ET CARACTERISTIQUES

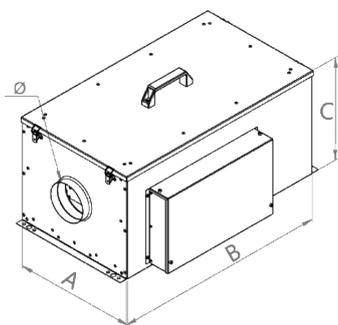

Modèle	Dimensions (mm)				Caractéristiques						
	Ø	A	B	C	Tensions (V)	Débit Maxi (m ³ /h)	Puissance consommée Maxi (W)	I Max (A)	Temp Max (°C)	Niveau sonore Mini / Maxi (dB(A))	Poids (kg)
FFH 125 EC 10	124	403	712	346	230	500	3124	13,9	40	35 / 63	25,1
FFH 160 EC 10	159	403	712	346	230	580	3124	13,9	40	36 / 66	24,7
FFH 200 EC 10	199	403	712	346	400	620	4622	7,4	40	36 / 67	24,2
FFH 250 EC 10	249	463	712	406	400	1240	9241	14,7	40	36 / 70	34,6
FFH 315 EC 10	314	463	712	406	400	1270	9241	14,8	40	36 / 77	33,9

COURBES DE SELECTION

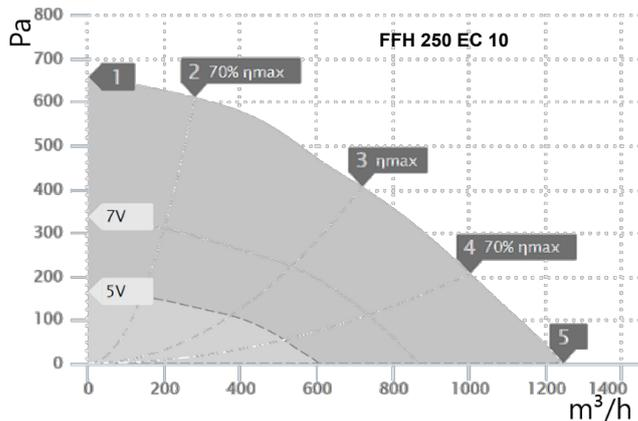
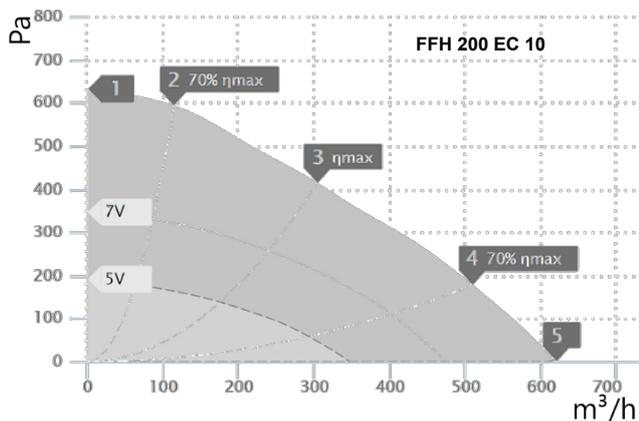
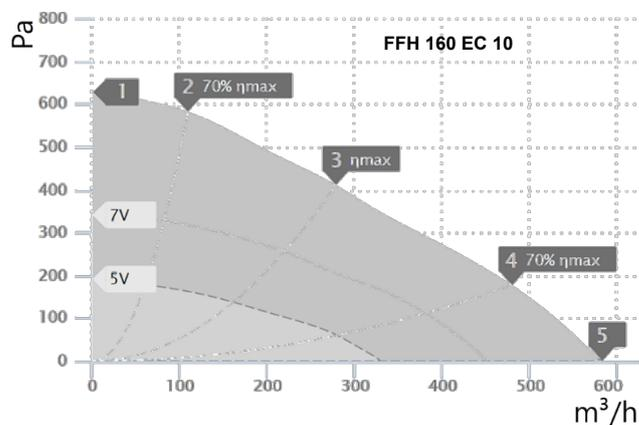
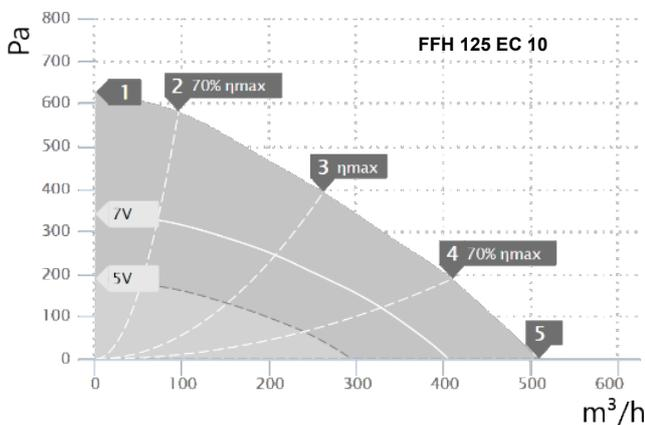

COURBES DE SELECTION (SUITE)

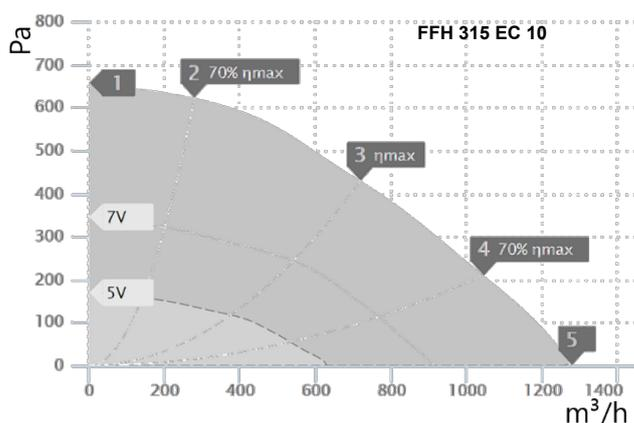

PRIX

FFH



Code	Modèle	Désignation	Prix
RUK137759	FFH 125 EC 10	Caisson d'insufflation Ø125	2238,08
RUK137765	FFH 160 EC 10	Caisson d'insufflation Ø160	2293,00
RUK137768	FFH 200 EC 10	Caisson d'insufflation Ø200	2370,38
RUK137771	FFH 250 EC 10	Caisson d'insufflation Ø250	2557,80
RUK137774	FFH 315 EC 10	Caisson d'insufflation Ø315	2590,88

Caisson isolé d'insufflation avec batterie électrique et régulation

ACCESSOIRES



Inter-proximité

Puissance de coupure 400 V 3 \approx = 5,5 kW
 Umax = 400V, 50/60 Hz
 Imax = 16 A

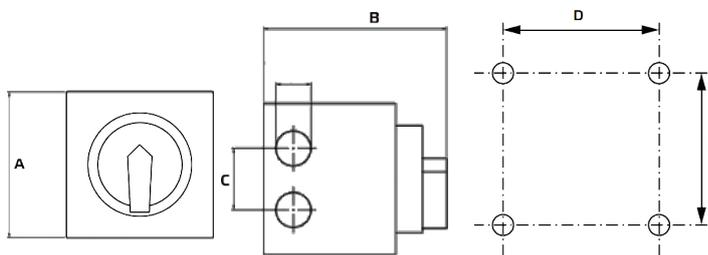

Code	Modèle	Pôles	Contacts principaux	Contacts auxiliaires		Dimensions (mm)					Poids (Kg)	Prix
			à fermeture	à fermeture	à ouverture	A	B	C	D	E		
RUK102787	GS01	3	3	2	1	86	100	34	68	68	0,3	92,00

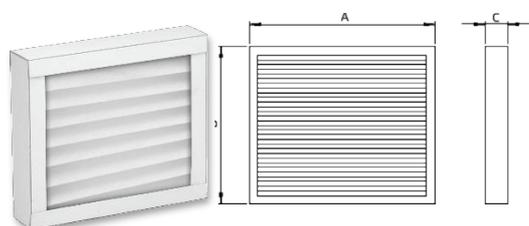

Filtre de rechange

1 filtre à air Z Line

Code	Modèle	Classe filtre	T U O C	Compatible taille	Dimensions (mm)			Prix
					A	B	C	
RUK107407	LFZ05G4	G4	80	125 à 200	334	277	48	32,00
RUK115268	LFZ05F5	F5	80	125 à 200	334	277	48	42,00
RUK115269	LFZ05F7	F7	80	125 à 200	334	277	48	56,00
RUK107408	LFZ25G4	G4	80	250 à 315	394	337	48	36,00
RUK115270	LFZ25F5	F5	80	250 à 315	394	337	48	46,00
RUK115271	LFZ25F7	F7	80	250 à 315	394	337	48	58,00



Manchette

Manchette de raccordement pour isolation acoustique et étanchéité
 Tôle d'acier zingué
 Joint néoprène 5 mm 1 Paquet = 2 pièces

Code	Modèle	Ø (mm)	Prix
RUK102647	VM125	125	14,00
RUK102649	VM160	160	15,00
RUK102650	VM200	200	16,00
RUK102651	VM250	250	19,00
RUK102652	VM315	315	22,00

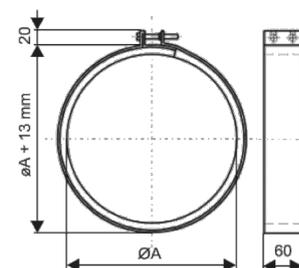

GAMME: BAT

PRESENTATION



BAT

DESCRIPTION

Batteries circulaires chauffantes standards régulées.
Tôlerie IP40 acier galva 8/10 ème à 15/10 ème selon le diamètre Ø avec emboîtement caoutchouc, non calorifugée, soudée par point. Composée d'un ou plusieurs éléments blindés en AISI 321 chargés entre 2,8 à 3,8 W/cm²

Régulation de température en gaine : 2 versions au choix

- Sonde version -10°C à + 35°C
- Sonde version + 25°C à + 90°C

Régulation de température par thermostat d'ambiance déporté (possibilité de thermostat programmable). Contrôle sécurité de débit d'air.

CARACTERISTIQUES

Avec entrée 24V pour pilotage par sources externes : automate, ordinateur...

Alimentation circuit de commande 230V à prévoir pour les versions triphasées Equipée de deux limiteurs de température de sécurité à savoir :

- pour les Ø125 à 250 mm :
 - 1 limiteur à disques biméalliques à réarmement automatique ouverture 60°C - fermeture 50°C
 - 1 limiteur à disque biméalliques à réarmement manuel ouverture 120°C
- pour les Ø315 à 630 mm:
 - 1 limiteur capillaire à réarmement automatique 82°C 1 limiteur capillaire à réarmement manuel 113°C

Les fonctions de régulation de chauffe peuvent travailler de manière indépendante ou ensemble.

MODÈLE : BAT

Puissance (kW)

Diamètre Ø : 125, 160, 200, 250, 315, 355, 400, 450, 500, 560, 630

"M" : Monophasé
"T" : Triphasé

DIMENSIONS

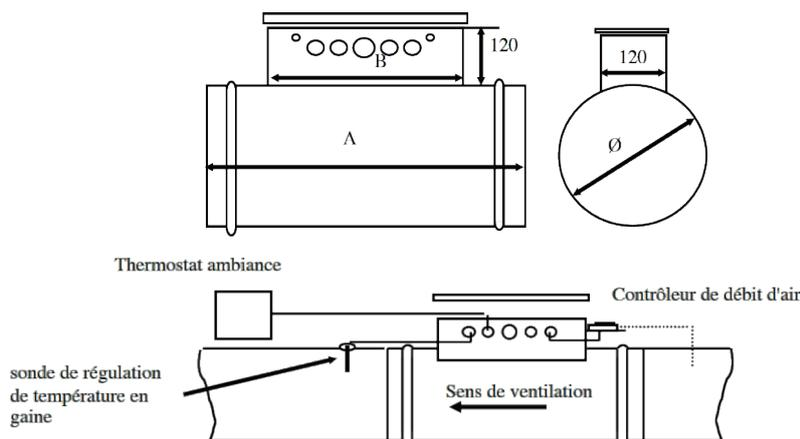

Dimensions en mm

Ø	A	B	Poids (Kg)
125	500	260	3 – 4
160	500	260	3,5 – 5
200	500	260	4 – 5,5
250	500	260	4,5 – 6,5
315	500	260	3 – 5
355	500	260	6,5 – 8
400	500	260	7 – 8,5
450	500	260	7,5 – 9
500	500	260	8 – 10,5
560	500	260	9 – 11,5
630	500	260	9,5 – 12

COURBE DE SELECTION

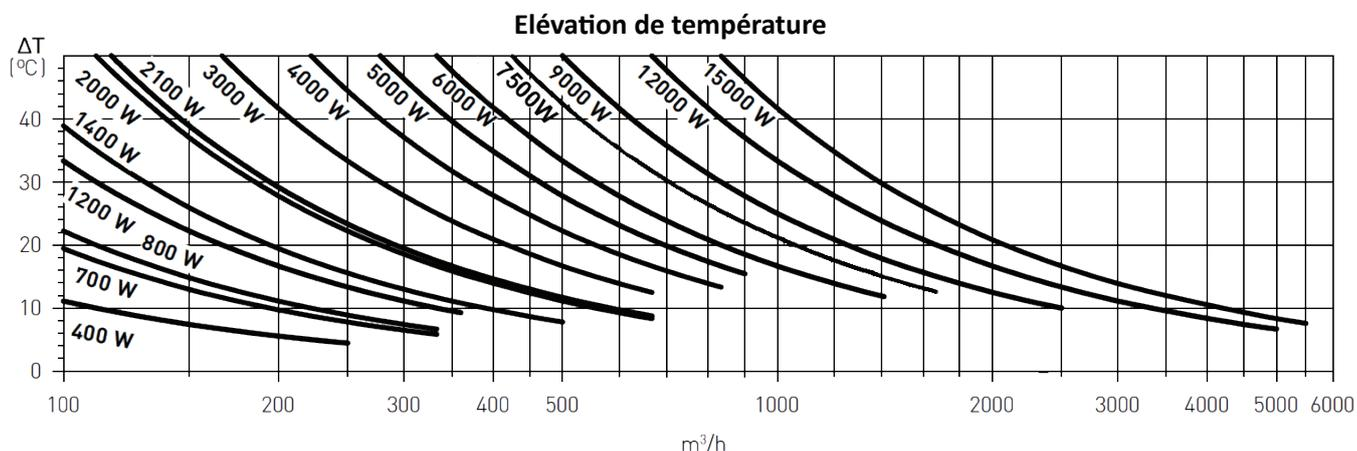



Batteries monophasées régulées (BATM)														
Ø (mm)	Puissance résistance électrique (W)													
	500	750	1000	1500	2000	2500	3000	3500	4000	4500	5000	6000	7500	9000
125	546,00	546,00	555,45	569,10										
160		589,05	663,00	577,50										
200		589,05	578,55	759,00	752,00	626,85	763,35							
250			606,90	655,20	748,65	748,65	733,95	790,65	826,35	883,05				
315				687,75	714,00		1062,00		852,60		911,40	998,55		
355					750,75		846,30		1620,00		1119,30	1104,60		
400					851,55		907,20		979,65		1048,95	1104,60	1156,05	
450							971,25		1043,70		1119,30	1282,05	1173,90	1325,10
500							1061,55		1146,60		1219,05	1282,05	1334,55	1461,60
560							1157,10		1271,55		1347,15	1390,20	1457,40	1588,65

Batteries triphasées régulées (BATT)													
Ø (mm)	Puissance résistance électrique (W)												
	1500	3000	4500	5000	6000	7500	9000	12000	15000	18000	24000	30000	
160	1024,80	1118,25	1157,10										
200	1058,40	1118,25	1171,80		1211,70								
250		1136,10	1159,20		1207,50	1231,65	1255,80						
315		1159,20	1218,00		1266,30	1302,00	1329,30						
355		1193,85	1249,50		1289,40	1330,35	1350,30	1379,70					
400				1289,40		1361,85	1383,90	1441,65	1521,45	1800,00			
450				1359,75		1436,40	1528,80	1629,60	1713,60	1982,40			
500						1436,40	1539,30	1678,95	1785,00	2000,25	2222,85		
560							1601,25	1745,10	1921,50	2065,35	2317,35	2621,85	
630							1922,55	2049,60	2231,25	2323,65	2485,35	2702,70	

ACCESSOIRES BATTERIE ELECTRIQUE

Code	Descriptif	Prix
BATRE7743	Contrôle de débit d'air	189,00
BATRE7769	Régulation de température (-15/+35 °C) en gaine	106,50
BATRE7746	Régulation de température (+30/+70°C) en gaine	69,00
BATRE361136	Thermostat d'ambiance programmable montage en saillie	157,50
BATRE361135	Thermostat d'ambiance non programmable	83,00

TOURELLE D'EXTRACTION HORIZONTALE

GAMME: DHA (Débit de 100 à 550 m³/h)

PRESENTATION



DHA



DESCRIPTION

Ventilateur centrifuge à aubes inclinées vers l'arrière.
 Plastique ASA résistant aux intempéries, RAL 7012.
 Possibilité de régler la vitesse de rotation.
 Thermo-rupteur intégré.
 Roulement à billes sans entretien.
 Température minimale de fonctionnement : -25°C
 Inter proxy inclus.

DIMENSIONS

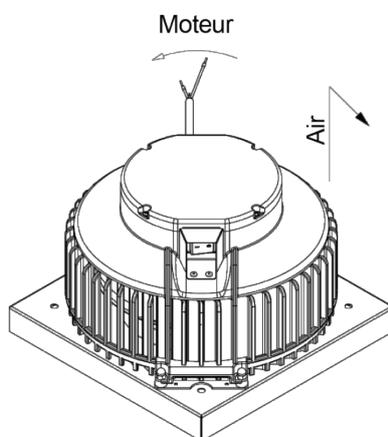
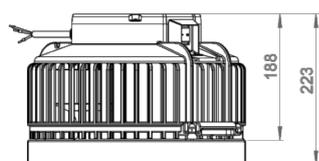
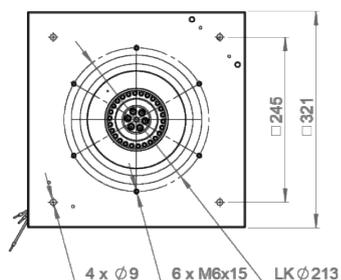

Modèle	Poids (Kg)
DHA 190 E2 50	4,7
DHA 190 E4 01	4,5
DHA 220 E2 01	5,0
DHA 250 E4 02	5,0
DHA 250 E4 02	5,2

CARACTERISTIQUES TECHNIQUES

Modèle	Electrique				Indices protection			Ventilateur (valeurs max.)		
	Tension (V / Ph / Hz)	Nb. pôles	Puiss. nom. (W)	Intensité (A)	Moteur	Conn.	Ensemble	Vitesse (Tr / min)	Débit (m ³ /h)	Pression (Pa)
DHA190E250	230 / 1 / 50	2	53	0,3	IP33	IP44	IPX4	2320	560	350
DHA190E401	230 / 1 / 50	4	18	0,2	IP33		IPX4	1390	300	100
DHA220E201	230 / 1 / 50	2	112	0,5	IP33	IP44	IPX4	2380	900	430
DHA220E401	230 / 1 / 50	4	22	0,2	IP33		IPX4	1260	450	120
DHA250E402	230 / 1 / 50	4	53	0,3	IP33	IP54	IPX4	1290	650	165

COURBES DE SELECTION

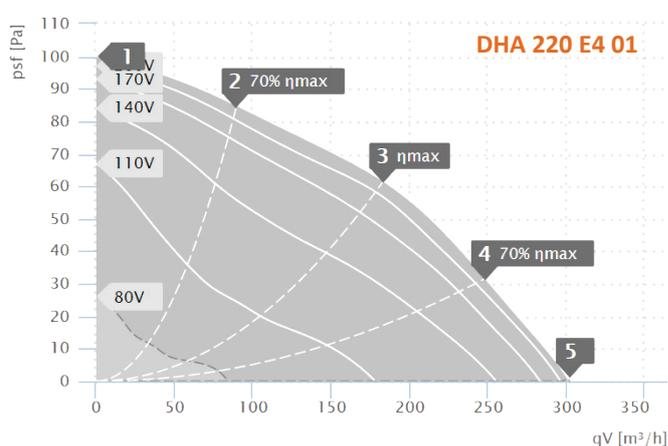
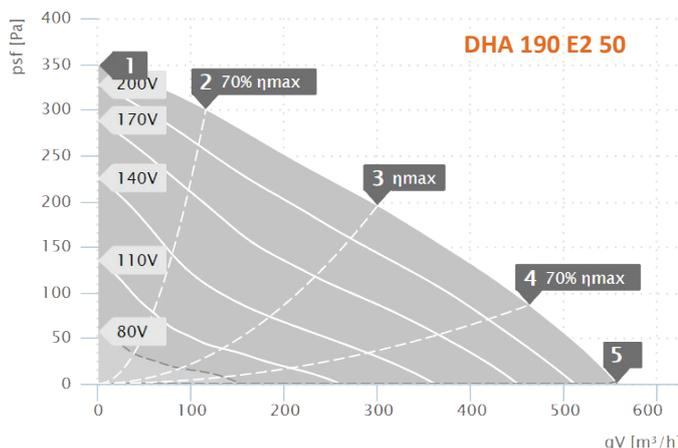

COURBES DE SELECTION (SUITE)

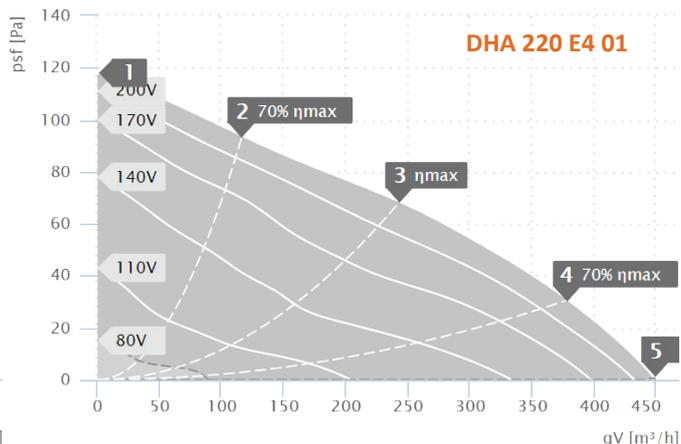
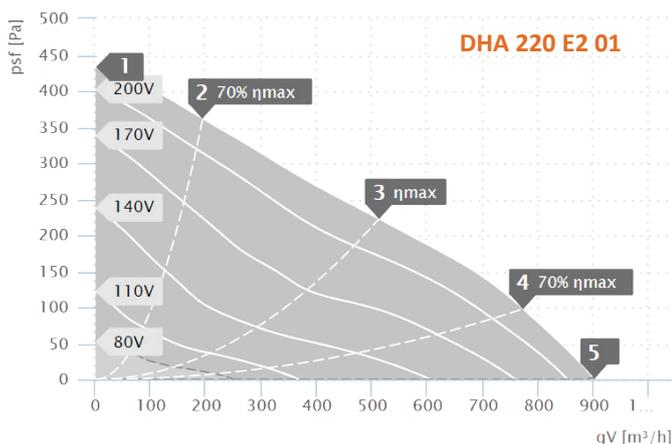

ACOUSTIQUE

Modèle	Niveau sonore global par point du graphique : Lw (dB(A))									
	LWA6					LWA5				
	1	2	3	4	5	1	2	3	4	5
DHA190E250	73	72	68	70	72	70	68	65	67	69
DHA190E401	59	57	56	57	59	56	54	52	53	55
DHA220E201	79	78	77	76	77	73	72	71	70	71
DHA220E401	63	62	60	59	61	59	59	56	54	56
DHA250E402	68	66	66	66	67	64	62	62	62	64

LWA6 : Total niveau de puissance acoustique – Soufflage
LWA5 : Total niveau de puissance acoustique – Aspiration

COURBES DE SELECTION (SUITE)

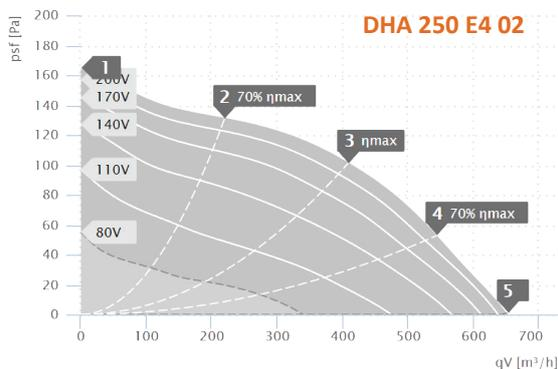

ACCESSOIRES

TEE015



Transformateur

- 5 vitesses
- 230V~, 50/60 Hz
- Température max 35°C
- Boîtier en plastique

GS01



Inter-proximité

- Puissance de coupure 400 V 3~ 5,5 kW
- U_{max} = 400V, 50/60 Hz

Code	Modèle	Descriptif	Prix
RUK115893	TEE015	Boîtier 5 vitesses	234,00

Code	Modèle	Prix
RUK102787	GS01	92,00

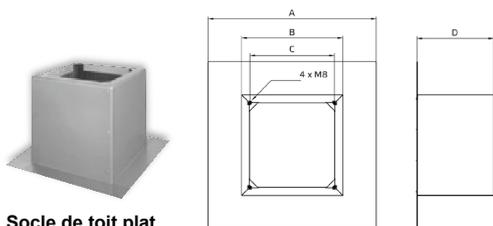

Socle de toit plat

Socle de toiture plate en aluminium
Isolation acoustique et thermique 30 mm.

Code	Modèle	Dimensions (mm)				Prix
		A	B	C	D	
RUK126170	DSF220-10	430	300	245	320	156,00

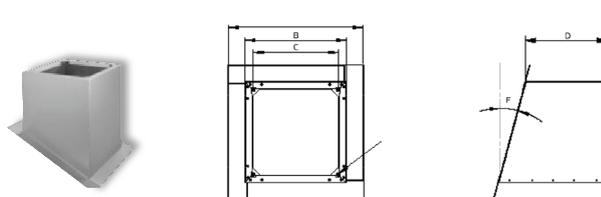

Socle pour toit incliné

Socle en aluminium -- Pour inclinaisons de 3° à 24°
Isolation acoustique et thermique 30 mm.

Code	Modèle	Dimensions (mm)					Prix
		A	B	C	D	F(°)	
RUK133709	DSF220-12	430	300	245	320	3	311,00

PRIX



DHA

Code	Modèle	Prix
RUK134988	DHA190E250	247,00
RUK128515	DHA190E401	247,00
RUK123012	DHA220E201	258,00
RUK128521	DHA220E401	258,00
RUK129982	DHA250E402	327,00

ACCESSOIRES (SUITE)



Bride d'aspiration
Tôle d'acier zingué

DAF 180

Code	Modèle	Descriptif	Prix
RUK110744	DAF180	Bride d'aspiration	13,00

PRESENTATION

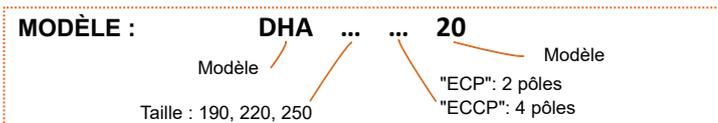

DESCRIPTION

Ventilateur centrifuge à aubes inclinées vers l'arrière.
Plastique ASA résistant aux intempéries, RAL 7012.
Possibilité de régler la vitesse de rotation.
Thermo-rupteur intégré.
Roulement à billes sans entretien.
Température minimale de fonctionnement : -25°C
Inter proxy inclus.

DIMENSIONS

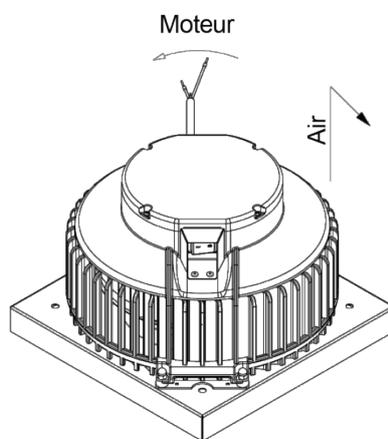
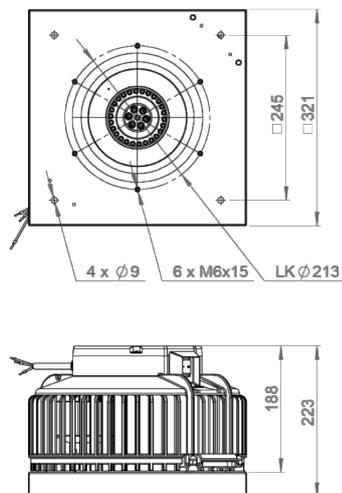

Modèle	Poids (Kg)
DHA 190 ECP 20	5,1
DHA 220 ECP 20	5,6
DHA 250 ECP 20	6,8
DHA 250 EC CP 20	6,9

CARACTERISTIQUES TECHNIQUES

Modèle	Electrique				Indices protection			Ventilateur (valeurs max.)		
	Tension (V / Ph / Hz)	Nb. pôles	Puiss. nom. (W)	Intensité (A)	Moteur	Conn.	Ensemble	Vitesse (Tr / min)	Débit (m ³ /h)	Pression (Pa)
DHA19 ECP20	230 / 1 / 50	2	103	0.9	IP33	IP44	IPX4	2540	460	270
DHA220ECP20	230 / 1 / 50	2	120	1.0	IP33	IP44	IPX4	2660	560	350
DHA250ECP20	230 / 1 / 50	2	204	1.7	IP33		IPX4	1430	300	100
DHA250ECCP20	230 / 1 / 50	4	204	1.7	IP33	IP44	IPX4	2630	900	430

COURBES DE SELECTION

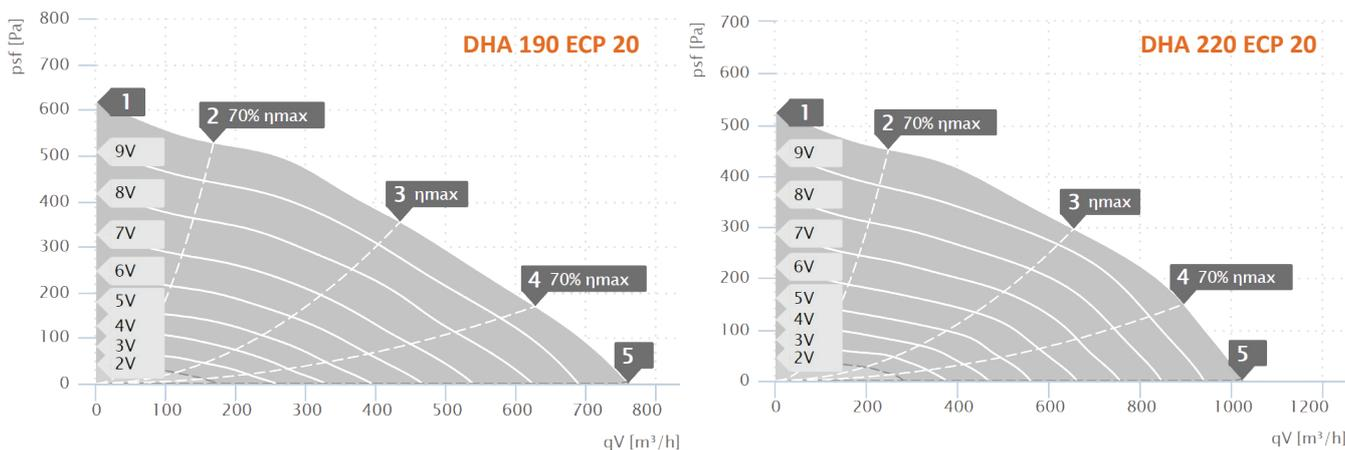

COURBES DE SELECTION (SUITE)

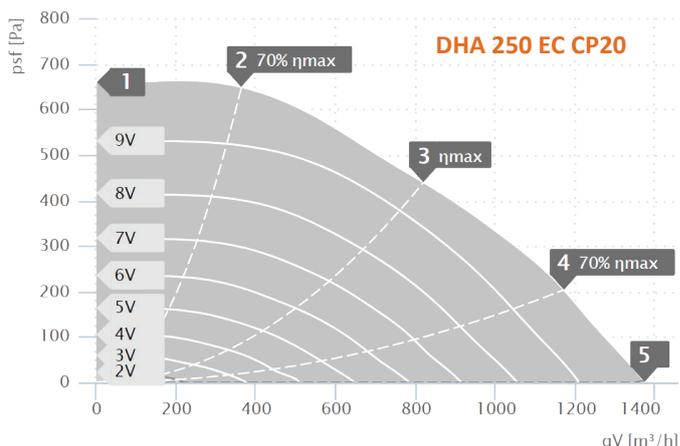
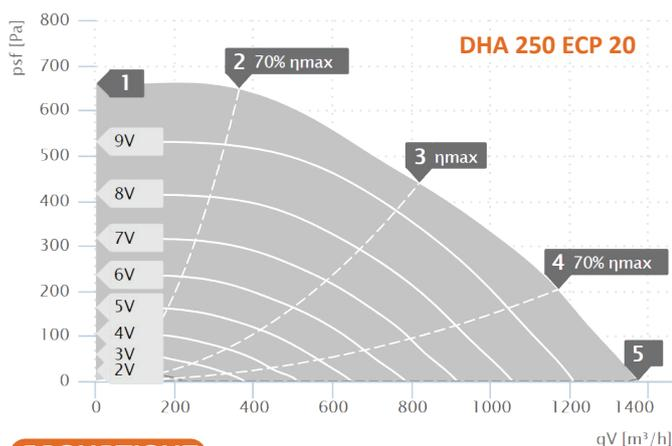

ACOUSTIQUE

Niveau sonore global par point du graphique :
L_w (dB(A))

Modèle	L _{WA6}					L _{WA5}				
	1	2	3	4	5	1	2	3	4	5
DHA190ECP20	74	74	74	74	74	67	67	67	67	68
DHA220ECP20	73	72	68	70	72	70	68	65	67	69
DHA250ECP20	59	57	56	57	59	56	54	52	53	55
DHA250ECCP20	79	78	77	76	77	73	72	71	70	71

L_{WA6} : Total niveau de puissance acoustique – Soufflage

L_{WA5} : Total niveau de puissance acoustique – Aspiration

ACCESSOIRES



MTP20

Variateur vitesses (Moteurs EC)

- Résistance 10 kΩ
- Température max 50°C
- Montage encastré ou apparent
- Incompatible DHA EC CP 250
- Protection IP 44

Code	Modèle	Descriptif	Prix
RUK128146	MTP20	Variateur	52,00



DSF

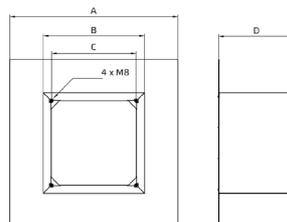

Socle de toit plat

Socle de toiture plate en aluminium -- Isolation acoustique et thermique 30 mm.

Code	Modèle	Dimensions (mm)				Prix
		A	B	C	D	
RUK126170	DSF 220-10	430	300	245	320	156,00

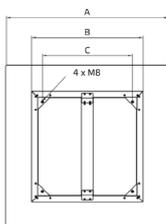

Socle de toit insonorisé

Silencieux du socle -- Isolé acoustiquement et thermiquement
Coulisses en laine minérale

Code	Modèle	Dimensions (mm)					Prix
		A	B	C	D	E	
RUK126356	DSS 220-10	430	300	245	620	410	270,00



DSF

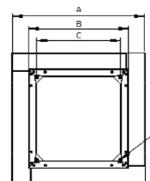

Socle pour toit incliné

Socle en aluminium -- Pour inclinaisons de 3° à 24°
Isolation acoustique et thermique 30 mm.

Code	Modèle	Dimensions (mm)					Prix
		A	B	C	D	F(°)	
RUK133709	DSF 220-12	430	300	245	320	3	311,00

PRIX



DHA ECP



DHA ECCP

Code	Modèle	Prix
RUK129638	DHA190ECP20	545,00
RUK129685	DHA220ECP20	581,00
RUK129699	DHA250ECP20	692,00
RUK129702	DHA250ECCP20	964,00

PRESENTATION



MPS

Orientation
rejet

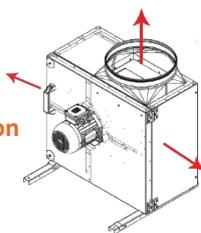

DESCRIPTION

Ventilateur d'extraction d'air isolé jusqu'à 120°C à moteur ECO.
Possibilité de régler la vitesse de rotation.
Unité de ventilation pouvant pivoter.
Avec récupération de condensation et de graisses.
3 orientations de rejet possibles.

GAMME

Jusqu'à 11 840 m³/h.
Du Ø 200 mm au Ø 500 mm.
5 vitesses réglables.

MODÈLE :

MPS ... D ... F4 30

Taille : 225 à 560 / 2 ou 4 pôles

DIMENSIONS

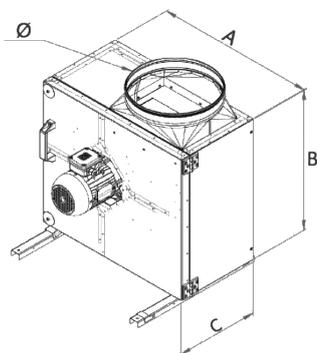

Dimensions MPS en cm

Modèle	Ø	A	B	C
MPS 225 D2 F4 30	199	492	435	265
MPS 250 D2 F4 30	249	592	522	315
MPS 280 D2 F4 30	314	592	522	315
MPS 315 D2 F4 30	354	700	624	365
MPS 315 D4 F4 30	354	700	624	365
MPS 355 D4 F4 30	354	700	624	365
MPS 400 D4 F4 30	354	832	751	365
MPS 450 D4 F4 30	354	832	751	365
MPS 500 D4 F4 30	399	1016	915	509,5
MPS 560 D4 F4 30	499	1016	915	510

CARACTERISTIQUES TECHNIQUES

Modèle	Tensions (V)	Débit Maxi (m ³ /h)	Puissance consommée Maxi (W)	Intensité Maxi (A)	Température Maxi (°C)	Niveau sonore Mini / Maxi (dB(A))	Poids (kg)
MPS 225 D2 F4 30	400	1960	486	0,9	120	46 / 81	29,3
MPS 250 D2 F4 30	400	2730	756	1,3	120	51 / 85	38
MPS 280 D2 F430	400	3350	759	1,3	120	40 / 86	38,5
MPS 315 D2 F4 30	400	4520	1221	2,4	120	48 / 90	52,9
MPS 315 D4 F4 30	400	3580	669	1,2	120	38 / 83	52,9
MPS 355 D4 F4 30	400	4350	775	1,4	120	45 / 81	54,7
MPS 400 D4 F4 30	400	4450	564	1,1	120	46 / 74	66,3
MPS 450 D4 F4 30	400	6660	1278	2,5	120	48 / 81	74,9
MPS 500 D4 F4 30	400	7890	1504	3	120	54 / 81	112,7
MPS 560 D4 F4 30	400	11840	2577	5	120	54 / 84	115

COURBES DE SELECTION

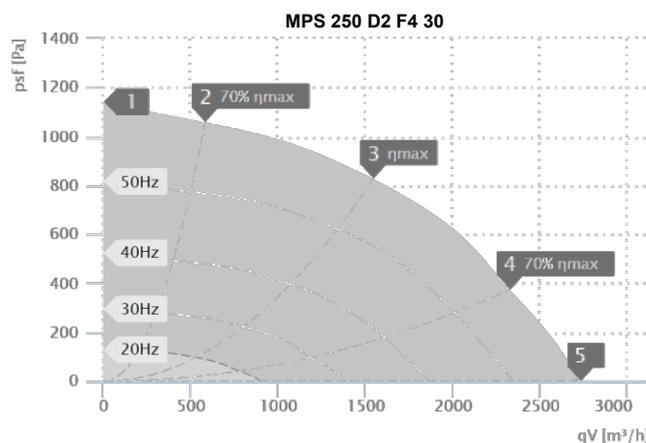
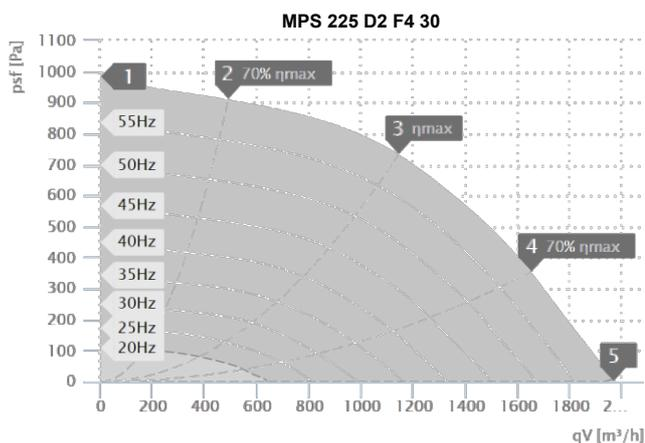

COURBES DE SELECTION (SUITE)

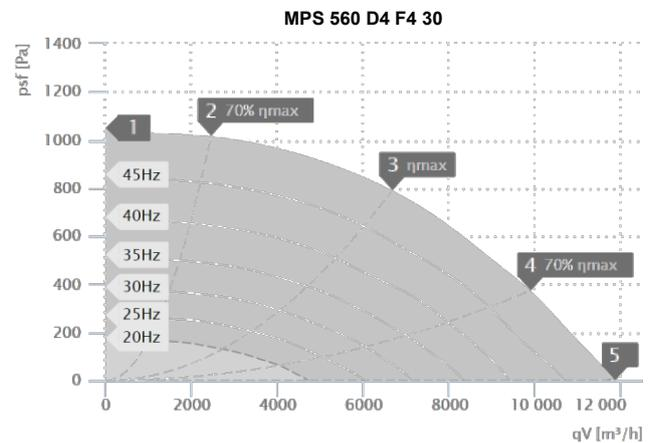
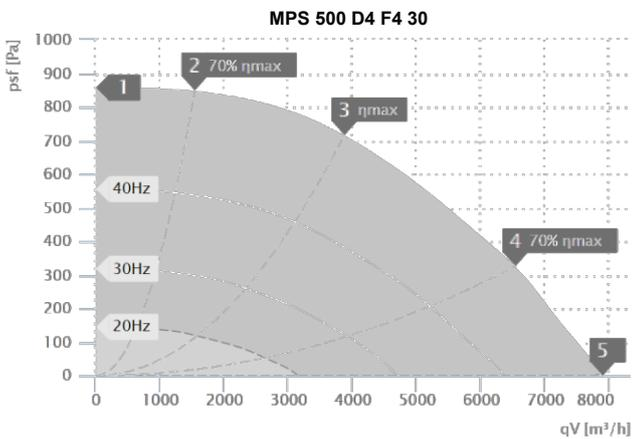
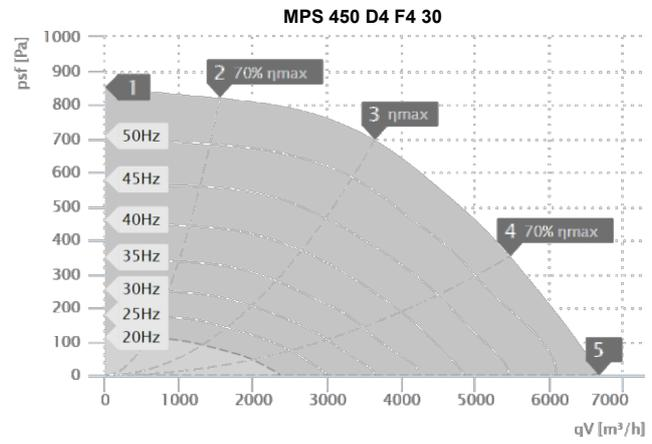
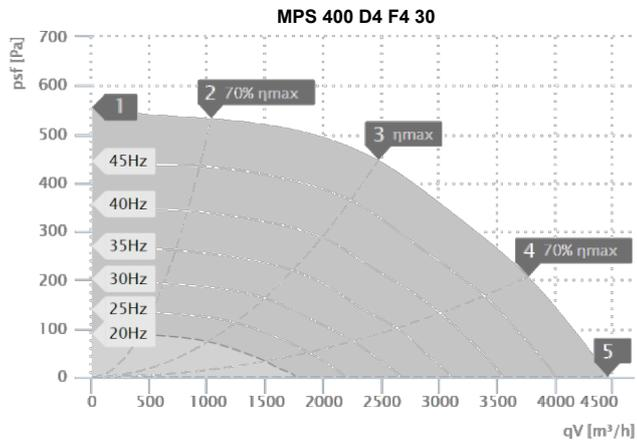
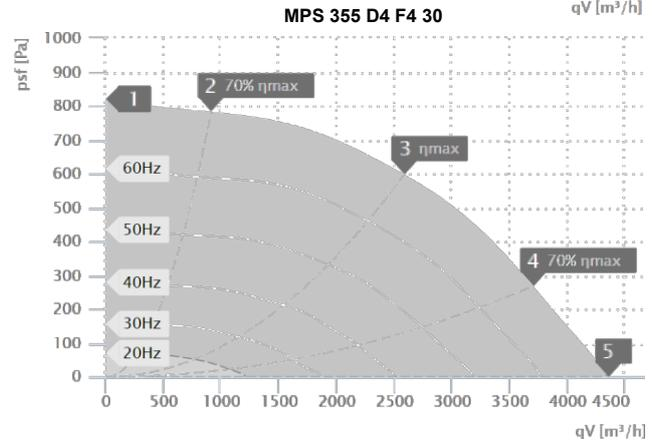
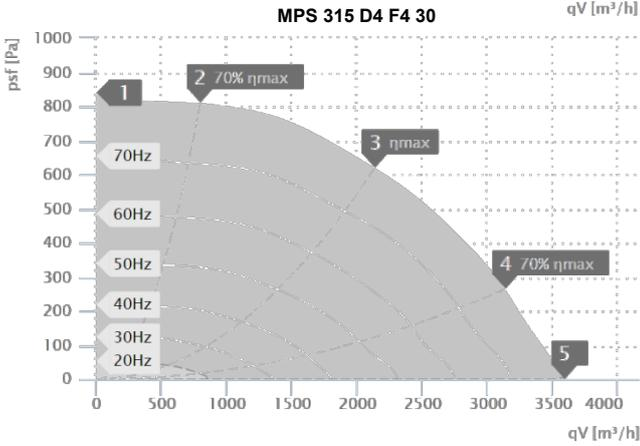
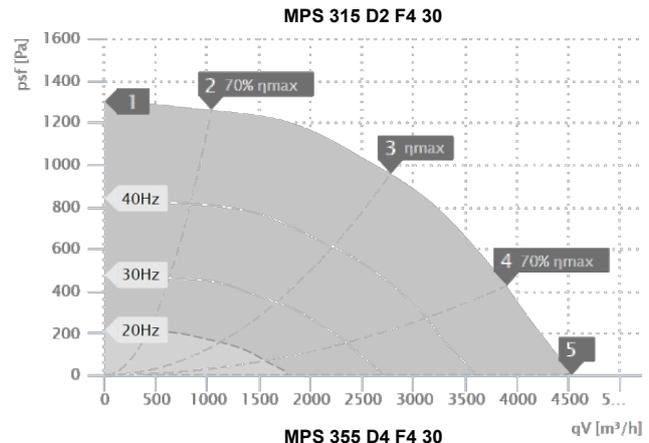
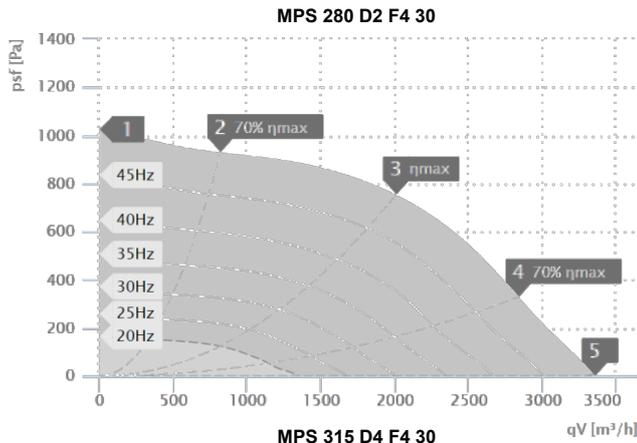

PRIX

MPS



Code	Modèle	Descriptif	Prix
RUK145815	MPS 225 D2 F4 30	Ventilateur d'extraction Ø200	1140,00
RUK145819	MPS 250 D2 F4 30	Ventilateur d'extraction Ø250	1290,00
RUK145832	MPS 280 D2 F4 30	Ventilateur d'extraction Ø315	1306,00
RUK145840	MPS 315 D2 F4 30	Ventilateur d'extraction Ø355	1591,00
RUK145845	MPS 315 D4 F4 30	Ventilateur d'extraction Ø355	1546,00
RUK145862	MPS 355 D4 F4 30	Ventilateur d'extraction Ø355	1600,00
RUK145864	MPS 400 D4 F4 30	Ventilateur d'extraction Ø355	1898,00
RUK145867	MPS 450 D4 F4 30	Ventilateur d'extraction Ø355	2104,00
RUK145876	MPS 500 D4 F4 30	Ventilateur d'extraction Ø400	2632,00
RUK145903	MPS 560 D4 F4 30	Ventilateur d'extraction Ø500	2953,00

ACCESSOIRES



Disjoncteur protecteur :

1. Montage apparent
2. $U_{max} = 400V, 50/60 \text{ Hz}$
3. IP 55

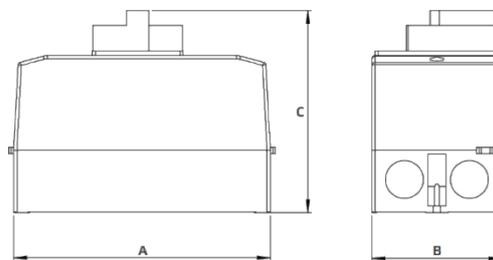

Code	Modèle	Pôles	Compatibilité modèles	Contacts principaux	Puissance max (kW)	Interrupteur de surcharge (A)	Dimensions (mm)			Poids (Kg)	Prix
				Contact à fermeture			A	B	C		
RUK140407	MS01	3	MPS 225, 250, 280, 315, 355, 400	3	0,55	1 / 1,5	158	80	126	0,6	176,00
RUK140409	MS02	3	MPS 315, 450, 500	3	1,5	2,5 / 4	158	80	126	0,6	188,00
RUK140411	MS03	3	MPS 560	3	2,2	4 / 6,3	158	80	126	0,6	176,00



Convertisseur de fréquences

Tensions d'alimentation : 400V 3~ 50 / 60 Hz
 Tensions de sortie : 0 - 400V 3~
 Régulation continue de la vitesse de rotation
 Protection du moteur / du convertisseur
 Filtre antiparasite intégré / Classe A
 Plage de température : - 10°C / + 40 °C

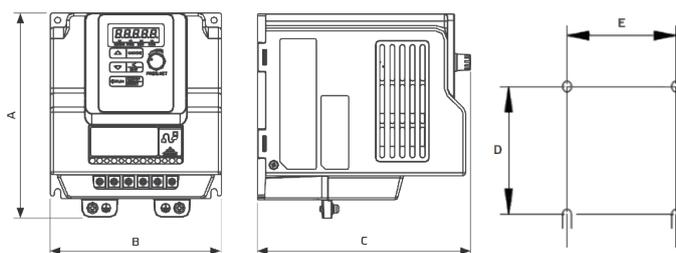

Code	Modèle	Compatibilité modèles	Intensité (A)	Puissance (kW)	A (mm)	B (mm)	C (mm)	D (mm)	E (mm)	Poids (Kg)	Prix
RUK141858	FU07520	MPS 225 D2 F4 30	2,3	0,75	144	118	150	121	108	1,5	727,00
RUK141859	FU07521	MPS 250 D2 F4 30	2,3	0,75	144	118	150	121	108	1,5	727,00
RUK141860	FU07522	MPS 280 D2 F430	2,3	0,75	144	118	150	121	108	1,5	727,00
RUK141861	FU1514	MPS 315 D2 F4 30	3,8	1,5	144	118	150	121	108	1,5	677,00
RUK141873	FU07529	MPS 315 D4 F4 30	2,3	0,75	248,7	150,8	200	214,2	133,3	3,2	1224,00
RUK141863	FU07524	MPS 355 D4 F4 30	2,3	0,75	144	118	150	121	108	1,5	727,00
RUK141864	FU07525	MPS 400 D4 F4 30	2,3	0,75	144	118	150	121	108	1,5	727,00
RUK141865	FU1515	MPS 450 D4 F4 30	3,8	1,5	144	118	150	121	108	1,5	677,00
RUK141866	FU1516	MPS 500 D4 F4 30	3,8	1,5	144	118	150	121	108	1,5	677,00
RUK141867	FU2214	MPS 560 D4 F4 30	5,2	2,2	144	118	150	121	108	1,5	722,00

PRESENTATION



MPC
(moteur intégré)

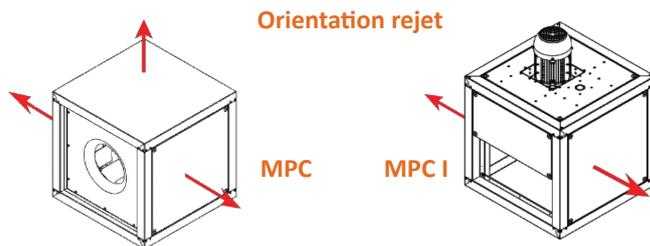

MPC I
(moteur extérieur, hors flux)

MODÈLE :
MPC ... D... F4T ... 30
 Taille : 225 à 560
 2 pôles ou 4 pôles
 " " : Rejet 3 orientations
 "I": Rejet en ligne

DESCRIPTION

Ventilateur d'extraction d'air isolé jusqu'à 120°C.
 Boîtier métallique zingué, possibilité de régler la vitesse de rotation.
 Direction d'évacuation variable.
 Isolation 30 mm, avec cuve de fond. 3 orientations possibles.

GAMME

Jusqu'à 13 410 m³/h. 5 vitesses réglables.

DESCRIPTION

Ventilateur d'extraction d'air isolé jusqu'à 120°C.
 Boîtier métallique zingué, possibilité de régler la vitesse de rotation.
 Direction d'évacuation en ligne.
 Isolation 30 mm, avec cuve de fond.
 Montage en ligne.

GAMME

Jusqu'à 12 075 m³/h.
 Moteur à vitesses variable en dehors du flux d'air.

DIMENSIONS ET CARACTERISTIQUES

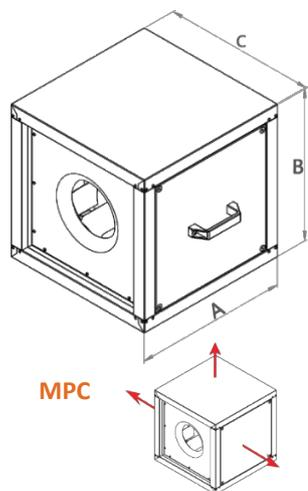

MPC

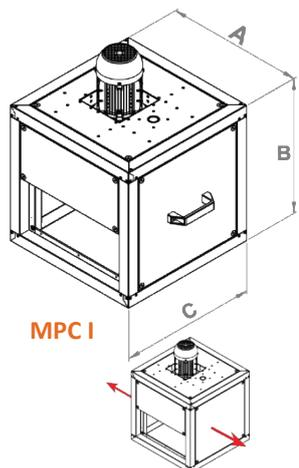

MPC I

Modèle MPC – Rejet 3 orientations (moteur intégré)											
Modèle	Dimensions (mm)			Caractéristiques techniques							
	A	B	C	Tensions (V)	Débit Maxi (m³/h)	Puissance consommée Maxi (W)	I Max (A)	Temp. Maxi (°C)	Niveau sonore Mini / Maxi (dB(A))	Poids (kg)	
MPC 225 D2 F4 T 30	500	500	500	400	2 020	306	0,9	60	45 / 84	35	
MPC 250 D2 F4 T 30	500	500	500	400	2 730	441	1,2	60	46 / 85	35,5	
MPC 280 D2 F4 T 30	500	500	500	400	2 970	686	1,2	60	38 / 85	36	
MPC 315 D2 F4 T 30	700	700	700	400	4 680	1 236	2,4	60	41 / 86	61	
MPC 315 D4 F4 T 30	700	700	700	400	3 825	226	1,2	60	34 / 81	60	
MPC 355 D4 F4 T 30	700	700	700	400	4 620	349	1,4	60	37 / 82	63	
MPC 400 D4 F4 T 30	700	700	700	400	4 730	553	1,1	60	29 / 77	66	
MPC 450 D4 F4 T 30	700	700	700	400	7 275	945	2,5	60	34 / 79	73	
MPC 500 D4 F4 T 30	900	900	900	400	9 250	1 561	3	60	36 / 78	110	
MPC 560 D4 F4 T 30	900	900	900	400	13 410	2 688	5	60	36 / 88	134	

Modèle MPC I – Rejet en ligne (moteur extérieur, hors flux)											
Modèle	Dimensions (mm)			Caractéristiques techniques							
	A	B	C	Tensions (V)	Débit Maxi (m³/h)	Puissance consommée Maxi (W)	I Max (A)	Temp. Maxi (°C)	Niveau sonore Mini / Maxi (dB(A))	Poids (kg)	
MPC I 225 D2 F4 T I 30	500	500	500	400	1 960	496	0,9	60	44 / 91	40,3	
MPC I 250 D2 F4 T I 30	500	500	500	400	2 490	649	1,2	60	48 / 94	41,0	
MPC I 280 D2 F4 T I 30	500	500	500	400	2 610	700	1,3	60	48 / 90	41,3	
MPC I 315 D4 F4 T I 30	700	700	700	400	4 330	772	1,3	60	44 / 86	72,5	
MPC I 355 D4 F4 T I 30	700	700	700	400	4 510	558	1,1	60	38 / 82	74,0	
MPC I 400 D4 F4 T I 30	700	700	700	400	6 380	1 213	2,4	60	50 / 88	82,5	
MPC I 450 D4 F4 T I 30	700	700	700	400	8 985	1 461	2,9	60	43 / 87	120,0	
MPC I 500 D4 F4 T I 30	900	900	900	400	12 075	2 640	5,0	60	46 / 91	144,0	
MPC I 560 D4 F4 T I 30	900	900	900	400	9 250	1 561	3	60	36 / 78	110	
MPC I 560 D4 F4 T I 30	900	900	900	400	13 410	2 688	5	60	36 / 88	134	



COURBES DE SELECTION MPC (REJET 3 ORIENTATIONS) (MOTEUR INTEGRE)

MPC 225 D2 F4 T30



MPC 250 D2 F4 T30

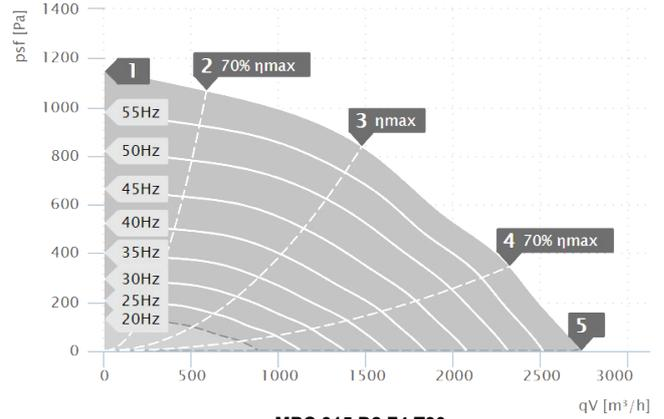

MPC 280 D2 F4 T30

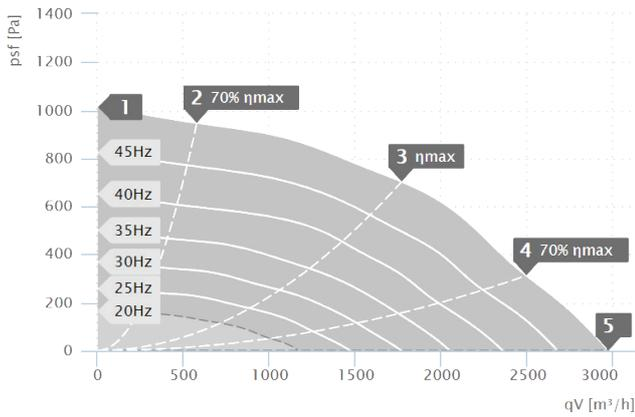

MPC 315 D2 F4 T30

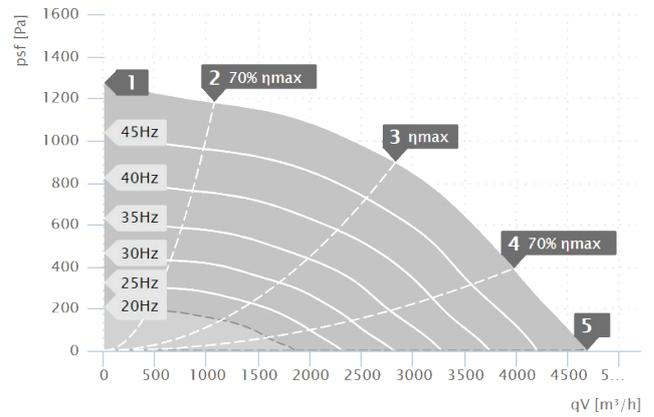

MPC 315 D4 F4 T30

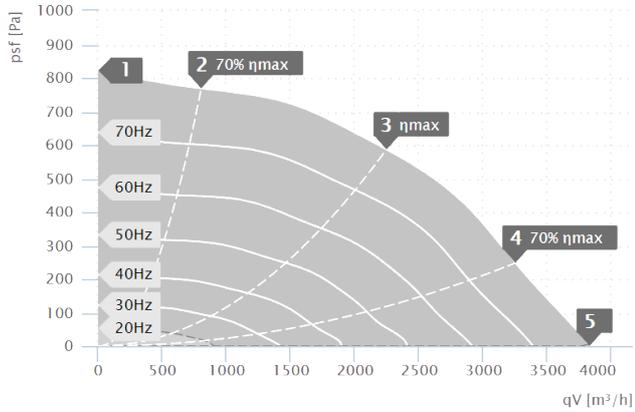

MPC 355 D4 F4 T30

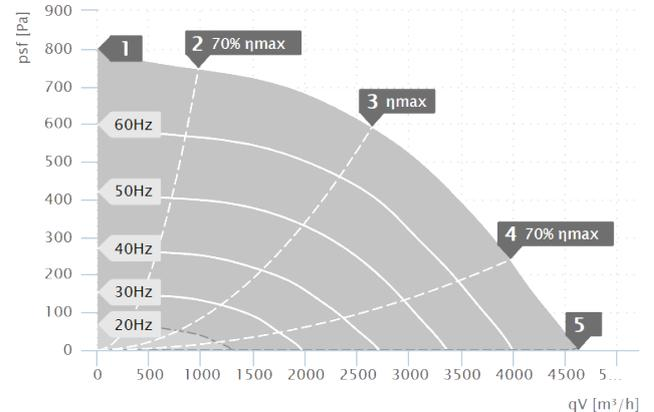

MPC 400 D4 F4 T30

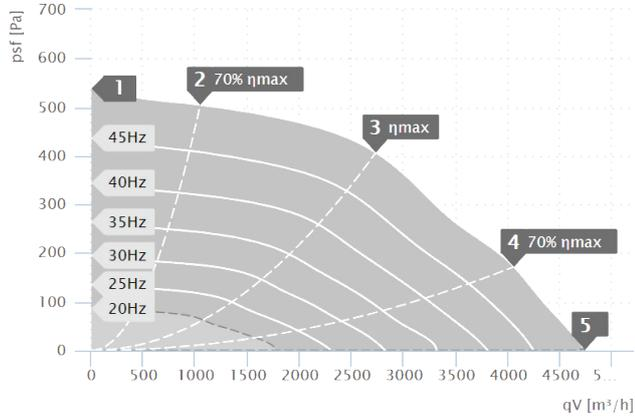

MPC 450 D4 F4 T30

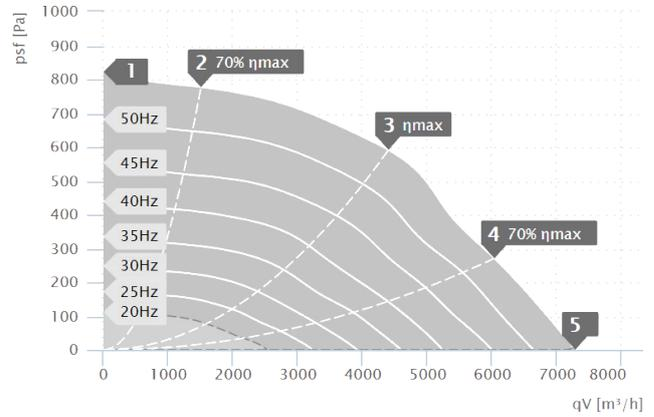

COURBES DE SELECTION MPC (REJET 3 ORIENTATIONS) (MOTEUR INTEGRE) (SUITE)

MPC 500 D4 F4 T30

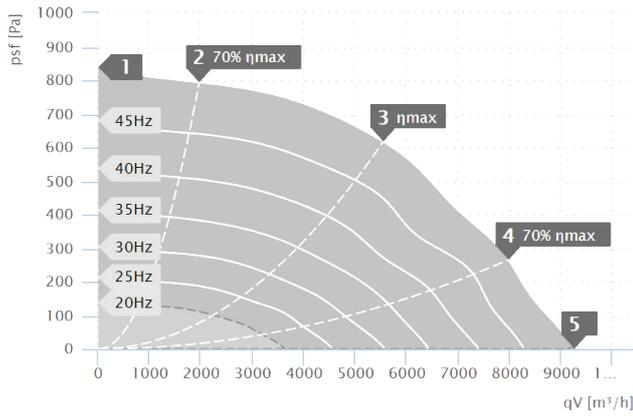

MPC 560 D4 F4 T30

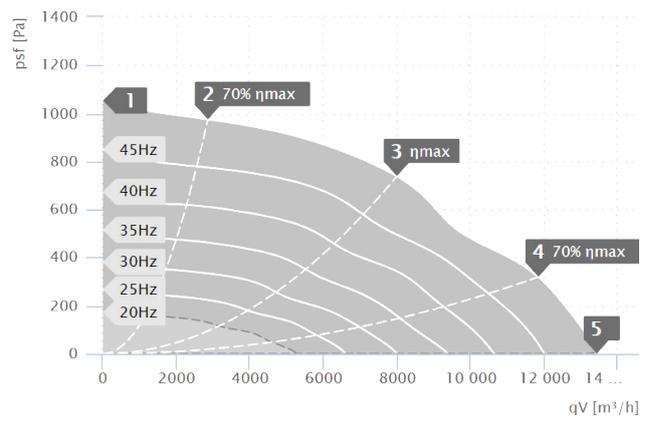

COURBES DE SELECTION MPC I (REJET EN LIGNE) (MOTEUR EXTERIEUR, HORS FLUX)

MPC 225 D2 F4 TI 30

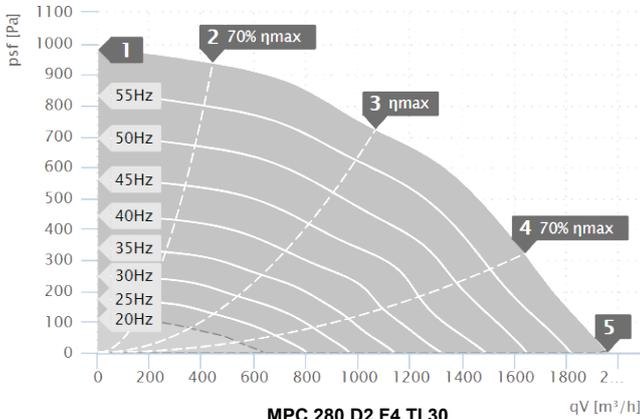

MPC 250 D2 F4 TI 30

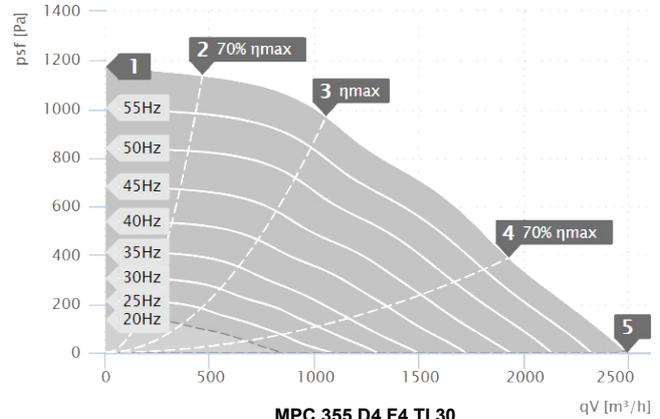

MPC 280 D2 F4 TI 30

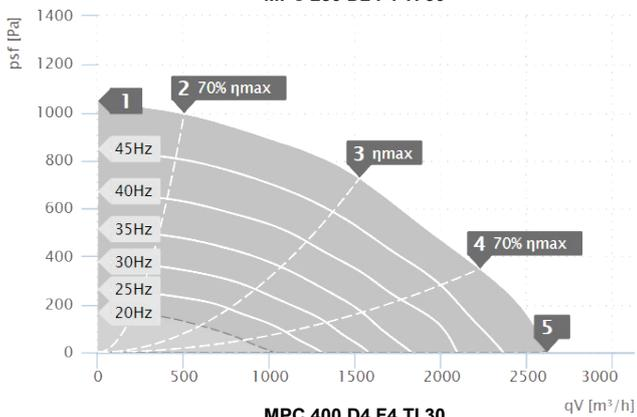

MPC 355 D4 F4 TI 30

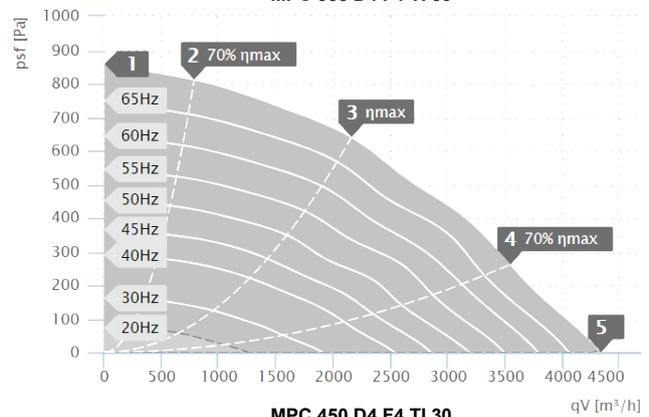

MPC 400 D4 F4 TI 30

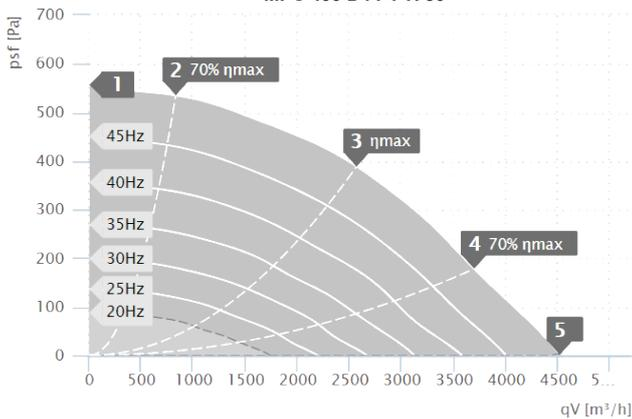

MPC 450 D4 F4 TI 30

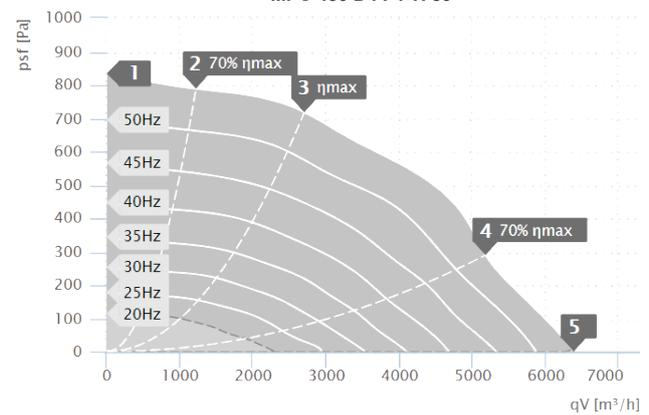

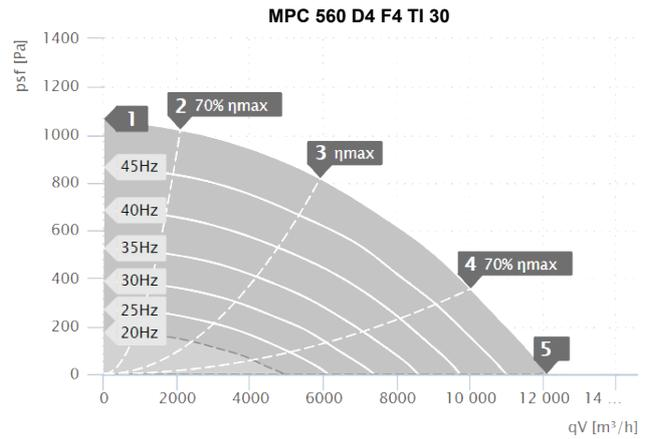
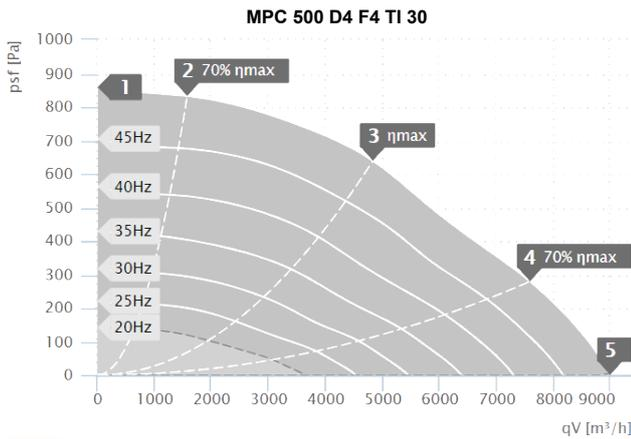

PRIX



MPC

Modèle MPC - Rejet 3 orientations (moteur intégré)			
Code	Modèle	Descriptif	Prix
RUK146426	MPC 225 D2 F4 T 30	Caisson 400°C 2H	1460,00
RUK146434	MPC 250 D2 F4 T 30	Caisson 400°C 2H	1330,00
RUK146443	MPC 280 D2 F4 T 30	Caisson 400°C 2H	1343,00
RUK146446	MPC 315 D2 F4 T 30	Caisson 400°C 2H	1483,00
RUK146453	MPC 315 D4 F4 T 30	Caisson 400°C 2H	1503,00
RUK146465	MPC 355 D4 F4 T 30	Caisson 400°C 2H	1833,00
RUK146472	MPC 400 D4 F4 T 30	Caisson 400°C 2H	1884,00
RUK146474	MPC 450 D4 F4 T 30	Caisson 400°C 2H	1986,00
RUK146476	MPC 500 D4 F4 T 30	Caisson 400°C 2H	2052,00
RUK146478	MPC 560 D4 F4 T 30	Caisson 400°C 2H	3088,00



MPC TI

Modèle MPC I - Rejet en ligne (moteur extérieur, hors flux)			
Code	Modèle	Descriptif	Prix
RUK146661	MPCI 225 D2 F4 T I 30	Caisson 400°C 2H	1300,00
RUK146665	MPCI 250 D2 F4 T I 30	Caisson 400°C 2H	1314,00
RUK146669	MPCI 280 D2 F4 T I 30	Caisson 400°C 2H	1341,00
RUK146675	MPCI 355 D4 F4 T I 30	Caisson 400°C 2H	1839,00
RUK146679	MPCI 400 D4 F4 T I 30	Caisson 400°C 2H	1893,00
RUK146696	MPCI 450 D4 F4 T I 30	Caisson 400°C 2H	2060,00
RUK146700	MPCI 500 D4 F4 T I 30	Caisson 400°C 2H	2575,00
RUK146711	MPCI 560 D4 F4 T I 30	Caisson 400°C 2H	3096,00

ACCESSOIRES - DISJONCTEURS

MS



DISJONCTEUR PROTECTEUR
Montage apparent
U_{max} = 400V, 50/60 Hz
IP 55

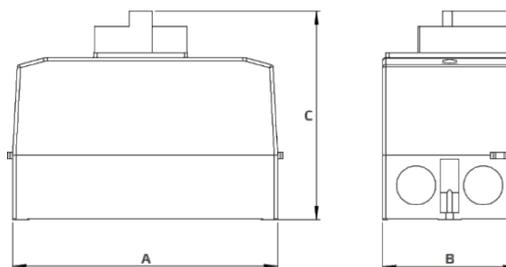

Code	Modèle	Pôles	Compatibilité modèles		Contacts principaux	Puiss. max (kW)	Interrupteur surcharge (A)	Dimensions (mm)			Poids (Kg)	Prix
					à fermeture			A	B	C		
RUK140407	MS01	3	MPC	225, 250, 280, 315 D4, 355, 400	3	0,55	1 / 1,5	158	80	126	0,6	176,00
			MPC I	255, 250, 280, 355, 400								
RUK140409	MS02	3	MPC	315 D2, 450, 500	3	1,5	2,5 / 4	158	80	126	0,6	188,00
			MPC I	400, 500								
RUK140411	MS03	3	MPC	560	3	2,2	4 / 6,3	158	80	126	0,6	176,00
			MPC I	560								

ACCESSOIRES - CONVERTISSEUR DE FREQUENCES



FU

CONVERTISSEUR DE FREQUENCES

Tensions d'alimentation : 400V 3~ 50 / 60 Hz
Tensions de sortie : 0 - 400V 3~
Régulation continue de la vitesse de rotation
Protection du moteur / du convertisseur
Filtre antiparasite intégré / Classe A
Plage de température : - 10°C / + 40 °C

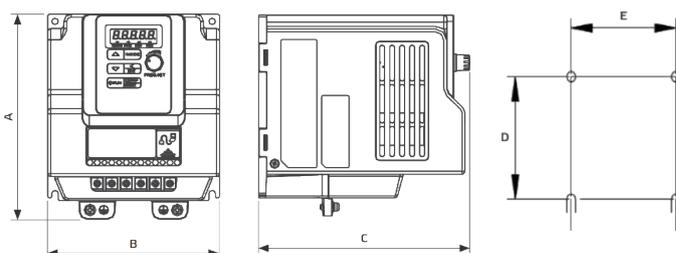

Pour modèle MPC – Rejet 3 orientations

Code	Modèle	Caractéristiques			Dimensions (mm)					Poids (Kg)	Prix
		Compatibilité modèles	Intensité (A)	Puissance (kW)	A	B	C	D	E		
RUK141858	FU07520	MPC 225 D2 F4 T 30	2,3	0,75	144	118	150	121	108	1,5	727,00
RUK141859	FU07521	MPC 250 D2 F4 T 30	2,3	0,75	144	118	150	121	108	1,5	727,00
RUK141860	FU07522	MPC 280 D2 F4 T 30	2,3	0,75	144	118	150	121	108	1,5	727,00
RUK141861	FU1514	MPC 315 D2 F4 T 30	3,8	1,5	144	118	150	121	108	1,5	677,00
RUK141840	FU07511	MPC 315 D4 F4 T 30	4,3	0,75	141	72	141	122	61	1,0	442,00
RUK141863	FU07524	MPC 355 D4 F4 T 30	2,3	0,75	144	118	150	121	108	1,5	727,00
RUK141864	FU07525	MPC 400 D4 F4 T 30	2,3	0,75	144	118	150	121	108	1,5	727,00
RUK141865	FU1515	MPC 450 D4 F4 T 30	3,8	1,5	144	118	150	121	108	1,5	677,00
RUK141866	FU1516	MPC 500 D4 F4 T 30	3,8	1,5	144	118	150	121	108	1,5	677,00
RUK141867	FU2214	MPC 560 D4 F4 T 30	5,2	2,2	144	118	150	121	108	1,5	722,00

Pour modèle MPC I – Rejet en ligne

Code	Modèle	Caractéristiques			Dimensions (mm)					Poids (Kg)	Prix
		Compatibilité modèles	Intensité (A)	Puissance (kW)	A	B	C	D	E		
RUK141836	FU07508	MPCI 225 D2 F4 T I 30	4,3	0,75	141	72	141	122	61	1,0	442,00
RUK141837	FU07509	MPCI 250 D2 F4 T I 30	4,3	0,75	141	72	141	122	61	1,0	442,00
RUK141838	FU07510	MPCI 280 D2 F4 T I 30	4,3	0,75	141	72	141	122	61	1,0	442,00
RUK141841	FU07512	MPCI 355 D4 F4 T I 30	4,3	0,75	141	72	141	122	61	1,0	442,00
RUK141842	FU07513	MPCI 400 D4 F4 T I 30	4,3	0,75	141	72	141	122	61	1,0	442,00
RUK141843	FU1509	MPCI 450 D4 F4 T I 30	7,5	1,5	144	118	150	121	108	1,5	529,00
RUK141844	FU1510	MPCI 500 D4 F4 T I 30	7,5	1,5	144	118	150	121	106	1,5	529,00
RUK141845	FU2210	MPCI 560 D4 F4 T I 30	10,5	2,2	144	118	150	121	108	1,5	679,00



PRESENTATION

ALVYRAL H90



ALVYRAL V90



MODÈLE : ALVYRAL ... 90
 Modèle Taille Version V ou H

DESCRIPTION

Composée de 8 modèles, elle couvre des débits de 200 à 19 000 m³/h dans de nombreuses configurations. Pour des pressions de 50 à 1100Pa, turbine à réaction.

Installation possible avec axe moteur en position verticale (H90) ou horizontale (V90).

Accès aisé à tous les éléments internes.

APPLICATIONS

Ces caissons d'extraction sont destinés à l'extraction d'air des cuisines professionnelles et tous les autres locaux (tertiaires, industriels...) ayant besoin d'une ventilation et/ou de désenfumage.

En standard, le caisson est proposé :

- Manchette lisse de raccordement au refolement.
- Aspiration et refolement à 90°.
- Version avec capot moteur simple paroi en acier galvanisé.
- Moteur à bride IP55 classe F, hors du flux d'air et ventilé (pour les caissons avec capot moteur).

Monophasé 230V, 1 vitesse

- Triphasé 230 / 400V, 1 vitesse.
- Triphasé 400V, 2 vitesses "Dalhander" (rapport 1/2) ou "bobinages" séparés (rapport 2/3-1/3).

CONSTRUCTION

L'enveloppe est constituée de panneaux en acier galvanisé simple paroi (isolation double paroi en option) avec trappe d'accès sur une face.

Turbine simple ouïe à réaction en acier galvanisé.

En orientation H90, les pieds et les plots sont intégrés de série.

CAPOT MOTEUR :

En option, possibilité d'équiper le caisson avec 2 types de capot moteur :

- Capot moteur ouvert
- Capot moteur fermé



Capot moteur ouvert



Capot moteur fermé

DIMENSIONS

ALVIRAL H 90

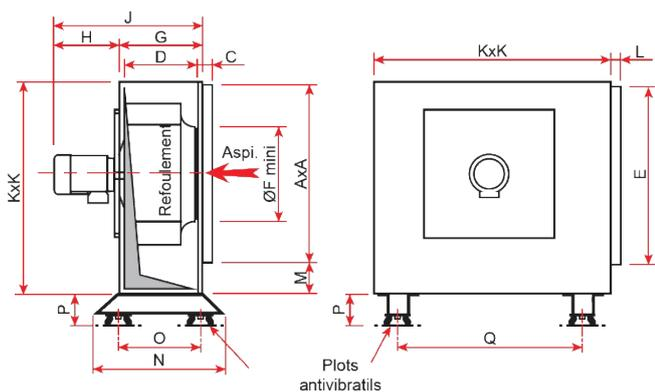

ALVIRAL V 90

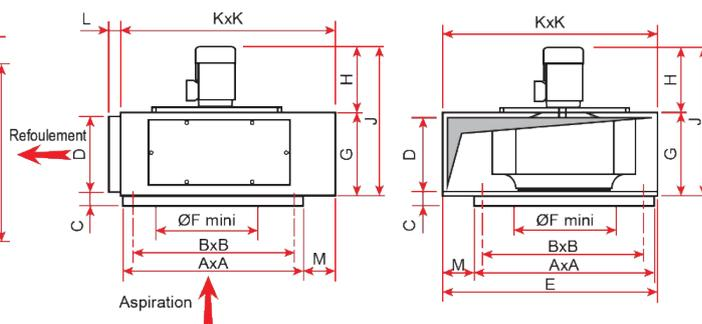

Taille	A (mm)	B (mm)	C (mm)	D* (mm)	E* (mm)	F (mm)	G (mm)	H** (mm)	J** (mm)	K (mm)	L (mm)	M (mm)	N (mm)	O (mm)	P (mm)	Q (mm)
036	445	395	25	200	542	315	204	235	439	545	54	90	290	235	79	285
040	565	515	30	247	662	400	250	247	497	665	54	90	340	285	79	405
045	565	515	30	260	662	400	263	272	535	665	54	90	340	285	79	405
050	565	515	30	298	662	400	302	312	614	665	54	90	340	285	79	405
056	800	740	35	358	947	500	361	338	699	350	54	140	450	395	79	610
063	800	740	35	382	947	500	385	338	823	950	54	140	450	395	79	610
071	910	850	40	451	1056	630	454	336	790	1060	54	140	500	430	99	720
080	910	850	40	488	1056	630	491	431	922	1060	54	140	500	430	99	720

*Manchette de raccordement refolement

**Côtes avec hauteur de moteur maximum

COURBES DE SELECTION

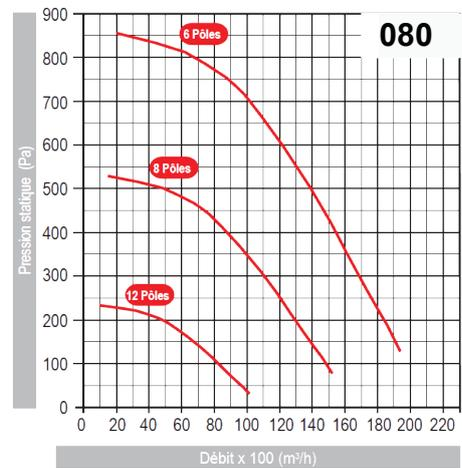
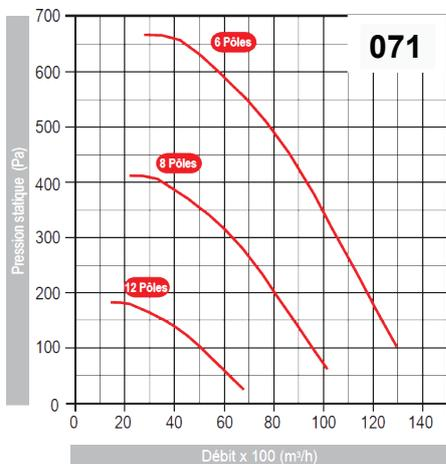
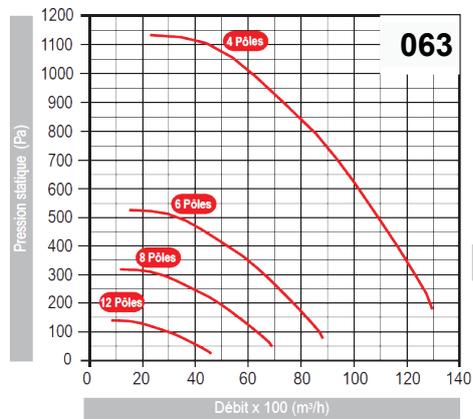
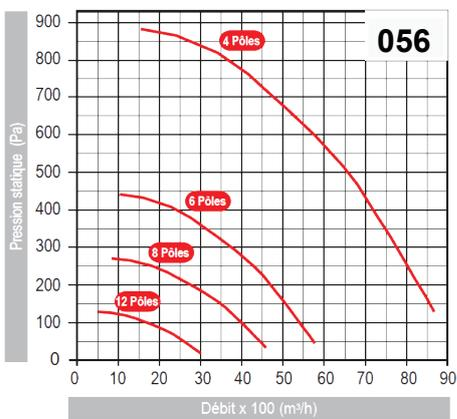
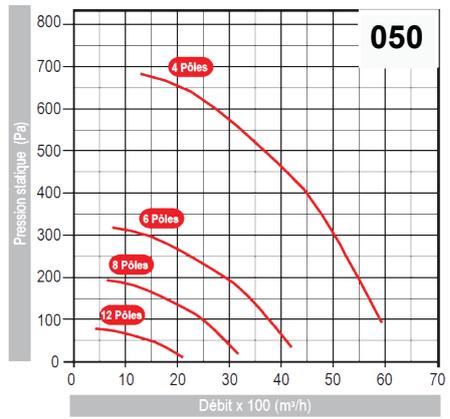
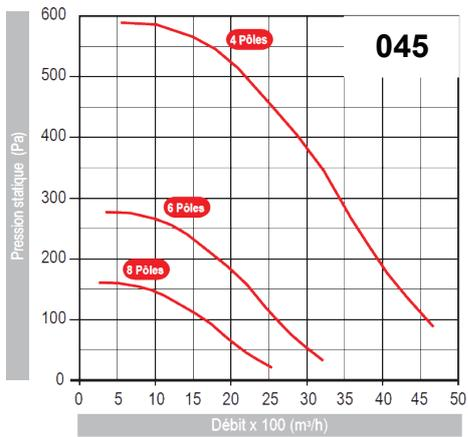
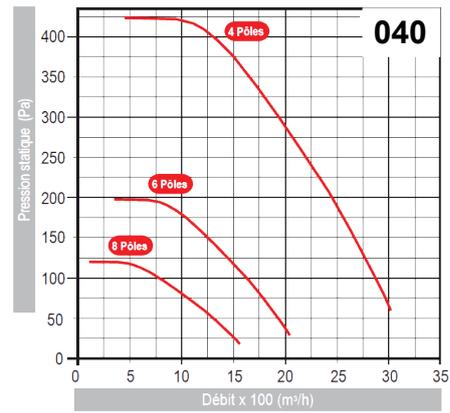
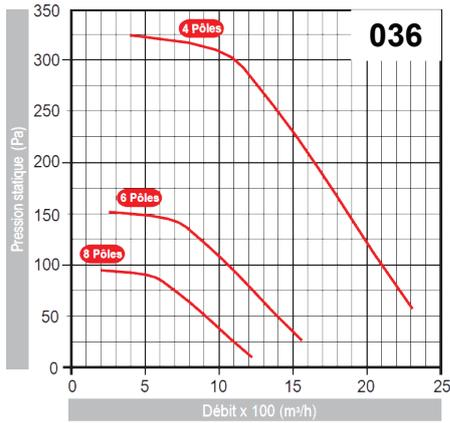

CARACTERISTIQUES TECHNIQUES

	Vitesse rotation (Tr/min)	Puissance (kW)	Intensité (A)			Poids (kg)		Type auto- transformateur 5 vitesses ¹	Variateur de fréquence IP55	
			Mono 230V	Tri 230V	Tri 400V	Sans capot	Avec capot		Mono 230V*	Tri 400 V
1 VITESSE – MONOPHASE 230V										
O36 - 4 MV	1500	0,25	2,4	-	-	27	35	AUTO5M	-	-
O40 - 4 MV	1500	0,37	2,7	-	-	35	49	AUTO5M	-	-
O45 - 4 MV	1500	0,75	5,3	-	-	44	58	AUTO7,5M	-	-
O45 - 6 MV	1000	0,26	2,1	-	-	39	53	AUTO5M	-	-
O50 - 4 MV	1500	1,1	7,2	-	-	52	66	AUTO7,5M	-	-
O50 - 6 MV	1000	0,37	3,1	-	-	46	60	AUTO5M	-	-
O56 - 6 MV	1000	0,75	5,1	-	-	-	-	-	-	-
1 VITESSE – TRIPHASE 230/400V										
O36 - 4 TV	1500	0,25	-	1,36	0,78	26	34	-	5A / 1,1kW	1,8A / 0,55kW
O36 - 6 TV	1000	0,25	-	1,77	1,02	27	35	-	5A / 1,1kW	1,8A / 0,55kW
O40 - 4 TV	1500	0,37	-	1,84	1,06	33	47	-	5A / 1,1kW	1,8A / 0,55kW
O40 - 6 TV	1000	0,25	-	1,77	1,02	34	48	-	5A / 1,1kW	1,8A / 0,55kW
O45 - 4 TV	1500	0,75	-	2,83	1,63	41	55	-	5A / 1,1kW	3,4A / 1,1kW
O45 - 6 TV	1000	0,37	-	1,83	1,05	39	53	-	5A / 1,1kW	1,8A / 0,55kW
O50 - 4 TV	1500	1,1	-	4,17	2,4	49	63	-	5A / 1,1kW	3,4A / 1,1kW
O50 - 6 TV	1000	0,37	-	1,83	1,05	45	59	-	5A / 1,1kW	1,8A / 0,55kW
O56 - 4 T	1500	2,2	-	8,07	4,64	115	138	-	11A / 2,2kW	7,3A / 3kW
O56 - 6 TV	1000	0,75	-	3,39	1,95	106	129	-	5A / 1,1kW	3,4A / 1,1kW
O56 - 8 TV	750	0,37	-	2,42	1,39	109	132	-	5A / 1,1kW	1,8A / 0,55kW
O63 - 4 T	1500	3	-	10,70	6,17	131	154	-	-	7,3A / 3kW
O63 - 6 TV	1000	1,5	-	6,45	3,71	127	148	-	8A / 1,5kW	4,8A / 1,5kW
O63 - 8 TV	750	0,75	-	4,10	2,36	128	149	-	5A / 1,1kW	3,4A / 1,1kW
O71 - 6 T	1000	2,2	-	10,30	5,94	150	191	-	11A / 2,2kW	7,3A / 3kW
O71 - 8 TV	750	1,1	-	5,93	3,41	145	186	-	8A / 1,5kW	3,4A / 1,1kW
O80 - 6 T	1000	4	-	16,50	9,46	195	236	-	-	9,2A / 4kW
O80 - 8 T	750	2,2	-	9,46	5,44	186	227	-	11A / 2,2kW	7,3A / 3kW
2 VITESSES – TRIPHASE 400V ALV2417FSR										
O36 - 4/8 T	1500/750	0,37/0,08	-	-	1,83/0,52	27	35	-	-	-
O40 - 4/8 T	1500/750	0,37/0,08	-	-	1,83/0,52	34	48	-	-	-
O45 - 4/8 T	1500/750	0,8/0,2	-	-	1,99/0,88	42	56	-	-	-
O45 - 6/8 T	1000/750	0,25/0,12	-	-	1,04/0,94	39	53	-	-	-
O50 - 4/6 T	1500/1000	1,1/0,3	-	-	2,92/1,51	53	67	-	-	-
O50 - 4/8 T	1500/750	1,2/0,3	-	-	2,92/1,29	53	67	-	-	-
O50 - 6/8 T	1000/750	0,37/0,2	-	-	1,51/1,06	46	60	-	-	-
O50 - 6/12 T	1000/550	0,37/0,07	-	-	1,59/0,69	50	64	-	-	-
O56 - 4/6 T	1500/1000	2,2/0,7	-	-	4,91/2,48	116	139	-	-	-
O56 - 4/8 T	1500/750	2,2/0,55	-	-	4,84/2	116	139	-	-	-
O56 - 6/8 T	1000/750	0,75/0,37	-	-	2,68/1,67	110	133	-	-	-
O56 - 6/12 T	1000/500	0,75/0,15	-	-	2,38/1,67	109	132	-	-	-
O63 - 4/6 T	1500/1000	3/1	-	-	6,85/3,86	144	167	-	-	-
O63 - 4/8 T	1500/750	2,8/0,7	-	-	6,01/2,41	133	156	-	-	-
O63 - 6/8 T	1000/750	1,5/0,75	-	-	4,03/3,18	147	170	-	-	-
O60 - 6/12 T	1000/500	1,5/0,25	-	-	4,55/1,67	129	152	-	-	-
O71 - 6/8 T	1000/750	2,2/1,3	-	-	5,96/4,36	168	209	-	-	-
O71 - 6/12 T	1000/500	2,2/0,55	-	-	5,87/2,39	157	198	-	-	-
O80 - 6/8 T	1000/750	4/1,1	-	-	11,3/4,84	204	245	-	-	-
O80 - 6/12 T	1000/500	4,0/1,0	-	-	12,6/5,13	190	231	-	-	-

M : Moteur monophasé 230V – T : moteur triphasé 400V – V : moteur à vitesse variable.

¹ Autotransformateur sans protection thermique.

* Alimentation variateur de fréquence Mono 230V – sortie variateur Tri 230V

PRIX

	ALVYRAL		Capot moteur		Commandes électriques	
	Rejet vertical	Kit rejet horizontal	Ouvert	Fermé	Standard	Avec CdP* façade
O36 - 4 MV	1412,00 ALV43SC0364MV	1651,00 ALV43SC0364MVPP	152,00 ALV4336CMO	318,00 ALV4336CM	406,00 ALV32M05	1687,00 ALV32M05FCPI
O40 - 4 MV	1694,00 ALV43SC0404MV	1939,00 ALV43SC0404MVPP	204,00 ALV434050CMO	427,00 ALV434050CM	406,00 ALV32M05	1687,00 ALV32M05FCPI
O45 - 4 MV	1926,00 ALV43SC0454MV	2171,00 ALV43SC0454MVPP	204,00 ALV434050CMO	427,00 ALV434050CM	536,00 ALV32M075	1818,00 ALV32M075FCPI
O45 - 6 MV	1971,00 ALV43SC0456MV	2217,00 ALV43SC0456MVPP	204,00 ALV434050CMO	427,00 ALV434050CM	406,00 ALV32M05	1687,00 ALV32M05FCPI
O50 - 4 MV	2302,00 ALV43SC0504MV	2547,00 ALV43SC0504MVPP	204,00 ALV434050CMO	427,00 ALV434050CM	536,00 ALV32M075	1818,00 ALV32M075FCPI
O50 - 6 MV	2291,00 ALV43SC0506MV	2536,00 ALV43SC0506MVPP	204,00 ALV434050CMO	427,00 ALV434050CM	406,00 ALV32M05	1687,00 ALV32M05FCPI
O56 - 6 MV	2918,00 ALV43SC0566MV	3171,00 ALV43SC0566MVPP	275,00 ALV435663CMO	544,00 ALV435663CM	536,00 ALV32M075	1818,00 ALV32M075FCPI

MOTEUR 1 VITESSE TRI 230V/400V – MOTEUR 1 VITESSE TRI 230V/400V A VITESSE VARIABLE

	ALVYRAL		Capot moteur		Variateur de fréquence IP 55			
	Rejet vertical	Kit rejet horizontal	Ouvert	Fermé	230V	230V CdP* façade	Tri 400V	Tri 400V Cdp* façade
O36-4TV	1094,00 ALV43SC0364TV	1333,00 ALV43SC0364TVPP	152,00 ALV4336CMO	318,00 ALV4336CM	1355,00 ALV35MO0115	1725,00 ALV35MO0115D	1496,00 ALV35TO0055	1866,00 ALV35TO0055D
O36-6TV	1109,00 ALV43SC0366TV	1348,00 ALV43SC0366TVPP	152,00 ALV4336CMO	318,00 ALV4336CM	1355,00 ALV35MO0115	1725,00 ALV35MO0115D	1496,00 ALV35TO0055	1866,00 ALV35TO0055D
O40-4TV	1382,00 ALV43SC0404TV	1627,00 ALV43SC0404TVPP	204,00 ALV434050CMO	427,00 ALV434050CM	1355,00 ALV35MO0115	1725,00 ALV35MO0115D	1496,00 ALV35TO0055	1866,00 ALV35TO0055D
O40-6TV	1382,00 ALV43SC0406TV	1627,00 ALV43SC0406TVPP	204,00 ALV434050CMO	427,00 ALV434050CM	1355,00 ALV35MO0115	1725,00 ALV35MO0115D	1496,00 ALV35TO0055	1866,00 ALV35TO0055D
O45-4TV	1557,00 ALV43SC0454TV	1848,00 ALV43SC0454TVPP	204,00 ALV434050CMO	427,00 ALV434050CM	1355,00 ALV35MO0115	1725,00 ALV35MO0115D	1567,00 ALV35TO0115	1935,00 ALV35TO0115D
O45-6TV	1477,00 ALV43SC0456TV	1722,00 ALV43SC0456TVPP	204,00 ALV434050CMO	427,00 ALV434050CM	1355,00 ALV35MO0115	1725,00 ALV35MO0115D	1496,00 ALV35TO0055	1866,00 ALV35TO0055D
O50-4TV	1842,00 ALV43SC0504TV	2087,00 ALV43SC0504TVPP	204,00 ALV434050CMO	427,00 ALV434050CM	1475,00 ALV35MO0155	1845,00 ALV35MO0155D	1567,00 ALV35TO0115	1935,00 ALV35TO0115D
O50-6TV	1731,00 ALV43SC0506TV	1977,00 ALV43SC0506TVPP	204,00 ALV434050CMO	427,00 ALV434050CM	1355,00 ALV35MO0115	1725,00 ALV35MO0115D	1496,00 ALV35TO0055	1866,00 ALV35TO0055D
O56-4T	2412,00 ALV43SC0564T	2666,00 ALV43SC0564TPP	275,00 ALV435663CMO	544,00 ALV435663CM	1722,00 ALV35MO0225	2092,00 ALV35MO0225D	1998,00 ALV35TO0305	2369,00 ALV35TO0305D
O56-6TV	2203,00 ALV43SC0566TV	2457,00 ALV43SC0566TVPP	275,00 ALV435663CMO	544,00 ALV435663CM	1355,00 ALV35MO0115	1725,00 ALV35MO0115D	1567,00 ALV35TO0115	1935,00 ALV35TO0115D
O56-8TV	2319,00 ALV43SC0568TV	2572,00 ALV43SC0568TVPP	275,00 ALV435663CMO	544,00 ALV435663CM	1355,00 ALV35MO0115	1725,00 ALV35MO0115D	1496,00 ALV35TO0055	1866,00 ALV35TO0055D
O63-4T	2905,00 ALV43SC0634T	3158,00 ALV43SC0634TPP	275,00 ALV435663CMO	544,00 ALV435663CM	-	-	1998,00 ALV35TO0305	2369,00 ALV35TO0305D
O63-6TV	2801,00 ALV43SC0636TV	3054,00 ALV43SC0636TVPP	275,00 ALV435663CMO	544,00 ALV435663CM	1475,00 ALV35MO0155	1845,00 ALV35MO0155D	1757,00 ALV35TO0155	2126,00 ALV35TO0155D
O63-8TV	3203,00 ALV43SC0638TV	3457,00 ALV43SC0638TVPP	275,00 ALV435663CMO	544,00 ALV435663CM	1355,00 ALV35MO0115	1725,00 ALV35MO0115D	1567,00 ALV35TO0115	1935,00 ALV35TO0115D
O71-6T	3265,00 ALV43SC0716T	3583,00 ALV43SC0716TPP	376,00 ALV437180CMO	731,00 ALV437180CM	1722,00 ALV35MO0225	2092,00 ALV35MO0225D	1998,00 ALV35TO0305	2369,00 ALV35TO0305D
O71-8TV	3203,00 ALV43SC0718TV	3522,00 ALV43SC0718TVPP	376,00 ALV437180CMO	731,00 ALV437180CM	1475,00 ALV35MO0155	1845,00 ALV35MO0155D	1567,00 ALV35TO0115	1935,00 ALV35TO0115D
O80-6T	3693,00 ALV43SC0806T	4011,00 ALV43SC0806TPP	376,00 ALV437180CMO	731,00 ALV437180CM	-	-	2282,00 ALV35TO0405	2649,00 ALV35TO0405D
O80-8T	3956,00 ALV43SC0808T	4275,00 ALV43SC0808TPP	376,00 ALV437180CMO	731,00 ALV437180CM	1722,00 ALV35MO0225	2092,00 ALV35MO0225D	1998,00 ALV35TO0305	2369,00 ALV35TO0305D

OPTIONS

Sectionneuer Cadenassable & Coup de poing déporté

Code	Descriptif	Prix
ALV34T04MCT	Sectionneuer cadenassable monté d'usine	173,00
ALV35CDPVFIP55	Coup de poing déporté	370,00

GAMME: ALVYRAL (SUITE)



PRIX (SUITE)

MOTEUR 2 VITESSES DAHLANDER (RAPPORT 1/2) TRI 400V
MOTEUR 2 VITESSES BOBINAGES SÉPARÉS (RAPPORT 2/3 – 1/3) TRI 400V

	ALVYRAL		Capot moteur	
	Rejet vertical	Kit rejet horizontal	Ouvert	Fermé
O36 - 4/8 T	1304,00 ALV43SC03648T	1543,00 ALV43SC03648TPP	152,00 ALV4336CMO	318,00 ALV4336CM
O40 - 4/8 T	1572,00 ALV43SC04048T	1817,00 ALV43SC04048TPP	204,00 ALV434050CMO	427,00 ALV434050CM
O45 - 4/8 T	1767,00 ALV43SC04548T	2013,00 ALV43SC04548TPP	204,00 ALV434050CMO	427,00 ALV434050CM
O45 - 6/8 T	1926,00 ALV43SC04568T	2171,00 ALV43SC04568TPP	204,00 ALV434050CMO	427,00 ALV434050CM
O50 - 4/6 T	2291,00 ALV43SC05046T	2536,00 ALV43SC05046TPP	204,00 ALV434050CMO	427,00 ALV434050CM
O50 - 4/8 T	2087,00 ALV43SC05048T	2332,00 ALV43SC05048TPP	204,00 ALV434050CMO	427,00 ALV434050CM
O50 - 6/8 T	2013,00 ALV43SC05068T	2258,00 ALV43SC05068TPP	204,00 ALV434050CMO	427,00 ALV434050CM
O50 - 6/12 T	2203,00 ALV43SC050612T	2448,00 ALV43SC050612TPP	204,00 ALV434050CMO	427,00 ALV434050CM
O56 - 4/6 T	2905,00 ALV43SC05646T	3158,00 ALV43SC05646TPP	275,00 ALV435663CMO	544,00 ALV435663CM
O56 - 4/8 T	2629,00 ALV43SC05648T	2882,00 ALV43SC05648TPP	275,00 ALV435663CMO	544,00 ALV435663CM
O56 - 6/8 T	2744,00 ALV43SC05668T	2997,00 ALV43SC05668TPP	275,00 ALV435663CMO	544,00 ALV435663CM
O56 - 6/12 T	2801,00 ALV43SC056612T	3054,00 ALV43SC056612TPP	275,00 ALV435663CMO	544,00 ALV435663CM
O63 - 4/6 T	3503,00 ALV43SC06346T	3756,00 ALV43SC06346TPP	275,00 ALV435663CMO	544,00 ALV435663CM
O63 - 4/8 T	3224,00 ALV43SC06348T	3477,00 ALV43SC06348TPP	275,00 ALV435663CMO	544,00 ALV435663CM
O63 - 6/8 T	3631,00 ALV43SC06368T	3884,00 ALV43SC06368TPP	275,00 ALV435663CMO	544,00 ALV435663CM
O63 - 6/12 T	3151,00 ALV43SC063612T	3404,00 ALV43SC063612TPP	275,00 ALV435663CMO	544,00 ALV435663CM
O71 - 6/8 T	4307,00 ALV43SC07168T	4626,00 ALV43SC07168TPP	376,00 ALV437180CMO	731,00 ALV437180CM
O71 - 6/12 T	3804,00 ALV43SC071612T	4122,00 ALV43SC071612TPP	376,00 ALV437180CMO	731,00 ALV437180CM
O80 - 6/8 T	4931,00 ALV43SC08068T	5249,00 ALV43SC08068TPP	376,00 ALV437180CMO	731,00 ALV437180CM
O80 - 6/12 T	4773,00 ALV43SC080612T	5091,00 ALV43SC080612TPP	376,00 ALV437180CMO	731,00 ALV437180CM

DIMENSIONS CAPOTS

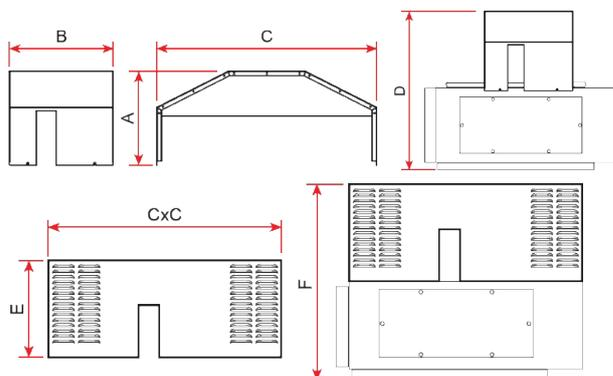
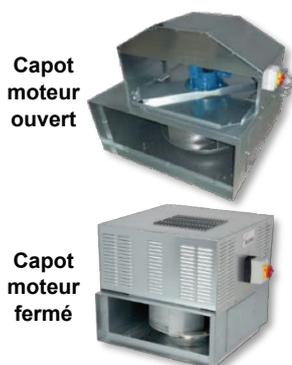

Taille	A	B	C	D	E	F
036	314	350	545	527	291	520
040	374	400	665	639	351	631
045	374	400	665	652	351	644
050	374	400	665	690	351	683
056	414	450	950	794	391	787
063	414	450	950	828	391	811
071	504	500	1060	982	481	975
080	504	500	1060	1019	481	1012

ACCESSOIRES

Capots de refoulement

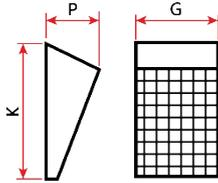

Compatible H90

Code	Taille	G	K	P	H90 Prix
ALV4336CRA	036	204	545	150	138,00
ALV4340CRA	040	250	665	200	152,00
ALV4345CRA	045	263	665	200	152,00
ALV4350CRA	050	302	665	200	152,00
ALV4356CRA	056	361	950	300	165,00
ALV4363CRA	063	385	950	300	165,00
ALV4371CRA	071	454	1060	400	253,00
ALV4380CRA	080	491	1060	400	253,00

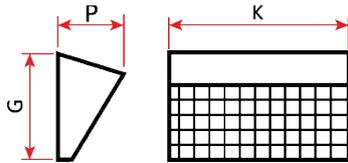

Compatible V90

Code	Taille	G	K	P	V90 Prix
ALV4336CRV	036	204	545	150	138,00
ALV4340CRV	040	250	665	200	152,00
ALV4345CRV	045	263	665	200	152,00
ALV4350CRV	050	302	665	200	152,00
ALV4356CRV	056	361	950	300	165,00
ALV4363CRV	063	385	950	300	165,00
ALV4371CRV	071	454	1060	400	253,00
ALV4380CRV	080	491	1060	400	253,00

Platine Virole



Compatible H90

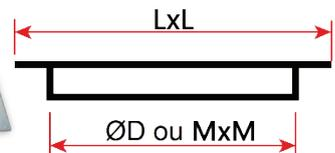

Code	Taille	Ø D maxi	L	M	Prix	
ALV412836PV355	ALV412836PV	036	355	425	370x370	115,00
ALV414050PV450	ALV414050PV	040/045/050	450	545	490x490	130,00
ALV415663PV630	ALV415663PV	056/063	710	780	700x700	146,00
ALV417180PV800	ALV417180PV	071/080	800	890	800x800	181,00

Costière Souche maçonnée



Compatible V90

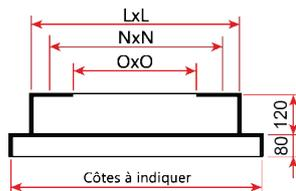

Code	Taille	L	N	O	Prix
ALV412836SM	036	425	395	365	617,00
ALV414050SM	040/045/050	545	515	485	673,00
ALV415663SM	056/063	780	740	700	731,00
ALV417180SM	071/080	890	850	810	825,00



Compatible H90 / V90

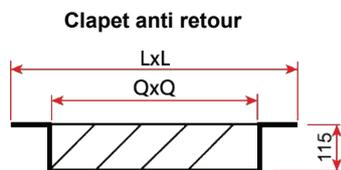

Compatible V90

Costière toit plat

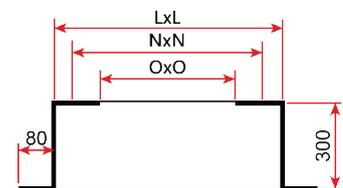

Code	Taille	A	B	C
ALV412836AR	032/036	425	395	300
ALV414050AR	040/045/050	545	515	400
ALV415663AR	056/063	780	740	500
ALV417180AR	071/080	890	850	650

Code	Taille	L	N	O	Prix
ALV412836CP	036	425	395	365	399,00
ALV414050CP	040/045/050	545	515	485	427,00
ALV415663CP	056/063	780	740	700	472,00
ALV417180CP	071/080	890	850	810	536,00



PRESENTATION

PYRAL A



DESCRIPTION

L'enveloppe est constituée de panneaux autoporteurs en acier galvanisé.
 Les panneaux latéraux sont fixés par des verrous quart de tour, permettant l'accès au groupe moto-ventilateur. Isolation double paroi en option.
 En standard, le caisson est proposé :
 - Manchette lisse de raccordement à l'aspiration et au refoulement.
 - Pieds supports en acier galvanisé permettant la fixation au sol ou le montage de plots anti-vibratiles.
 - "Aspiration et refoulement" en ligne et servitude droite (refoulement du ventilateur vertical et/ou servitude gauche sur demande).

Installation possible en position verticale sur les PYRAL 2500 - 3500.

CONSTRUCTION

Turbine double ouïe à action en acier galvanisé.
 Moteur à pattes IP55 classe F, intégré dans l'enveloppe, hors du flux d'air et ventilé.
 - Triphasé 400V, 1 vitesse, haute efficacité IE2.
 - Triphasé 400V, 2 vitesses Dalhander (rapport 1/2) ou bobinages séparés (rapport 2/3 - 1/3) pour fonctionnement en désenfumage seul.
 Transmission par poulies et courroie(s).
 Protection par un carter en acier galvanisé.

AUTRE VARIANTE

PYRAL R : Disponible en version à réaction, nous consulter.

DIMENSIONS

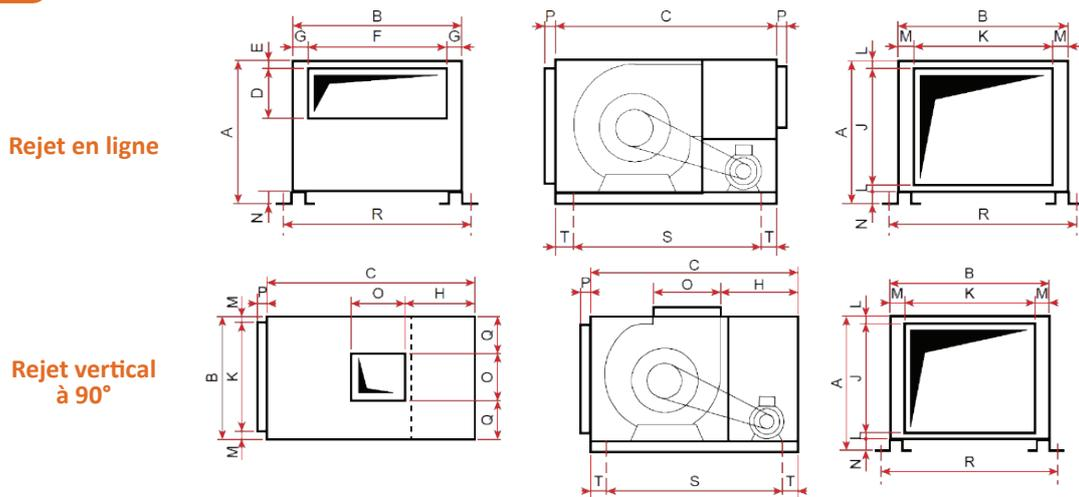

Dimensions (mm)

Taille	A	B	C	D	E	F	G	H	J	K	L	M	N	O	P	Q	R	S	T
2500	660	670	900	206	28	550	60	386	564	614	28	28	40	322	40	174	700	840	30
3500	760	840	1080	303	28	680	80	380	664	784	28	28	40	453	40	193.5	870	1020	30
4500	1120	1080	1340	435	122	860	110	490	1024	1024	28	28	40	569	40	255.5	1110	1280	30
5500	1420	1340	1700	550	177	1040	150	550	1284	1284	28	28	80	715	40	312.5	1320	1640	30

MODES D'INSTALLATION

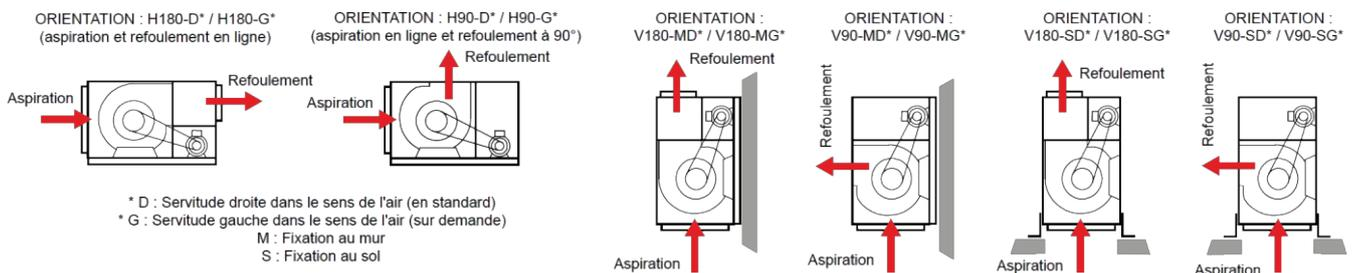

COURBES DE SELECTION

2500

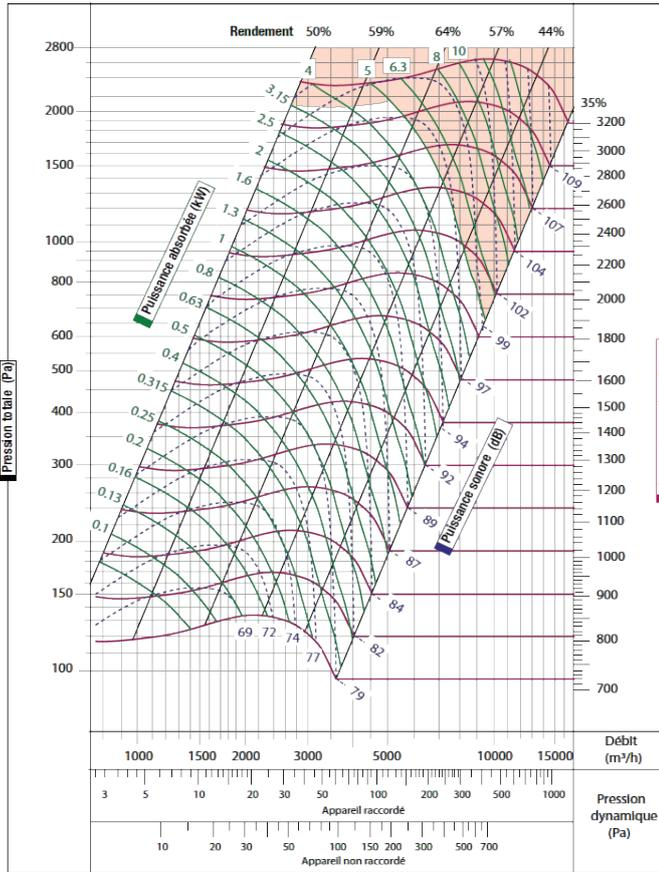

3500

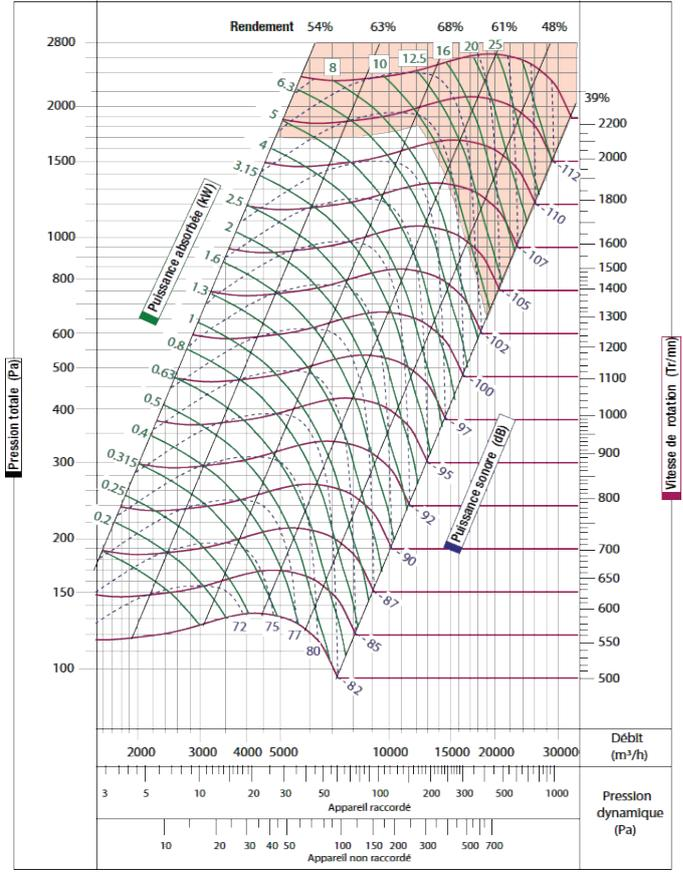

4500

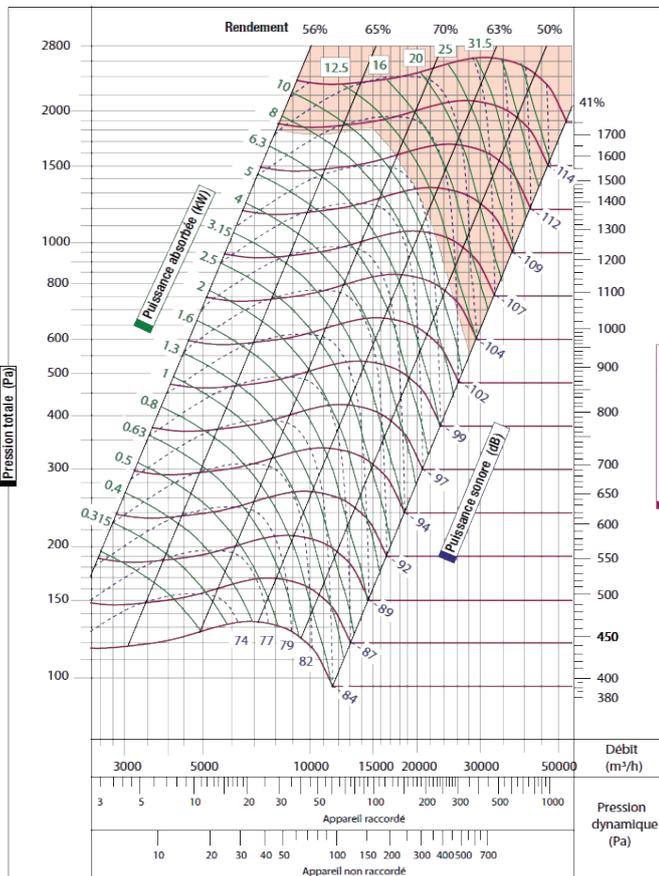

5500

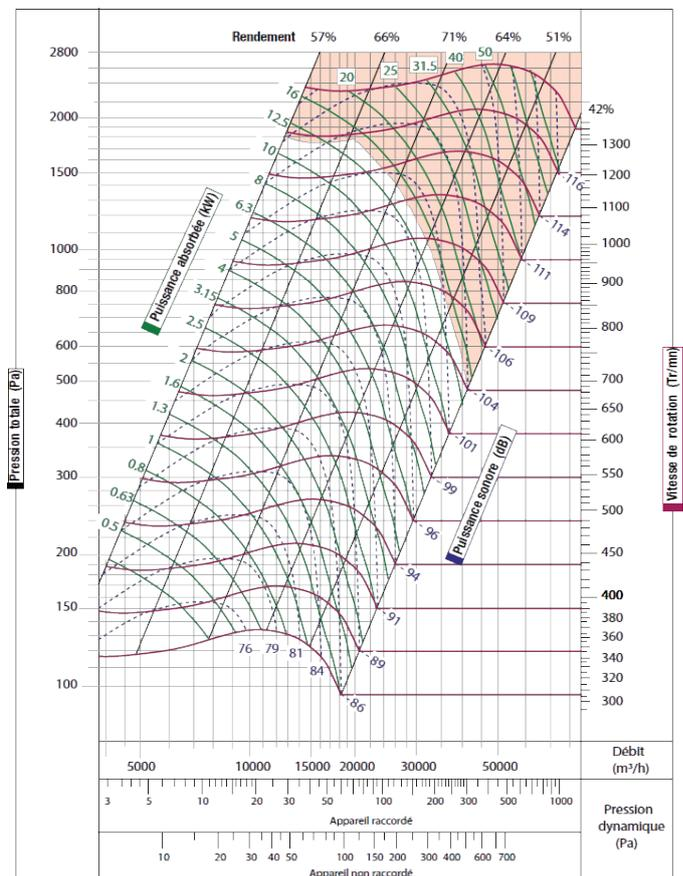



GAMME: PYRAL (SUITE)

CARACTERISTIQUES TECHNIQUES

MOTEUR 1 VITESSE - TRIPHASE - 4 POLES (1500Tr/mn) - 50Hz - AVEC PTO

Puiss. (W)	Tension (V)	Vitesse (tr/mn)	Intensité (A)	ID/IN	Rend (%)	cos φ	Type	Al.	Poids (kg)
0,37	Tri 230/400	1395	1,74/1,00 A	4,8	77,3	0,69	71	14	11
0,75	Tri 230/400	1430	2,85/1,64 A	7,0	82,5	0,80	80	19	14
1,1	Tri 230/400	1455	4,17/2,40 A	7,6	84,8	0,78	90S/L	24	19
1,5	Tri 230/400	1445	5,58/3,21 A	7,4	85,5	0,79	90S/L	24	21
2,2	Tri 230/400	1435	8,17/4,70 A	7,6	86,7	0,78	100L	28	32
3,00	Tri 230/400	1455	10,4/6,00 A	7,1	89,1	0,81	100L	28	39
4,00	Tri 230/400	1450	14,3/8,20 A	7,0	89,1	0,79	112M	28	40
5,5	Tri 230/400	1465	17,9/10,3 A	8,5	90,7	0,85	132S	38	56
7,5	Tri 230/400	1465	24,7/14,2 A	8,5	90,6	0,84	132M	38	77
11,00	Tri 400/690	1470	38,8/22,3 A	8,0	91,4	0,78	160M	42	111
15,00	Tri 400/690	1465	28,7/16,6 A	6,3	92,1	0,82	160L	42	116
18,5	Tri 400/690	1474	35,2/20,4 A	8,3	92,6	0,82	180M	48	162
22,00	Tri 400/690	1470	41,6/24,1 A	8,5	93,0	0,82	180L	48	164

MOTEUR 2 VITESSES - TRIPHASE - DALHANDER 4/8 POLES (1500/750Tr/mn) - 50Hz - AVEC PTO

ATTENTION : UTILISATION EN DESENFUMAGE SEUL (ErP 2016)

Puiss. (W)	Tension (V)	Vitesse (tr/mn)		Intensité (A)		ID/IN		Rend (%)		cos φ		Type	Al.	Poids (kg)
		GV	PV	GV	PV	GV	PV	GV	PV	GV	PV			
0.6/0.15	Tri 400	1440	710	1,76	0,76	5,5	3,1	68,5	46	0,72	0,62	80	19	14,8
0.8/0.2	Tri 400	1415	690	1,99	0,884	4,7	2,7	70	49,5	0,83	0,66	80	19	14,8
1.2/0.3	Tri 400	1430	705	2,92	1,29	5,5	3,1	76	57	0,78	0,59	90	24	21,1
1.6/0.4	Tri 400	1420	700	3,8	1,69	5,7	3,2	77	59	0,79	0,58	90L	24	23,3
2.2/0.55	Tri 400	1430	700	4,84	2	6,9	3,5	80	65	0,82	0,61	100L	28	29,9
2.8/0.7	Tri 400	1410	690	6,01	2,41	6	3,6	80	66,5	0,84	0,63	100	28	32,3
3.8/1	Tri 400	1440	710	8,26	2,75	7	4	80	74	0,83	0,71	112M	28	45,8
5/1.3	Tri 400	1440	730	10,4	3,5	8,5	6,2	80	76,5	0,87	0,7	132S	38	66,9
7.2/1.8	Tri 400	1440	725	14,4	4,64	8,5	6,2	83	80	0,87	0,7	132M	38	82,7
11/3	Tri 400	1455	725	21,7	7	7	4,3	86	82,5	0,85	0,75	160M	42	119
14/3.5	Tri 400	1455	725	26,5	8,45	7,2	4,2	86,5	83	0,88	0,72	160L	42	135
17/4.3	Tri 400	1475	730	33,4	12,7	8	4	89,5	84,2	0,82	0,58	180M	48	162
20/5	Tri 400	1470	730	38,6	14,1	8,8	5,1	89	82,7	0,84	0,62	180L	48	177
28/6.5	Tri 400	1480	735	52	18	7,4	3,6	91,5	87	0,85	0,6	200L	55	235

MOTEUR 2 VITESSES - TRIPHASE - DALHANDER 4/8 POLES (1500/750Tr/mn) - 50Hz - AVEC PTO

ATTENTION : UTILISATION EN DESENFUMAGE SEUL (ErP 2016)

Puiss. (W)	Tension (V) 400V	Vitesse (tr/mn)		Intensité (A)		ID/IN		Rend (%)		cos φ		Type	Al.	Poids (kg)
		GV	PV	GV	PV	GV	PV	GV	PV	GV	PV			
0,55/0,20	Tri 400	1450	970	1,75	1,05	5	3,7	65,7	46	0,69	0,6	80	19	15,6
0,75/0,25	Tri 400	1430	970	1,94	1,32	4,7	3,9	68	48	0,82	0,57	80	19	14
1,1/0,3	Tri 400	1440	970	2,92	1,51	5,4	5,1	72,5	53	0,75	0,54	90S	24	21,3
1,5/0,37	Tri 400	1440	970	3,65	1,62	5,5	4,5	75	55	0,79	0,6	90L	24	23,5
2,2/0,7	Tri 400	1430	970	4,91	2,48	6	5,5	77	68	0,84	0,6	100L	28	31,4
3/1	Tri 400	1460	985	6,85	3,86	7,6	6,2	81	68	0,78	0,55	112M	28	46
4,5/1,5	Tri 400	1465	990	10,2	5,38	7,5	7	82	76	0,78	0,53	132S	38	64,2
6/2,2	Tri 400	1465	990	13,7	6,96	7,8	7,4	82	80	0,78	0,57	132M	38	72,8
10/3,3	Tri 400	1475	975	22	8,74	7	4	87	79	0,76	0,69	160M	42	121
14/4,5	Tri 400	1470	975	28	11	7	4,5	88	79	0,82	0,75	160L	42	139
16/6,5	Tri 400	1465	980	28,4	12,5	8,5	7,6	88	86,3	0,85	0,87	180M	48	195
20/8,5	Tri 400	1465	985	34,9	16,3	9	8,7	89	87,5	0,93	0,86	180L	48	200
26/9	Tri 400	1480	990	47,7	18,6	7,5	7,5	90,5	88,5	0,87	0,79	200L	55	265



PRIX

PYRAL					Options					Accessoires		
Kw	2500	3500	4500	5500	Variateur de fréquence				CdP** déporté	Sectionneur cadenasable		
					IP55					Non monté	Monté	
					Mono 230V*	230V + CdP**	Tri 400V	Tri 400B + CdP**				
0,37	2754,00 ALV42250037T	-	-	-	1355,00 ALV35MO0115	1725,00 ALV35MO0115D	1496,00 ALV35TO0055	1866,00 ALV35TO0055D	370	146,00	334,00	
0,75	2794,00 ALV42250075T	3876,00 ALV42350075T	4897,00 ALV42450075T	-	1355,00 ALV35MO0115	1725,00 ALV35MO0115D	1567,00 ALV35TO0115	1935,00 ALV35TO0115D				
1,1	2847,00 ALV4225011T	3932,00 ALV4235011T	4984,00 ALV4245011T	-	1355,00 ALV35MO0115	1725,00 ALV35MO0115D	1567,00 ALV35TO0115	1935,00 ALV35TO0115D				
1,5	2876,00 ALV4225015T	3970,00 ALV4235015T	5026,00 ALV4245015T	6771,00 ALV4255015T	1475,00 ALV35MO0155	1845,00 ALV35MO0155D	1757,00 ALV35TO0155	2126,00 ALV35TO0155D				
2,2	2998,00 ALV4225022T	4094,00 ALV4235022T	5120,00 ALV4245022T	6866,00 ALV4255022T	1722,00 ALV35MO0225	2092,00 ALV35MO0225D	1998,00 ALV35TO0305	2369,00 ALV35TO0305D		ALV34T04	ALV34T04MC	
3	3064,00 ALV422503T	4157,00 ALV423503T	5199,00 ALV424503T	6914,00 ALV425503T	-	-	1998,00 ALV35TO0305	2369,00 ALV35TO0305D				
4	-	4323,00 ALV423504T	5374,00 ALV424504T	7067,00 ALV425504T	-	-	2282,00 ALV35TO0405	2649,00 ALV35TO0405D		ALV35CDPVFIP55	173,00	362,00
5,5	-	4636,00 ALV4235055T	5633,00 ALV4245055T	7314,00 ALV4255055T	-	-	3310,00 ALV35TO0555	3679,00 ALV35TO0555D				
7,5	-	4998,00 ALV4235075T	5976,00 ALV4245075T	7618,00 ALV4255075T	-	-	4022,00 ALV35TO0755	4393,00 ALV35TO0755D				
11	-	-	6337,00 ALV424511T	7975,00 ALV425511T	-	-	4292,00 ALV35TO115	4661,00 ALV35TO115D		ALV34T075	ALV34T075MC	
15	-	-	6677,00 ALV424515T	8283,00 ALV425515T	-	-	4292,00 ALV35TO115	4661,00 ALV35TO115D		ALV34T13	ALV34T13MC	
18,5	-	-	7400,00 ALV424518T	8945,00 ALV425518T	-	-	5627,00 ALV35TO155	5995,00 ALV35TO155D		-	347,00	514,00
22	-	-	-	9314,00 ALV425522T	-	-	-	-				

ATTENTION : UTILISATION EN DESENFUMAGE SEUL (ErP 2016)

PYRAL MOTEUR 2 VITESSES DALHANDER 4/8 PÔLES (RAPPORT 1/2 - 1500/750 Tr/mn) TRI 400V					PYRAL MOTEUR 2 VITESSES BOBINAGES SEPARÉS 4/6 PÔLES (RAPPORT 2/3-1/3 - 1500/1000 Tr/mn) TRI 400V					Accessoires			
Kw	2500	3500	4500	5500	Kw	2500	3500	4500	5500	Sectionneur cadenasable			
										Non monté	Monté		
0.6/0.15	2969,00 ALV4225006D	-	-	-	0.55/0.20	3049,00 ALV42250055B	-	-	-	209,00	411,00		
0.8/0.2	3049,00 ALV4225008D	4094,00 ALV4235008D	5170,00 ALV4245008D	-	0.75/0.25	3093,00 ALV42250075B	4121,00 ALV42350075B	5199,00 ALV42450075B	-				
1.2/0.3	3203,00 ALV4225012D	4252,00 ALV4235012D	5296,00 ALV4245012D	7067,00 ALV4255012D	1.1/0.3	3238,00 ALV4225011B	4280,00 ALV4235011B	5309,00 ALV4245011B	7098,00 ALV4255011B				
1.6/0.4	3238,00 ALV4225016D	4280,00 ALV4235016D	5360,00 ALV4245016D	7098,00 ALV4255016D	1.5/0.37	3469,00 ALV4225015B	4496,00 ALV4235015B	5570,00 ALV4245015B	7331,00 ALV4255015B				
2.2/0.55	3339,00 ALV4225022D	4374,00 ALV4235022D	5460,00 ALV4245022D	7256,00 ALV4255022D	2.2/0.7	3612,00 ALV4225022B	4636,00 ALV4235022B	5729,00 ALV4245022B	7459,00 ALV4255022B			ALV34T204	ALV34T204MC
2.8/0.7	3701,00 ALV4225028D	4738,00 ALV4235028D	5808,00 ALV4245028D	7555,00 ALV4255028D	3/1	-	4984,00 ALV423503B	6061,00 ALV424503B	7836,00 ALV425503B				
3.8/1	-	4796,00 ALV4235038D	5861,00 ALV4245038D	7618,00 ALV4255038D									
5/1.3	-	5186,00 ALV423505D	6279,00 ALV424505D	8018,00 ALV425505D	4.5/1.5	-	5272,00 ALV4235045B	6351,00 ALV4245045B	8148,00 ALV4255045B			334,00	531,00
7.2/1.8	-	5541,00 ALV4235072D	6584,00 ALV4245072D	8377,00 ALV4255072D	6/2.2	-	5836,00 ALV423506B	6914,00 ALV424506B	8655,00 ALV425506B				
11/3	-	-	7256,00 ALV424511D	8988,00 ALV425511D	10/3.3	-	-	7878,00 ALV424510B	9646,00 ALV425510B			ALV34T212	ALV34T212MC
14/3.5	-	-	7878,00 ALV424514D	9646,00 ALV425514D	14/4.5	-	-	8756,00 ALV424514B	10501,00 ALV425514B	557,00	789,00		
17/4.3	-	-	8596,00 ALV424517D	10343,00 ALV425517D	16/6.5	-	-	9299,00 ALV424516B	11059,00 ALV425516B				
20/5	-	-	-	10842,00 ALV425520D	20/8.5	-	-	9762,00 ALV424520B	11528,00 ALV425520B	ALV34T222	ALV34T222MC		
28/6.5	-	-	-	13289,00 ALV425528D	26/9	-	-	-	13260,00 ALV425526B	976,00 ALV34T230	1196,00 ALV34T230MC		

Autres options ou accessoires : nous consulter



PRESENTATION

EMMOS

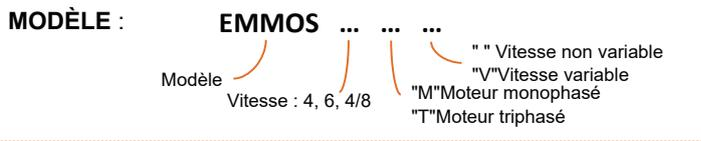

DESCRIPTION

Composée de 9 modèles, elle couvre des débits de 300 à 20 000 m³/h dans de nombreuses configurations. Pour des pressions de 50 à 750Pa. Accès aisé à tous les éléments internes.

APPLICATIONS

CE caisson d'extraction est destiné à l'extraction d'air des cuisines professionnelles et tous les autres locaux (tertiaires, industriels...) ayant besoin d'une ventilation et/ou de désenfumage. En standard, la tourelle en rejet est proposée : Horizontal ou vertical (option) Monophasé 230V, 1 vitesse Triphasé 230 / 400V, 1 vitesse. Triphasé 400V, 2 vitesses "Dalhander" (rapport 1/2) ou "bobinages" séparés (rapport 2/3-1/3).

CONSTRUCTION

L'enveloppe est constituée de panneaux en acier galvanisé simple paroi (isolation double paroi en option) avec trappe d'accès sur une face. Turbine simple ouïe à réaction en acier galvanisé. En orientation H90, les pieds et les plots sont intégrés de série.

CAPOT MOTEUR :

En option, possibilité d'équiper le caisson avec 2 types de capot moteur : Capot moteur ouvert Capot moteur fermé Fabrication en acier galvanisé.



Kit rejet vertical

DIMENSIONS

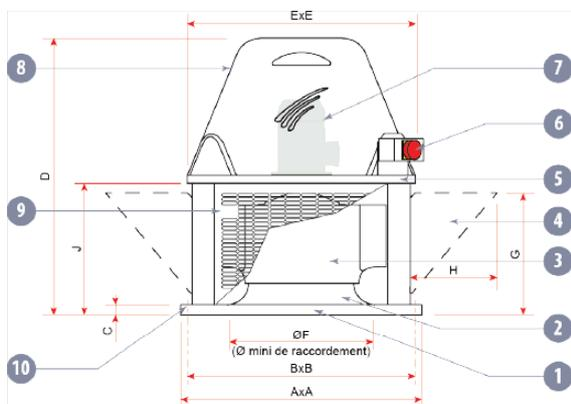

1. Embase en acier galvanisé
2. Cône d'aspiration en acier galvanisé
3. Turbine à réaction en acier galvanisé
4. Kit rejet vertical
5. Plateau support moto-turbine en acier galvanisé
6. En option: Sectionneur cadenassable (monté câblé en option, agréé F400, câblage CR1)
7. Moteur à bride, IP55 classe F:
 - 1 vit. monophasé 230V (possibilité vitesse variable)
 - 1 vit. triphasé 400V (possibilité vitesse variable)
 - 2 vit. triphasé 400V, rapport 1/2 ou 2/3-1/3
8. Chapeau en polyéthylène anti UV - RAL 7012
9. Coque galva perforée
10. 4 Trous de fixation 14

Taille	A (mm)	B (mm)	C (mm)	D (mm)	E (mm)	Ø F (mm)	G (mm)	H (mm)	J (mm)
032	445	395	25	580	433	250	244	172	247
036	445	395	25	580	433	315	244	172	247
040	565	515	30	767,5	571	400	346	242	355,5
045	565	515	30	767,5	571	400	346	242	355,5
050	565	515	30	767,5	571	400	346	242	355,5
056	800	740	35	931,5	758	500	417	287	440,5
063	800	740	35	931,5	758	500	417	287	440,5
071	910	850	40	1123,5	930	630	535	385	552,5
080	910	850	40	1123,5	930	630	535	385	552,5

COURBES DE SELECTION

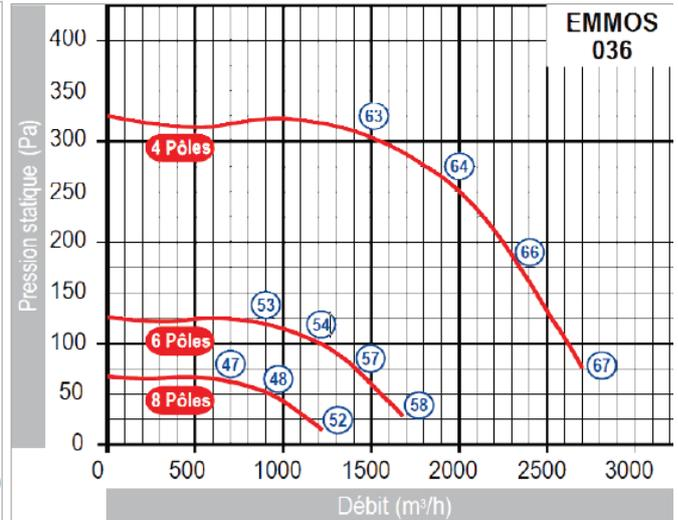
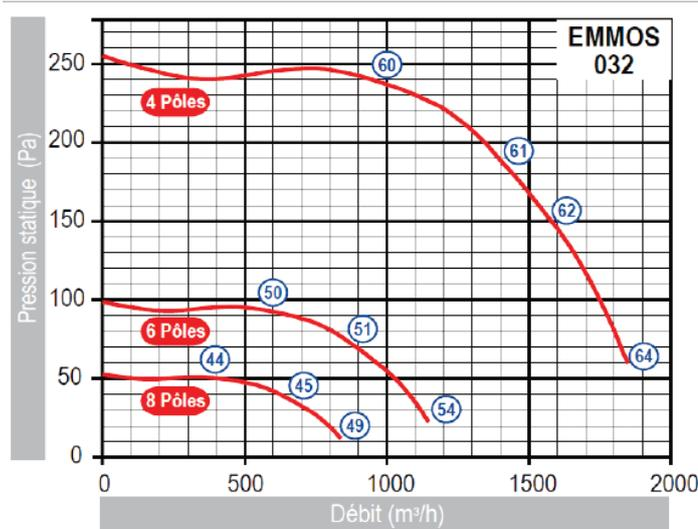

Niveau de pression sonore global $L_p(A)$ à 1m

Distance (m)	1	2	3	4	5	6	7	8
Atténuation	0	-6	-9,5	-12	-13,9	-15,5	-16,9	-18

CARACTERISTIQUES TECHNIQUES

EMMOS	Vitesse rotation (Tr/mn)	Puissance (kW)	Intensité (A)			Poids (Kg)		Type auto-transformateur 5 vitesses ¹	Variateur de fréquence IP55	
			Mono 230V	Tri 230V	Tri 400V	Horizontal	Vertical		Mono 230V*	Tri 400V
032 - 4 MV	1500	0,25	2,4	-	-	21	25	AUTO5M	-	-
032 - 4 TV	1500	0,25	-	1,36	0,78	23	27	-	5A / 1,1kW	1,8A / 0,55kW
032 - 6 TV	1000	0,25	-	1,32	0,76	24	28	-	5A / 1,1kW	1,8A / 0,55kW
032 - 4/8 T	1500/750	0,37 / 0,08	-	-	1,8/0,5	21	25	-	-	-
036 - 4 MV	1500	0,25	2,4	-	-	22	26	AUTO5M	-	-
036 - 4 TV	1500	0,25	-	1,36	0,78	24	28	-	5A / 1,1kW	1,8A / 0,55kW
036 - 6 TV	1000	0,25	-	1,32	0,76	25	29	-	5A / 1,1kW	1,8A / 0,55kW
036 - 4/8 T	1500/750	0,37/0,08	-	-	1,8/0,5	22	26	-	-	-

* : Alimentation variateur de fréquence Mono 230V – Sortie variateur Tri 230 V

1 : Autotransformateur sans protection thermique

COURBES DE SELECTION

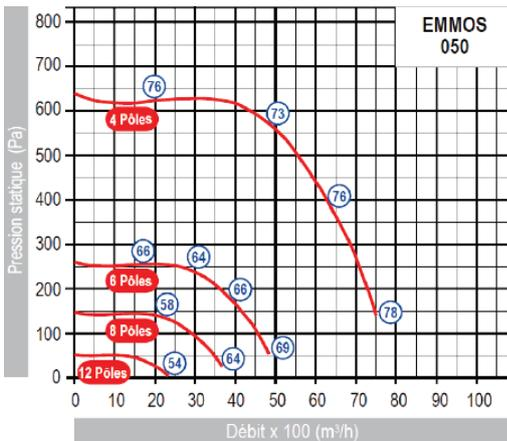
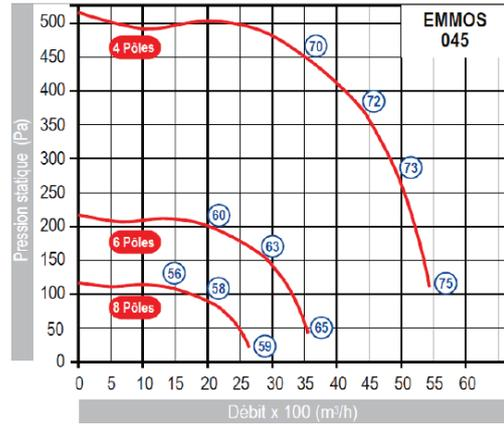
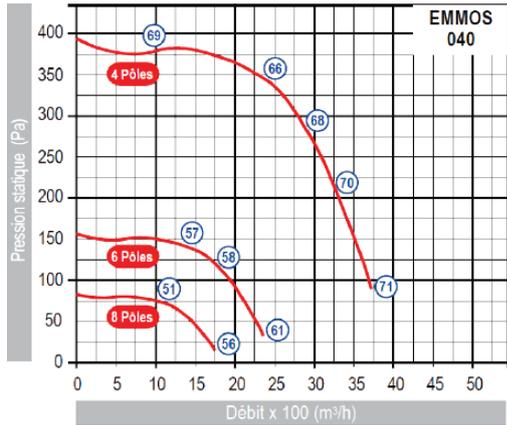

Niveau de pression sonore globale Lp(A) à 1m

Distance (m)	1	2	3	4	5	6	7	8
Atténuation	0	-6	-9,5	-12	-13,9	-15,5	-16,9	-18

CARACTERISTIQUES TECHNIQUES

EMMOS	Vitesse rotation (Tr/mn)	Puissance (kW)	Intensité (A)			Poids (Kg)		Type auto-transformateur 5 vitesses¹	Variateur de fréquence IP55	
			Mono 230V	Tri 230V	Tri 400V	Horizontal	Vertical		Mono 230V*	Tri 400V
040 - 4 MV	1500	0,37	3	-	-	31	38	AUTO5M	-	-
040 - 4 TV	1500	0,37	-	1,74	1	32	39	-	5A / 1,1kW	1,8A / 0,55kW
040 - 6TV	1000	0,25	-	1,32	0,76	33	40	-	5A / 1,1kW	1,8A / 0,55kW
040 - 4/8 T	1500/750	0,37/0,08	-	-	1,8/0,5	30	37	-	-	-
045 - 4 MV	1500	0,75	5,5	-	-	37	44	AUTO7,5M	-	-
045 - 4 TV	1500	0,75	-	2,85	1,64	37	44	-	5A / 1,1kW	3,4A / 1,1kW
045 - 6 MV	1000	0,25	2,1	-	-	32	39	AUTO5M	-	-
045 - 6 TV	1000	0,37	-	1,69	0,97	35	42	-	5A / 1,1kW	1,8A / 0,55kW
045 - 4/8 T	1500/750	0,8/0,2	-	-	1,99/0,88	39	46	-	-	-
045 - 6/8 T	1000/750	0,37/0,2	-	-	1,51/1,06	32	39	-	-	-
050 - 4 MV	1500	1,1	7,5	-	-	43	50	AUTO7,5M	-	-
050 - 4 TV	1500	1,1	-	4,17	2,4	46	53	-	5A / 1,1kW	3,4A / 1,1kW
050 - 6 MV	1000	0,37	3,1	-	-	37	44	AUTO5M	-	-
050 - 6 TV	1000	0,37	-	1,69	0,97	39	46	-	5A / 1,1kW	1,8A / 0,55kW
050 - 4/6 T	1500/1000	1,1/0,3	-	-	2,92/1,51	49	56	-	-	-
050 - 4/8 T	1500/750	1,2/0,3	-	-	2,92/1,29	49	56	-	-	-
050 - 6/8 T	1000/750	0,37/0,2	-	-	1,51/1,06	37	44	-	-	-
050 - 6/12 T	1000/500	0,37/0,07	-	-	1,59/0,69	41	48	-	-	-

* : Alimentation variateur de fréquence Mono 230V – Sortie variateur Tri 230 V 1

¹ : Autotransformateur sans protection thermique

COURBES DE SELECTION

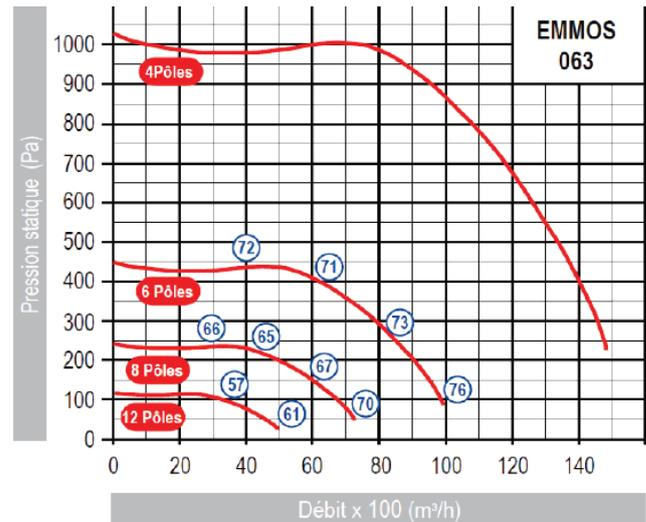
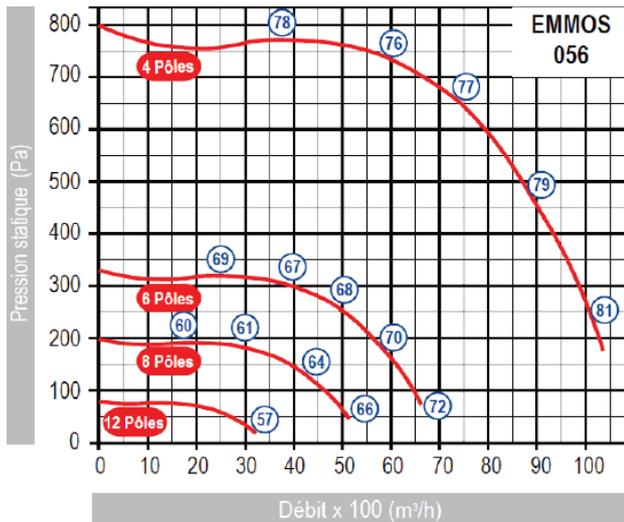

Niveau de pression sonore global Lp(A) à 1m								
Distance (m)	1	2	3	4	5	6	7	8
Atténuation	0	-6	-9,5	-12	-13,9	-15,5	-16,9	-18

CARACTERISTIQUES TECHNIQUES

EMMOS	Vitesse rotation (Tr/mn)	Puissance (kW)	Intensité (A)			Poids (Kg)		Type auto-transformateur 5 vitesses ¹	Variateur de fréquence IP55	
			Mono 230V	Tri 230V	Tri 400V	Horizontal	Vertical		Mono 230V*	Tri 400V
056 - 4 T	1500	2,2	-	8,17	4,7	77	88	-	11A / 2,2kW	7,3A / 3kW
056 - 6 MV	1000	0,75	5,1	-	-	62	73	AUTO7,5M	-	-
056 - 6 TV	1000	0,75	-	3,36	1,93	66	77	-	5A / 1,1kW	3,4A / 1,1kW
056 - 8 TV	750	0,37	-	2,16	1,24	64	75	-	5A / 1,1kW	1,8A / 0,55kW
056 - 4/6 T	1500/1000	2,2/0,7	-	-	4,91/2,48	79	90	-	-	-
056 - 4/8 T	1500/750	2,2/0,55	-	-	4,84/2	78	89	-	-	-
056 - 6/8 T	1000/750	0,75/0,37	-	-	2,68/1,67	64	75	-	-	-
056 - 6/12 T	1000/500	0,75/0,15	-	-	2,38/0,97	63	74	-	-	-
063 - 4T	1500	3	-	10,4	6	95	106	-	-	7,3A / 3kW
063 - 6 TV	1000	1,5	-	6,43	3,7	80	91	-	8A / 1,5kW	4,8A / 1,5kW
063 - 8TV	750	0,75	-	4,02	2,31	78	89	-	5A / 1,1kW	3,4A / 1,1kW
063 - 4/6T	1500/1000	3/1	-	-	6,85/3,86	100	111	-	-	-
063 - 4/8T	1500/750	2,8/0,7	-	-	6,01/2,41	86	97	-	-	-
063 - 6/8 T	1000/750	1,5/0,75	-	-	4,0/3,0	93	104	-	-	-
063 - 6/12 T	1000/500	1,5/0,25	-	-	4,55/1,67	75	86	-	-	-

* : Alimentation variateur de fréquence Mono 230V – Sortie variateur Tri 230 V 1
¹ : Autotransformateur sans protection thermique

COURBES DE SELECTION

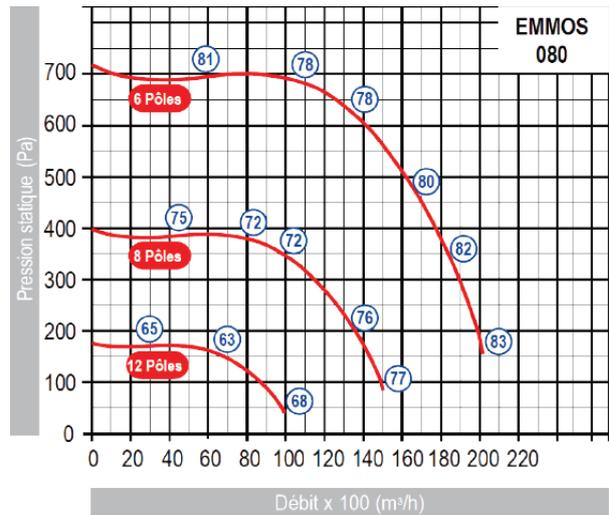
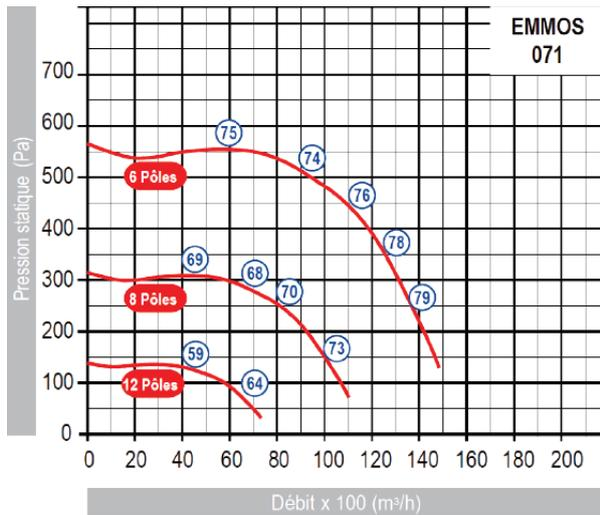

Niveau de pression sonore global Lp(A) à 1m

Distance (m)	1	2	3	4	5	6	7	8
Atténuation	0	-6	-9,5	-12	-13,9	-15,5	-16,9	-18

CARACTERISTIQUES TECHNIQUES

EMMOS	Vitesse rotation (Tr/mn)	Puissance (kW)	Intensité (A)			Poids (Kg)		Variateur de fréquence IP55	
			Mono 230V	Tri 230V	Tri 400V	Horizontal	Vertical	Mono 230V*	Tri 400V
071 - 6 T	1000	2,2	-	9,2	5,29	116	135	11A / 2,2kW	7,3A / 3kW
071 - 8 TV	750	1,1	-	5,74	3,3	104	123	8A / 1,5kW	3,4A / 1,1kW
071 - 6/8 T	1000/750	2,2/1,3	-	-	5,96/4,36	122	141	-	-
071 - 6/12 T	1000/500	2,2/0,55	-	-	5,87/2,39	111	130	-	-
080 - 6 T	1000	4	-	15,8	9,11	145	164	-	9,2A / 4kW
080 - 8 T	750	2,2	-	9,34	5,37	149	168	11A / 2,2kW	7,3A / 3kW
080 - 6/8 T	1000/750	4/1,1	-	-	11,3/4,84	141	160	-	-
080 - 6/12 T	1000/500	4,0/1,0	-	-	12,6/5,13	127	146	-	-

* : Alimentation variateur de fréquence Mono 230V – Sortie variateur Tri 230 V 1

: Autotransformateur sans protection thermique

MOTEUR 1 VITESSE MONO 230V A VITESSE VARIABLE

EMMOS

	EMMOS		Autotransformateur 5 positions	
	Rejet Horizontal	Kit pour rejet Vertical	Standard	Avec CdP* façade
O32 - 4 MV	1269,00 ALV41H3204MV	93,00 ALV412836KV	406,00 ALV32M05	1687,00 ALV32M05FCPI
O36 - 4 MV	1334,00 ALV41H3604MV	93,00 ALV412836KV	406,00 ALV32M05	1687,00 ALV32M05FCPI
O40 - 4 MV	1572,00 ALV41H4004MV	152,00 ALV414050KV	406,00 ALV32M05	1687,00 ALV32M05FCPI
O45 - 4 MV	1781,00 ALV41H4504MV	152,00 ALV414050KV	536,00 ALV32M075	1818,00 ALV32M075FCPI
O45 - 6 MV	1824,00 ALV41H4506MV	152,00 ALV414050KV	406,00 ALV32M05	1687,00 ALV32M05FCPI
O50 - 4 MV	2159,00 ALV41H5004MV	152,00 ALV414050KV	536,00 ALV32M075	1818,00 ALV32M075FCPI
O50 - 6 MV	2143,00 ALV41H5006MV	152,00 ALV414050KV	406,00 ALV32M05	1687,00 ALV32M05FCPI
O56 - 6 MV	2801,00 ALV41H5606MV	218,00 ALV415663KV	536,00 ALV32M075	1818,00 ALV32M075FCPI

MOTEUR 1 VITESSE TRI 230/400V – MOTEUR 1 VITESSE TRI 230/400V A VITESSE VARIABLE

	EMMOS		Variateur de fréquence IP 55		
	Rejet Horizontal	Kit rejet Vertical	230V	230V CdP* façade	Tri 400V
O32 - 4 TV	1043,00 ALV41H3204TV	93,00 ALV412836KV	1355,00 ALV35MO0115	1725,00 ALV35MO0115D	1496,00 ALV35TO0055
O32 - 6 TV	1043,00 ALV41H3206TV	93,00 ALV412836KV	1355,00 ALV35MO0115	1725,00 ALV35MO0115D	1496,00 ALV35TO0055
O36 - 4 TV	1029,00 ALV41H3604TV	93,00 ALV412836KV	1355,00 ALV35MO0115	1725,00 ALV35MO0115D	1496,00 ALV35TO0055
O36 - 6 TV	1043,00 ALV41H3606TV	93,00 ALV412836KV	1355,00 ALV35MO0115	1725,00 ALV35MO0115D	1496,00 ALV35TO0055
O40 - 4 TV	1283,00 ALV41H4004TV	152,00 ALV414050KV	1355,00 ALV35MO0115	1725,00 ALV35MO0115D	1496,00 ALV35TO0055
O40 - 6 TV	1283,00 ALV41H4006TV	152,00 ALV414050KV	1355,00 ALV35MO0115	1725,00 ALV35MO0115D	1496,00 ALV35TO0055
O45 - 4 TV	1448,00 ALV41H4504TV	152,00 ALV414050KV	1355,00 ALV35MO0115	1725,00 ALV35MO0115D	1567,00 ALV35TO0115
O45 - 6 T	1391,00 ALV41H4506TV	152,00 ALV414050KV	1355,00 ALV35MO0115	1725,00 ALV35MO0115D	1496,00 ALV35TO0055
O50 - 4 TV	1739,00 ALV41H5004TV	152,00 ALV414050KV	1475,00 ALV35MO0155	1845,00 ALV35MO0155D	1567,00 ALV35TO0115
O50 - 6 TV	1630,00 ALV41H5006TV	152,00 ALV414050KV	1355,00 ALV35MO0115	1725,00 ALV35MO0115D	1496,00 ALV35TO0055
O56 - 4 T	2311,00 ALV41H5604T	218,00 ALV415663KV	1722,00 ALV35MO0225	2092,00 ALV35MO0225D	1998,00 ALV35TO0305
O56 - 6 TV	2116,00 ALV41H5606TV	218,00 ALV415663KV	1355,00 ALV35MO0115	1725,00 ALV35MO0115D	1567,00 ALV35TO0115
O56 - 8 TV	2216,00 ALV41H5608TV	218,00 ALV415663KV	1355,00 ALV35MO0115	1725,00 ALV35MO0115D	1496,00 ALV35TO0055
O63 - 4 T	2760,00 ALV41H6304T	218,00 ALV415663KV	-	-	1998,00 ALV35TO0305
O63 - 6 TV	2686,00 ALV41H6306TV	218,00 ALV415663KV	1475,00 ALV35MO0155	1845,00 ALV35MO0155D	1757,00 ALV35TO0155
O63 - 8 TV	2426,00 ALV41H6308TV	218,00 ALV415663KV	1355,00 ALV35MO0115	1725,00 ALV35MO0115D	1567,00 ALV35TO0115
O71 - 6 T	3151,00 ALV41H7106T	376,00 ALV417180KV	1722,00 ALV35MO0225	2092,00 ALV35MO0225D	1998,00 ALV35TO0305
O71 - 8 TV	3093,00 ALV41H7108TV	376,00 ALV417180KV	1475,00 ALV35MO0155	1845,00 ALV35MO0155D	1567,00 ALV35TO0115
O80 - 6 T	3572,00 ALV41H8006T	376,00 ALV417180KV	-	-	2282,00 ALV35TO0405
O80 - 8 T	3831,00 ALV41H8008T	376,00 ALV417180KV	1722,00 ALV35MO0225	2092,00 ALV35MO0225D	1998,00 ALV35TO0305

* CdP : Coup de poing

MOTEUR 2 VITESSES DAHLANDER (RAPPORT 1/2) TRI 400V MOTEUR 2 VITESSES BOBINAGES SÉPARÉS (RAPPORT 2/3 – 1/3) TRI 400V



EMMOS

	EMMOS		Sectionneur cadenassable
	Rejet Horizontal	Kit rejet Vertical	Monté câblé
032 - 4/8 T	1240,00 ALV41H32048T	93,00 ALV412836KV	260,00 ALV34T204MCT
036 - 4/8 T	1224,00 ALV41H36048T	93,00 ALV412836KV	260,00 ALV34T204MCT
040 - 4/8 T	1463,00 ALV41H40048T	152,00 ALV414050KV	260,00 ALV34T204MCT
045 - 4/8 T	1645,00 ALV41H45048T	152,00 ALV414050KV	260,00 ALV34T204MCT
045 - 6/8 T	1781,00 ALV41H45068T	152,00 ALV414050KV	260,00 ALV34T204MCT
050 - 4/6 T	2143,00 ALV41H50046T	152,00 ALV414050KV	260,00 ALV34T204MCT
050 - 4/8 T	1932,00 ALV41H50048T	152,00 ALV414050KV	260,00 ALV34T204MCT
050 - 6/8 T	1869,00 ALV41H50068T	152,00 ALV414050KV	260,00 ALV34T204MCT
050 - 6/12 T	2087,00 ALV41H500612T	152,00 ALV414050KV	260,00 ALV34T204MCT
056 - 4/6 T	2788,00 ALV41H56046T	218,00 ALV415663KV	260,00 ALV34T204MCT
056 - 4/8 T	2522,00 ALV41H56048T	218,00 ALV415663KV	260,00 ALV34T204MCT
056 - 6/8 T	2622,00 ALV41H56068T	218,00 ALV415663KV	260,00 ALV34T204MCT
056 - 6/12 T	2686,00 ALV41H560612T	218,00 ALV415663KV	260,00 ALV34T204MCT
063 - 4/8 T	2868,00 ALV41H63048T	218,00 ALV415663KV	260,00 ALV34T204MCT
063 - 4/6 T	3439,00 ALV41H63046T	218,00 ALV415663KV	260,00 ALV34T204MCT
063 - 6/8 T	3469,00 ALV41H63068T	218,00 ALV415663KV	260,00 ALV34T204MCT
063 - 6/12 T	3012,00 ALV41H630612T	218,00 ALV415663KV	260,00 ALV34T204MCT
071 - 6/8 T	4164,00 ALV41H71068T	376,00 ALV417180KV	260,00 ALV34T204MCT
071 - 6/12 T	3667,00 ALV41H710612T	376,00 ALV417180KV	260,00 ALV34T204MCT
080 - 6/8 T	4768,00 ALV41H80068T	376,00 ALV417180KV	260,00 ALV34T204MCT
080 - 6/12 T	4601,00 ALV41H800612T	376,00 ALV417180KV	260,00 ALV34T204MCT

Attention utilisation en désenfumage seul (ERP 2016)

OPTIONS



Code	Descriptif	Prix
ALV34T04MCT	Sectionneur cadenassable monté d'usine	173,00
ALV35CDPVFIP55	Coup de poing déporté	370,00

Sectionneur Cadenassable & coup de poing déporté

ACCESSOIRES (SUITE)

Support conduit

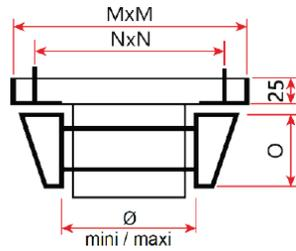

Code	Taille	M	N	O	Ø Mini	Ø Maxi	Prix
ALV412836SC	032/036	435	395	140	250	355	231,00
ALV414050SC	040/045/050	555	515	200	355	500	297,00
ALV415663SC	056/063	790	740	285	450	630	371,00

Platine Virale

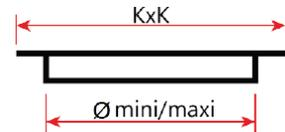

Code	Taille	K	Ø Mini	Ø Maxi	Prix
ALV412836PV	032/036	425	250	355	115,00
ALV414050PV	040/045/050	545	355	500	164,00
ALV415663PV	056/063	780	450	630	146,00
ALV417180PV	071/080	890	400	800	181,00

Costière toit incliné

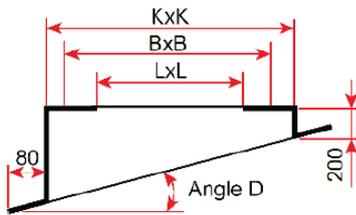

Angle D à préciser à la commande

Code	Taille	B	K	L	D (° et %) Standardisée	Prix
ALV412836CI	032/036	395	425	365	5° (8.7%)	660,00
ALV414050CI	040/045/050	515	545	485	/10° (17.6%)	688,00
ALV415663CI	056/063	740	780	700	/15° (26.8%)	797,00
ALV417180CI	071/080	850	890	810	/20° (36.4%)	920,00
					/25° (46.6%)	
					/30° (57.7%)	

Costière souche maçonnée

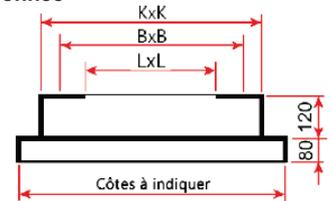

Code	Taille	B	K	L	Prix
ALV412836SM	032/036	395	425	365	617,00
ALV414050SM	040/045/050	515	545	485	673,00
ALV415663SM	056/063	740	780	700	731,00
ALV417180SM	071/080	850	890	810	825,00

Costière toit plat

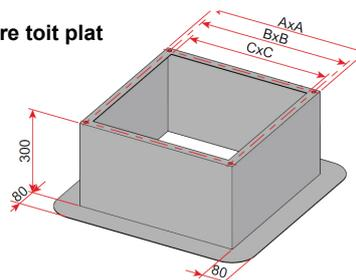

Code	Taille	A	B	C	Prix
ALV412836CP	032/036	425	395	365	399,00
ALV414050CP	040/045/050	545	515	485	427,00
ALV415663CP	056/063	780	740	700	472,00
ALV417180CP	071/080	890	850	810	536,00

Clapet anti retour

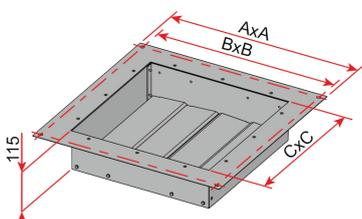

Code	Taille	A	B	C	Prix
ALV412836AR	032/036	425	395	300	204,00
ALV414050AR	040/045/050	545	515	400	218,00
ALV415663AR	056/063	780	740	500	312,00
ALV417180AR	071/080	890	850	650	352,00

PRESENTATION

**HOTTE
STATIQUE**

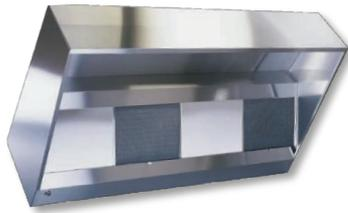

MODÈLE : LUDINE STATIQUE ... P... L...
 "R": H = 380mm
 "T": H = 380 à 230mm
 Longueur : 500 à 3000
 Profondeur : 06 à 34

MODÈLE : OPALINE STATIQUE ... P... L...
 "R": H = 530mm
 "T": H = 530 à 380mm
 Longueur : 500 à 3000
 Profondeur : 06 à 34

DESCRIPTION

L'ensemble des pièces est réalisé en acier inoxydable AISI 304, finition brossée deux faces, grain 220 avec PVC de protection. Chaque capteur monobloc est étanche, et muni, en partie inférieure, d'un bouchon de purge en acier inoxydable G3/8 afin d'évacuer les graisses et condensats.

GAMME

- De 1 000 à 2 500 mm pour les hottes adossés (Monobloc jusqu'à 3 000 mm en option)
- De 1 000 à 3 000 mm pour les hottes centrales.

MODELES :

- Les hottes LUDINE & OPALINE sont disponibles en deux modèles :
- LUDINE T :** hauteur capteur 380 / hauteur de la façade = 230 mm.
 - LUDINE R :** hauteur capteur 380 / hauteur de la façade = 380 mm.
 - OPALINE T :** hauteur capteur 530 / hauteur de la façade = 380 mm.
 - OPALINE R :** hauteur capteur 530 / hauteur de la façade = 530 mm.

DIMENSIONS

Hotte statique

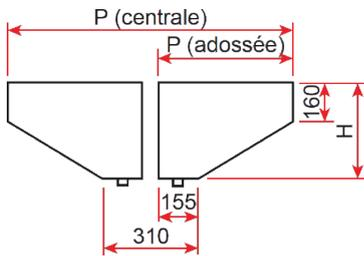

Hotte statique R

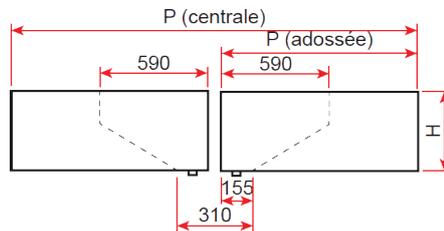

Hotte Statique T

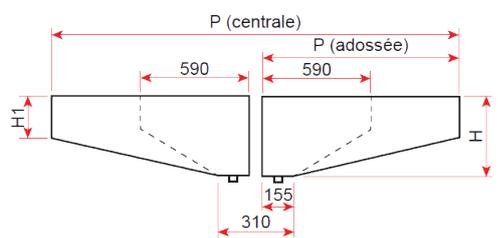

Hotte Standard Adossée					
Modèle	P (mm)	LUDINE		OPALINE	
		H (mm)	Poids (Kg)	H (mm)	Poids (Kg)
06	590	380	22	530	32

Hotte R Adossée						
Modèle	P (mm)	LUDINE		OPALINE		
		H (mm)	Poids (Kg)	H (mm)	Poids (Kg)	
09	915	380	32	530	38	
11	1120	380	37	530	45	
13	1240	380	42	530	52	
15	1445	380	45	530	55	
17	1650	380	48	350	57	

Hotte T Adossée								
Modèle	P (mm)	LUDINE			OPALINE			
		H (mm)	H1 (mm)	Poids (Kg)	H (mm)	H1 (mm)	Poids (Kg)	
09	915	380	230	31	530	380	37	
11	1120	380	230	36	530	380	44	
13	1240	380	230	41	530	380	51	
15	1445	380	230	44	530	380	54	
17	1650	380	230	47	530	380	56	

Hotte Standard Centrale					
Modèle	P (mm)	LUDINE		OPALINE	
		H (mm)	Poids (Kg)	H (mm)	Poids (Kg)
12	1180	380	44	530	64

Hotte R Centrale						
Modèle	P (mm)	LUDINE		OPALINE		
		H (mm)	Poids (Kg)	H (mm)	Poids (Kg)	
18	1830	380	64	530	76	
22	2240	380	74	530	90	
26	2480	380	84	530	104	
30	2890	380	90	530	110	
34	3300	380	96	530	114	

Hotte T Centrale								
Modèle	P (mm)	LUDINE			OPALINE			
		H (mm)	H1 (mm)	Poids (Kg)	H (mm)	H1 (mm)	Poids (Kg)	
18	1830	380	230	62	530	380	74	
22	2240	380	230	72	530	380	88	
26	2480	380	230	82	530	380	102	
30	2890	380	230	88	530	380	108	
34	3300	380	230	94	530	380	112	

POINTS DE FIXATION

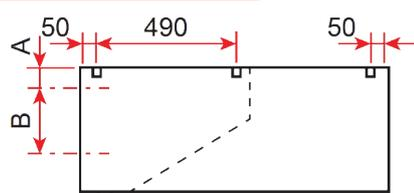

VUE LATÉRALE

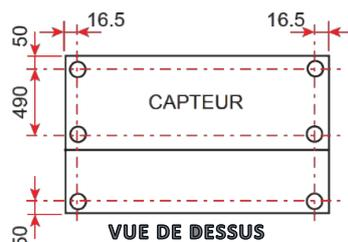

VUE DE DESSUS

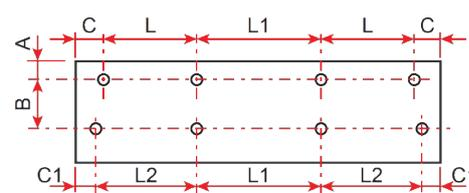

VUE ARRIÈRE

Longueur (mm)	LUDINE		OPALINE		C (mm)	C1 (mm)	L (mm)	L1 (mm)	L2 (mm)
	A (mm)	B (mm)	A (mm)	B (mm)					
500	30	318	30	468	51	32,5	-	-	-
1000	30	318	30	468	51	32,5	-	-	-
1500	30	318	30	468	51	32,5	699	-	715
2000	30	318	30	468	51	32,5	626	645	645
2500	30	318	30	468	51	32,5	793	811	811
3000	30	318	30	468	51	32,5	715	2x734	734

RACCORDEMENTS

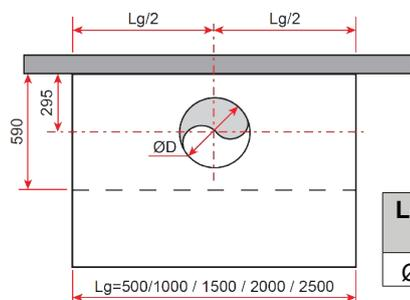

Longueur (mm)	500	1000	1500	2000	2500	3000*
ØD (mm)	315	315	355	400	400	355

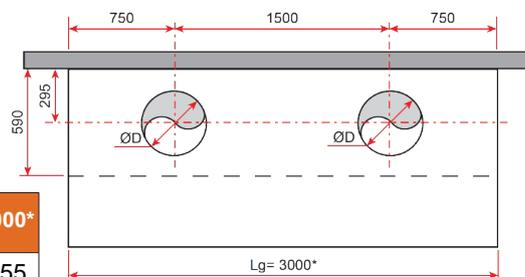

* : Longueur 3000 mm monobloc Percement(s) et virole(s) de raccordement en option.

PRIX ACCESSOIRES

Longueur hotte (mm)	1000	1500	2000	2500	3000
Nombre sur hotte adossée	1	1	1	1	1
Nombre sur hotte centrale	2	2	2	2	2
LUMINAIRE APPLIQUE					
 Luminaire en applique	437,00 ALV7RE18		498,00 ALV7RE36		
LUMINAIRE ENCASTRÉ					
 Platine vitrée polycarbonate	Tube LED	1098,00 ALV7RE10LEA	1250,00 ALV7RE20LEA		
KIT RACCORDEMENT RAPIDE POUR LUMINAIRE ENCASTRÉ					
 Kit raccordement	76,00 ALV7REKITHOTTE				

FILTRE DE RECHANGE		
	1/2 Filtre chevrons (Cadre inox-tricot galva)	109,00 ALV7DFIGA
	Filtre chevrons (Cadre inox-tricot galva)	124,00 ALV7FIGA
	1/2 Filtre inox (Cadre inox-tricot inox)	131,00 ALV7DFIIN
	Filtre inox (Cadre inox-tricot inox)	143,00 ALV7FIIN
	1/2 Filtre choc (Tout inox)	142,00 ALV7DFICH
	Filtre choc (Tout inox)	158,00 ALV7FICH

PRIX LUDINE

CAPTEURS ET HOTTES ADOSSÉS (H 380mm)

Longueur (mm)		500	1000	1500	2000	2500	3000
Nb filtre chevrons		2 demi	2 demi +1	2	2	3	3
Nb plaque		0	0	1	2	2	3
Nb élément		1	1	1	1	1	1
06 (Prof. 590mm)		713,00 ALV12R0605	920,00 ALV12R0610	1175,00 ALV12R0615	1401,00 ALV12R0620	1635,00 ALV12R0625	1931,00 ALV12R0630
09 (Prof. 915mm)	R	1070,00 ALV12R0905	1359,00 ALV12R0910	1688,00 ALV12R0915	1957,00 ALV12R0920	2273,00 ALV12R0925	2717,00 ALV12R0930
	T	1043,00 ALV12T0905	1318,00 ALV12T0910	1635,00 ALV12T0915	1888,00 ALV12T0920	2232,00 ALV12T0925	2602,00 ALV12T0930
11 (Prof. 1120mm)	R	1134,00 ALV12R1105	1462,00 ALV12R1110	1805,00 ALV12R1115	2115,00 ALV12R1120	2430,00 ALV12R1125	2856,00 ALV12R1130
	T	1104,00 ALV12T1105	1412,00 ALV12T1110	1744,00 ALV12T1115	2006,00 ALV12T1120	2375,00 ALV12T1125	2801,00 ALV12T1130
13 (Prof. 1240mm)	R	1277,00 ALV12R1305	1586,00 ALV12R1310	1931,00 ALV12R1315	2257,00 ALV12R1320	2644,00 ALV12R1325	3101,00 ALV12R1330
	T	1227,00 ALV12T1305	1546,00 ALV12T1310	1873,00 ALV12T1315	2216,00 ALV12T1320	2574,00 ALV12T1325	3000,00 ALV12T1330
15 (Prof. 1445mm)	R	1462,00 ALV12R1505	1818,00 ALV12R1510	2191,00 ALV12R1515	2519,00 ALV12R1520	2904,00 ALV12R1525	3386,00 ALV12R1530
	T	1412,00 ALV12T1505	1744,00 ALV12T1510	2127,00 ALV12T1515	2442,00 ALV12T1520	2801,00 ALV12T1525	3288,00 ALV12T1530
17 (Prof. 1650mm)	R	1572,00 ALV12R1705	1942,00 ALV12R1710	2332,00 ALV12R1715	2670,00 ALV12R1720	3101,00 ALV12R1725	3631,00 ALV12R1730
	T	1530,00 ALV12T1705	1888,00 ALV12T1710	2257,00 ALV12T1715	2616,00 ALV12T1720	3028,00 ALV12T1725	3530,00 ALV12T1730

Longueur possible jusqu'à 6ml en 2 éléments
Nous consulter

CAPTEURS ET HOTTES CENTRAUX (H 380mm)

Longueur (mm)		500	1000	1500	2000	2500	3000
Nb filtre chevrons		4 demi	4 demi +2	4	4	6	6
Nb plaque		0	0	2	4	4	6
Nb élément		2	2	2	2	2	2
12 (Prof. 2x590mm)		1426,00 ALV12R1205	1840,00 ALV12R1210	2350,00 ALV12R1215	2802,00 ALV12R1220	3269,00 ALV12R1225	3863,00 ALV12R1230
18 (Prof. 2x915mm)	R	2140,00 ALV12R1805	2717,00 ALV12R1810	3376,00 ALV12R1815	3914,00 ALV12R1820	4546,00 ALV12R1825	5434,00 ALV12R1830
	T	2087,00 ALV12T1805	2637,00 ALV12T1810	3269,00 ALV12T1815	3776,00 ALV12T1820	4464,00 ALV12T1825	5204,00 ALV12T1830
22 (Prof. 2x1120mm)	R	2268,00 ALV12R2205	2923,00 ALV12R2210	3609,00 ALV12R2215	4229,00 ALV12R2220	4860,00 ALV12R2225	5712,00 ALV12R2230
	T	2208,00 ALV12T2205	2824,00 ALV12T2210	3488,00 ALV12T2215	4013,00 ALV12T2220	4750,00 ALV12T2225	5601,00 ALV12T2230
26 (Prof. 2x1240mm)	R	2554,00 ALV12R2605	3172,00 ALV12R2610	3863,00 ALV12R2615	4513,00 ALV12R2620	5288,00 ALV12R2625	6203,00 ALV12R2630
	T	2453,00 ALV12T2605	3092,00 ALV12T2610	3745,00 ALV12T2615	4431,00 ALV12T2620	5148,00 ALV12T2625	6001,00 ALV12T2630
30 (Prof. 2x1445mm)	R	2923,00 ALV12R3005	3636,00 ALV12R3010	4382,00 ALV12R3015	5039,00 ALV12R3020	5807,00 ALV12R3025	6771,00 ALV12R3030
	T	2824,00 ALV12T3005	3488,00 ALV12T3010	4254,00 ALV12T3015	4884,00 ALV12T3020	5601,00 ALV12T3025	6576,00 ALV12T3030
34 (Prof. 2x1650mm)	R	3144,00 ALV12R3405	3883,00 ALV12R3410	4664,00 ALV12R3415	5340,00 ALV12R3420	6203,00 ALV12R3425	7262,00 ALV12R3430
	T	3059,00 ALV12T3405	3776,00 ALV12T3410	4513,00 ALV12T3415	5232,00 ALV12T3420	6056,00 ALV12T3425	7060,00 ALV12T3430

Longueur possible jusqu'à 6ml en 4 éléments
Nous consulter

PRIX OPALINE

CAPTEURS ET HOTTES ADOSSÉS (H 530mm)

Longueur (mm)		500	1000	1500	2000	2500	3000
Nb filtre chevrons		2 demi	2 demi +1	2	2	3	3
Nb plaque		0	0	1	2	2	3
Nb élément		1	1	1	1	1	1
06 (Prof. 590mm)		789,00 ALV13R0605	1019,00 ALV13R0610	1302,00 ALV13R0615	1558,00 ALV13R0620	1818,00 ALV13R0625	2139,00 ALV13R0630
09 (Prof. 915mm)	R	1187,00 ALV13R0905	1517,00 ALV13R0910	1873,00 ALV13R0915	2176,00 ALV13R0920	2534,00 ALV13R0925	3000,00 ALV13R0930
	T	1160,00 ALV13T0905	1462,00 ALV13T0910	1818,00 ALV13T0915	2101,00 ALV13T0920	2471,00 ALV13T0925	2904,00 ALV13T0930
11 (Prof. 1120mm)	R	1264,00 ALV13R1105	1621,00 ALV13R1110	2006,00 ALV13R1115	2348,00 ALV13R1120	2706,00 ALV13R1125	3171,00 ALV13R1130
	T	1216,00 ALV13T1105	1572,00 ALV13T1110	1931,00 ALV13T1115	2232,00 ALV13T1120	2631,00 ALV13T1125	3101,00 ALV13T1130
13 (Prof. 1240mm)	R	1412,00 ALV13R1305	1757,00 ALV13R1310	2139,00 ALV13R1315	2519,00 ALV13R1320	2945,00 ALV13R1325	3448,00 ALV13R1330
	T	1373,00 ALV13T1305	1717,00 ALV13T1310	2088,00 ALV13T1315	2459,00 ALV13T1320	2856,00 ALV13T1325	3343,00 ALV13T1330
15 (Prof. 1445mm)	R	1621,00 ALV13R1505	2019,00 ALV13R1510	2430,00 ALV13R1515	2786,00 ALV13R1520	3235,00 ALV13R1525	3776,00 ALV13R1530
	T	1572,00 ALV13T1505	1942,00 ALV13T1510	2359,00 ALV13T1515	2717,00 ALV13T1520	3119,00 ALV13T1525	3645,00 ALV13T1530
17 (Prof. 1650mm)	R	1744,00 ALV13R1705	2162,00 ALV13R1710	2587,00 ALV13R1715	2972,00 ALV13R1720	3448,00 ALV13R1725	4029,00 ALV13R1730
	T	1703,00 ALV13T1705	2101,00 ALV13T1710	2499,00 ALV13T1715	2904,00 ALV13T1720	3359,00 ALV13T1725	3926,00 ALV13T1730

Longueur possible jusqu'à 6ml en 2 éléments
Nous consulter

CAPTEURS ET HOTTES CENTRAUX (H 530mm)

Longueur (mm)		500	1000	1500	2000	2500	3000
Nb filtre chevrons		4 demi	4 demi +2	4	4	6	6
Nb plaque		0	0	2	4	4	6
Nb élément		2	2	2	2	2	2
12 (Prof. 2x590mm)		1578,00 ALV13R1205	2037,00 ALV13R1210	2604,00 ALV13R1215	3117,00 ALV13R1220	3636,00 ALV13R1225	4279,00 ALV13R1230
18 (Prof. 2x915mm)	R	2373,00 ALV13R1805	3034,00 ALV13R1810	3745,00 ALV13R1815	4353,00 ALV13R1820	5068,00 ALV13R1825	6001,00 ALV13R1830
	T	2320,00 ALV13T1805	2923,00 ALV13T1810	3636,00 ALV13T1815	4202,00 ALV13T1820	4942,00 ALV13T1825	5807,00 ALV13T1830
22 (Prof. 2x1120mm)	R	2528,00 ALV13R2205	3242,00 ALV13R2210	4013,00 ALV13R2215	4697,00 ALV13R2220	5412,00 ALV13R2225	6343,00 ALV13R2230
	T	2433,00 ALV13T2205	3144,00 ALV13T2210	3863,00 ALV13T2215	4464,00 ALV13T2220	5261,00 ALV13T2225	6203,00 ALV13T2230
26 (Prof. 2x1240mm)	R	2824,00 ALV13R2605	3514,00 ALV13R2610	4279,00 ALV13R2615	5039,00 ALV13R2620	5890,00 ALV13R2625	6897,00 ALV13R2630
	T	2746,00 ALV13T2605	3434,00 ALV13T2610	4176,00 ALV13T2615	4917,00 ALV13T2620	5712,00 ALV13T2625	6687,00 ALV13T2630
30 (Prof. 2x1445mm)	R	3242,00 ALV13R3005	4038,00 ALV13R3010	4860,00 ALV13R3015	5572,00 ALV13R3020	6470,00 ALV13R3025	7552,00 ALV13R3030
	T	3144,00 ALV13T3005	3883,00 ALV13T3010	4717,00 ALV13T3015	5434,00 ALV13T3020	6238,00 ALV13T3025	7290,00 ALV13T3030
34 (Prof. 2x1650mm)	R	3488,00 ALV13R3405	4324,00 ALV13R3410	5175,00 ALV13R3415	5943,00 ALV13R3420	6897,00 ALV13R3425	8059,00 ALV13R3430
	T	3405,00 ALV13T3405	4202,00 ALV13T3410	4998,00 ALV13T3415	5807,00 ALV13T3420	6718,00 ALV13T3425	7853,00 ALV13T3430

Longueur possible en 4 éléments
Nous consulter

PRESENTATION

HOTTE DYNAMIQUE



MODÈLE : LUDINE DYNAMIQUE ... P... L...
 "R": H = 380mm
 "T": H = 380 à 230mm
 Longueur : 1000 à 2000
 Profondeur : 09 à 17

MODÈLE : OPALINE DYNAMIQUE ... P... L...
 "R": H = 530mm
 "T": H = 530 à 380mm
 Longueur : 1000 à 2000
 Profondeur : 09 à 17

DESCRIPTION

L'ensemble des pièces est réalisé en acier inoxydable AISI 304, finition brossée deux faces, grain 220 avec PVC de protection. Chaque capteur monobloc est étanche, et muni, en partie inférieure, d'un bouchon de purge en acier inoxydable G3/8 afin d'évacuer les graisses et condensats.

MODELES :

Les hottes LUDINE & OPALINE sont disponibles en deux modèles :

LUDINE T : hauteur capteur 380 / hauteur de la façade = 230 mm.

LUDINE R : hauteur capteur 380 / hauteur de la façade = 380 mm.

OPALINE T : hauteur capteur 530 / hauteur de la façade = 380 mm.

OPALINE R : hauteur capteur 530 / hauteur de la façade = 530 mm.

LUDINE/OPALINE DYNAMIQUE :

La conception et la fabrication des hottes dynamiques sont identiques aux hottes statiques mais sont équipés de moto-ventilateur à entraînement direct.

Facilement démontable, le moto-ventilateur est fixé par goujons thermo-soudés et équerres. Position du ventilateur :

- En standard ; Monté en position supérieure centrée
- Sur demande : Monté en position arrière centrée
- En option : Position supérieure ou arrière décentrée.

GAMME

- De 1 000 à 2 500 mm pour les hottes adossés (Monobloc jusqu'à 3 000 mm en option)
- De 1 000 à 3 000 mm pour les hottes centrales.

DIMENSIONS

Hotte Standard

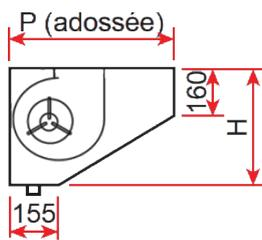

Hotte R

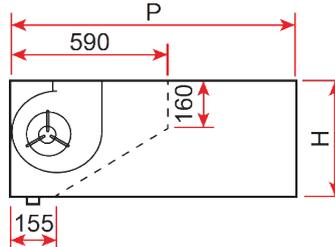

Hotte T

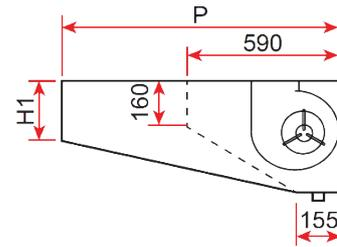

Hotte Standard					
Modèle	P (mm)	LUDINE		OPALINE	
		H (mm)	Poids (Kg)*	H (mm)	Poids (Kg)*
06	590	380	32	530	32

*Poids hors ventilateur

Hotte R					
Modèle	P (mm)	LUDINE		OPALINE	
		H (mm)	Poids (Kg)*	H (mm)	Poids (Kg)*
09	915	380	31	530	37
11	1120	380	36	530	44
13	1240	380	41	530	51
15	1445	380	44	530	54
17	1650	380	47	5350	56

*Poids hors ventilateur

Hotte T							
Modèle	P (mm)	LUDINE			OPALINE		
		H1 (mm)	H (mm)	Poids (Kg)*	H1 (mm)	H (mm)	Poids (Kg)*
09	915	230	380	32	380	530	38
11	1120	230	380	37	380	530	45
13	1240	230	380	42	380	530	52
15	1445	230	380	45	380	530	55
17	1650	230	380	48	380	530	57

*Poids hors ventilateur

COURBES DE SELECTION

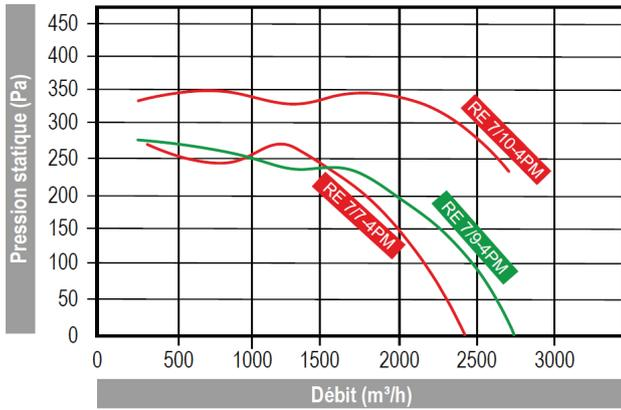

Moteur Hotte LUDINE Dynamique

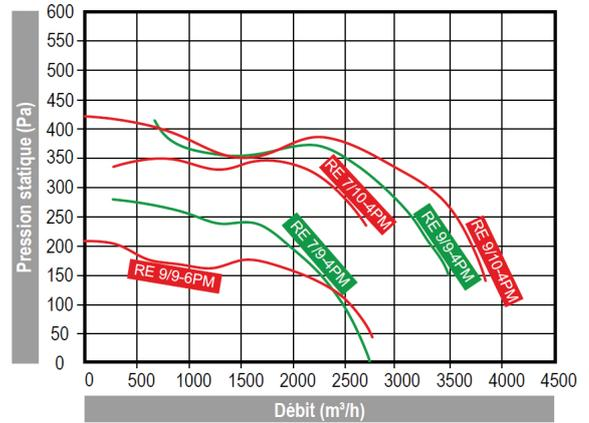

Moteur Hotte OPALINE Dynamique

CARACTERISTIQUES TECHNIQUES

Modèle	Compatibilité	Tension (V)	Vitesse (tr/min)	Intensité (A)	Puissance (W)	Fréquence (Hz)	Classe	Cond. (mF)	Temp. Utilisation (°C)	IP	Poids (Kg)
RE 7/7-4PM	LUDINE	Mono 230	1260	2,4	300	50 / 60	F	8	20 / +40	55	10
RE 7/9-4PM	LUDINE / OPALINE	Mono 230	1260	2,7	300	50 / 60	F	8	20 / +40	55	15
RE 7/10-4PM	LUDINE / OPALINE	Mono 230	1320	3,15	420	50	F	12,5	20 / +40	55	15
RE 9/9-4PM	OPALINE	Mono 230	1290	4,6	550	50 / 60	F	12,5	20 / +40	55	17
RE 9/9-6PM	OPALINE	Mono 230	915	1,8	200	50	F	5	20 / +40	55	14
RE 9/10-4PM	OPALINE	Mono 230	1413	5,9	600	50 / 60	F	16	20 / +40	55	17

POSITION REFOULEMENT VENTILATEUR

REFOULEMENT VERTICAL CENTRÉ (standard)

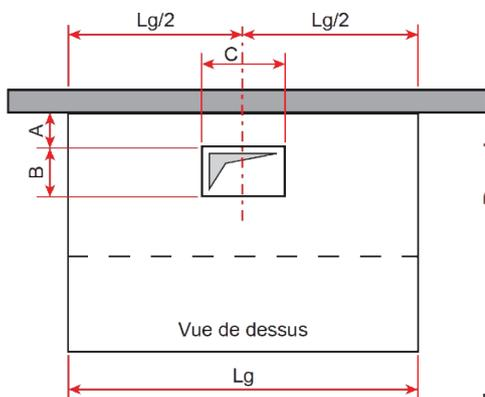

REFOULEMENT ARRIÈRE CENTRÉ (sur demande)

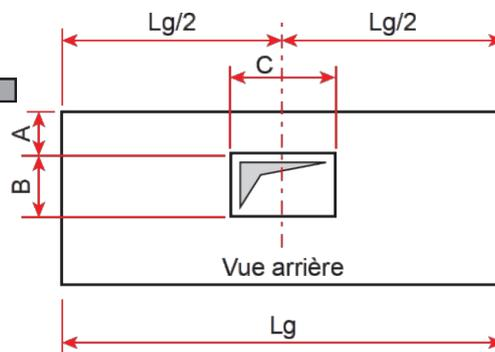

Lg = longueur de hotte (maxi 3000mm conseillée)

Lg = longueur de hotte (maxi 3000mm conseillée)

LUDINE

Modèle	A (mm)	B (mm)	C (mm)
RE 7/7	122	208	232
RE 7/9	122	208	298
RE 7/10	65	262	298

OPALINE

Modèle	A (mm)	B (mm)	C (mm)
RE 7/9	122	208	298
RE 7/10	65	262	298
RE 9/9	122	216	230
RE 9/10	65	262	298

PRIX

CAPTEUR ET HOTTE OPALINE DYNAMIQUE (H 380mm)

Longueur (mm)		RE 7/7 - 4PM	RE 7/9 - 4PM	RE 7/10 - 4PM						
Longueur 1000	06 (P = 590mm)	1983,00 ALV12R0610R774	2058,00 ALV12R0610R794	2016,00 ALV12R0610R7104	Nombre Filtres 2 demi + 1					
	09 (P = 915mm)	R	2422,00 ALV12R0910R774	2497,00 ALV12R0910R794			2454,00 ALV12R0910R7104			
		T	2381,00 ALV12T0910R774	2457,00 ALV12T0910R794			2414,00 ALV12T0910R7104			
	11 (P = 1120mm)	R	2525,00 ALV12R1110R774	2600,00 ALV12R1110R794			2557,00 ALV12R1110R7104			
		T	2475,00 ALV12T1110R774	2550,00 ALV12T1110R794			2508,00 ALV12T1110R7104			
	13 (P = 1240mm)	R	2649,00 ALV12R1310R774	2724,00 ALV12R1310R794			2682,00 ALV12R1310R7104			
		T	2609,00 ALV12T1310R774	2684,00 ALV12T1310R794			2642,00 ALV12T1310R7104			
	15 (P = 1445mm)	R	2881,00 ALV12R1510R774	2956,00 ALV12R1510R794			2914,00 ALV12R1510R7104			
		T	2807,00 ALV12T1510R774	2882,00 ALV12T1510R794			2840,00 ALV12T1510R7104			
	17 (P = 1650mm)	R	3005,00 ALV12R1710R774	3080,00 ALV12R1710R794			3037,00 ALV12R1710R7104			
		T	2951,00 ALV12T1710R774	3026,00 ALV12T1710R794			2984,00 ALV12T1710R7104			
	Longueur 1500	06 (P = 590mm)	2285,00 ALV12R0615R774	2360,00 ALV12R0615R794			2318,00 ALV12R0615R7104	Nombre Filtres 3	Standard jusqu'à 3000 Longueurs sur mesures possible Nous consulter	
		09 (P = 915mm)	R	2797,00 ALV12R0915R774			2873,00 ALV12R0915R794			2830,00 ALV12R0915R7104
			T	2744,00 ALV12T0915R774			2819,00 ALV12T0915R794			2777,00 ALV12T0915R7104
		11 (P = 1120mm)	R	2914,00 ALV12R1115R774			2989,00 ALV12R1115R794			2947,00 ALV12R1115R7104
			T	2853,00 ALV12T1115R774			2928,00 ALV12T1115R794			2886,00 ALV12T1115R7104
		13 (P = 1240mm)	R	3041,00 ALV12R1315R774			3116,00 ALV12R1315R794			3074,00 ALV12R1315R7104
			T	2982,00 ALV12T1315R774			3057,00 ALV12T1315R794			3015,00 ALV12T1315R7104
15 (P = 1445mm)		R	3300,00 ALV12R1515R774	3375,00 ALV12R1515R794	3333,00 ALV12R1515R7104					
		T	3236,00 ALV12T1515R774	3311,00 ALV12T1515R794	3269,00 ALV12T1515R7104					
17 (P = 1650mm)		R	3441,00 ALV12R1715R774	3516,00 ALV12R1715R794	3474,00 ALV12R1715R7104					
		T	3366,00 ALV12T1715R774	3441,00 ALV12T1715R794	3399,00 ALV12T1715R7104					
Longueur 2000		06 (P = 590mm)	2510,00 ALV12R0620R774	2585,00 ALV12R0620R794	2543,00 ALV12R0620R7104	Nombre Filtres 3				
	09 (P = 915mm)	R	3066,00 ALV12R0920R774	3142,00 ALV12R0920R794	3099,00 ALV12R0920R7104					
		T	2997,00 ALV12T0920R774	3072,00 ALV12T0920R794	3030,00 ALV12T0920R7104					
	11 (P = 1120mm)	R	3224,00 ALV12R1120R774	3299,00 ALV12R1120R794	3257,00 ALV12R1120R7104					
		T	3116,00 ALV12T1120R774	3191,00 ALV12T1120R794	3149,00 ALV12T1120R7104					
	13 (P = 1240mm)	R	3366,00 ALV12R1320R774	3441,00 ALV12R1320R794	3399,00 ALV12R1320R7104					
		T	3325,00 ALV12T1320R774	3400,00 ALV12T1320R794	3358,00 ALV12T1320R7104					
	15 (P = 1445mm)	R	3629,00 ALV12R1520R774	3704,00 ALV12R1520R794	3662,00 ALV12R1520R7104					
		T	3551,00 ALV12T1520R774	3627,00 ALV12T1520R794	3584,00 ALV12T1520R7104					
	17 (P = 1650mm)	R	3779,00 ALV12R1720R774	3854,00 ALV12R1720R794	3812,00 ALV12R1720R7104					
		T	3726,00 ALV12T1720R774	3801,00 ALV12T1720R794	3758,00 ALV12T1720R7104					

PRIX

CAPTEUR ET HOTTE OPALINE DYNAMIQUE (H 530mm)

Lg (mm)		RE 7/9 - 4PM	RE 7/10 - 4PM	RE 9/9 - 4PM	RE 9/9 - 6PM	RE 9/10 - 4PM	Nombre Filtres 2 demi + 1			
Longueur 1000	06 (P = 590mm)	2157,00 ALV13R0610R794	2115,00 ALV13R0610R7104	2203,00 ALV13R0610R994	2570,00 ALV13R0610R996	2339,00 ALV13R0610R9104		Standard jusqu'à 3000 Longueurs sur mesures possible Nous consulter		
	09 (P = 915mm)	R	2655,00 ALV13R0910R794	2613,00 ALV13R0910R7104	2702,00 ALV13R0910R994	3202,00 ALV13R0910R996	2838,00 ALV13R0910R9104			
		T	2600,00 ALV13T0910R794	2557,00 ALV13T0910R7104	2646,00 ALV13T0910R994	3131,00 ALV13T0910R996	2782,00 ALV13T0910R9104			
	11 (P = 1120mm)	R	2759,00 ALV13R1110R794	2717,00 ALV13R1110R7104	2806,00 ALV13R1110R994	3333,00 ALV13R1110R996	2942,00 ALV13R1110R9104			
		T	2710,00 ALV13T1110R794	2668,00 ALV13T1110R7104	2756,00 ALV13T1110R994	3271,00 ALV13T1110R996	2892,00 ALV13T1110R9104			
	13 (P = 1240mm)	R	2895,00 ALV13R1310R794	2853,00 ALV13R1310R7104	2942,00 ALV13R1310R994	3505,00 ALV13R1310R996	3078,00 ALV13R1310R9104			
		T	2855,00 ALV13T1310R794	2813,00 ALV13T1310R7104	2902,00 ALV13T1310R994	3453,00 ALV13T1310R996	3037,00 ALV13T1310R9104			
	15 (P = 1445mm)	R	3157,00 ALV13R1510R794	3115,00 ALV13R1510R7104	3203,00 ALV13R1510R994	3836,00 ALV13R1510R996	3339,00 ALV13R1510R9104			
		T	3080,00 ALV13T1510R794	3037,00 ALV13T1510R7104	3126,00 ALV13T1510R994	3741,00 ALV13T1510R996	3262,00 ALV13T1510R9104			
	17 (P = 1650mm)	R	3300,00 ALV13R1710R794	3258,00 ALV13R1710R7104	3346,00 ALV13R1710R994	4017,00 ALV13R1710R996	3482,00 ALV13R1710R9104			
		T	3239,00 ALV13T1710R794	3197,00 ALV13T1710R7104	3286,00 ALV13T1710R994	3940,00 ALV13T1710R996	3422,00 ALV13T1710R9104			
	Longueur 1500	06 (P = 590mm)	2486,00 ALV13R0615R794	2444,00 ALV13R0615R7104	2533,00 ALV13R0615R994	2991,00 ALV13R0615R996	2669,00 ALV13R0615R9104		Nombre Filtres 3	
		09 (P = 915mm)	R	3057,00 ALV13R0915R794	3015,00 ALV13R0915R7104	3103,00 ALV13R0915R994	3714,00 ALV13R0915R996			3239,00 ALV13R0915R9104
			T	3002,00 ALV13T0915R794	2960,00 ALV13T0915R7104	3049,00 ALV13T0915R994	3644,00 ALV13T0915R996			3185,00 ALV13T0915R9104
		11 (P = 1120mm)	R	3191,00 ALV13R1115R794	3149,00 ALV13R1115R7104	3237,00 ALV13R1115R994	3880,00 ALV13R1115R996			3373,00 ALV13R1115R9104
			T	3116,00 ALV13T1115R794	3074,00 ALV13T1115R7104	3162,00 ALV13T1115R994	3783,00 ALV13T1115R996			3298,00 ALV13T1115R9104
		13 (P = 1240mm)	R	3324,00 ALV13R1315R794	3282,00 ALV13R1315R7104	3370,00 ALV13R1315R994	4050,00 ALV13R1315R996			3506,00 ALV13R1315R9104
			T	3272,00 ALV13T1315R794	3230,00 ALV13T1315R7104	3319,00 ALV13T1315R994	3984,00 ALV13T1315R996			3455,00 ALV13T1315R9104
		15 (P = 1445mm)	R	4461,00 ALV13R1515R794	3572,00 ALV13R1515R7104	3661,00 ALV13R1515R994	4416,00 ALV13R1515R996			3797,00 ALV13R1515R9104
			T	3543,00 ALV13T1515R794	3501,00 ALV13T1515R7104	3590,00 ALV13T1515R994	4328,00 ALV13T1515R996			3726,00 ALV13T1515R9104
		17 (P = 1650mm)	R	3772,00 ALV13R1715R794	3730,00 ALV13R1715R7104	3818,00 ALV13R1715R994	4615,00 ALV13R1715R996			3954,00 ALV13R1715R9104
			T	3683,00 ALV13T1715R794	3641,00 ALV13T1715R7104	3730,00 ALV13T1715R994	4503,00 ALV13T1715R996			3866,00 ALV13T1715R9104
		Longueur 2000	06 (P = 590mm)	2743,00 ALV13R0620R794	3420,00 ALV13R0620R7104	2789,00 ALV13R0620R994	3315,00 ALV13R0620R996			2925,00 ALV13R0620R9104
	09 (P = 915mm)		R	3361,00 ALV13R0920R794	3319,00 ALV13R0920R7104	3407,00 ALV13R0920R994	4096,00 ALV13R0920R996		3543,00 ALV13R0920R9104	
T			3286,00 ALV13T0920R794	3243,00 ALV13T0920R7104	3332,00 ALV13T0920R994	4000,00 ALV13T0920R996	3468,00 ALV13T0920R9104			
11 (P = 1120mm)	R		3533,00 ALV13R1120R794	3491,00 ALV13R1120R7104	3579,00 ALV13R1120R994	4312,00 ALV13R1120R996	3715,00 ALV13R1120R9104			
	T		3417,00 ALV13T1120R794	3374,00 ALV13T1120R7104	3463,00 ALV13T1120R994	4166,00 ALV13T1120R996	3599,00 ALV13T1120R9104			
13 (P = 1240mm)	R		3704,00 ALV13R1320R794	3662,00 ALV13R1320R7104	3750,00 ALV13R1320R994	4528,00 ALV13R1320R996	3886,00 ALV13R1320R9104			
	T		3643,00 ALV13T1320R794	3601,00 ALV13T1320R7104	3689,00 ALV13T1320R994	4453,00 ALV13T1320R996	3825,00 ALV13T1320R9104			
15 (P = 1445mm)	R		3971,00 ALV13R1520R794	3928,00 ALV13R1520R7104	4017,00 ALV13R1520R994	4866,00 ALV13R1520R996	4153,00 ALV13R1520R9104			
	T		3902,00 ALV13T1520R794	3859,00 ALV13T1520R7104	3948,00 ALV13T1520R994	4780,00 ALV13T1520R996	4084,00 ALV13T1520R9104			
17 (P = 1650mm)	R		4156,00 ALV13R1720R794	4114,00 ALV13R1720R7104	4202,00 ALV13R1720R994	5100,00 ALV13R1720R996	4338,00 ALV13R1720R9104			
	T		4088,00 ALV13T1720R794	4046,00 ALV13T1720R7104	4134,00 ALV13T1720R994	5014,00 ALV13T1720R996	4270,00 ALV13T1720R9104			

PRIX ACCESSOIRES

Longueur hotte (mm)	1000	1500	2000	2500	3000
Nombre sur hotte adossée	1	1	1	1	1
Nombre sur hotte centrale	2	2	2	2	2
LUMINAIRE APPLIQUE					
 Luminaire en applique	437,00 ALV7RE18			498,00 ALV7RE36	
LUMINAIRE ENCASTRÉ					
 Platine vitrée polycarbonate	1098,00 ALV7RE10LEA			1250,00 ALV7RE20LEA	
					Tube LED
KIT RACCORDEMENT RAPIDE POUR LUMINAIRE ENCASTRÉ					
 Kit raccordement				76,00 ALV7REKITHOTTE	

FILTRE DE RECHANGE		
	1/2 Filtre chevrons (Cadre inox-tricot galva)	109,00 ALV7DFIGA
	Filtre chevrons (Cadre inox-tricot galva)	124,00 ALV7FIGA
	1/2 Filtre inox (Cadre inox-tricot inox)	131,00 ALV7DFIIN
	Filtre inox (Cadre inox-tricot inox)	143,00 ALV7FIIN
	1/2 Filtre choc (Tout inox)	142,00 ALV7DFICH
	Filtre choc (Tout inox)	158,00 ALV7FICH

VENTILATEUR



VENTILATEUR

DESCRIPTION

Moto-ventilateur double ouïe à action en acier galvanisé, avec cadre de raccordement.
Boîte de raccordement plexo fixé sur la volute.
Moteur à rotor extérieur (modèle RE).
Moteur dans l'ouïe monté sur 3 silent-blocs (Modèle MO).
Alimentation monophasée 230V ou triphasée 400V, fréquence 50/60Hz selon les modèles.
Conforme à la directive ErP 2015.

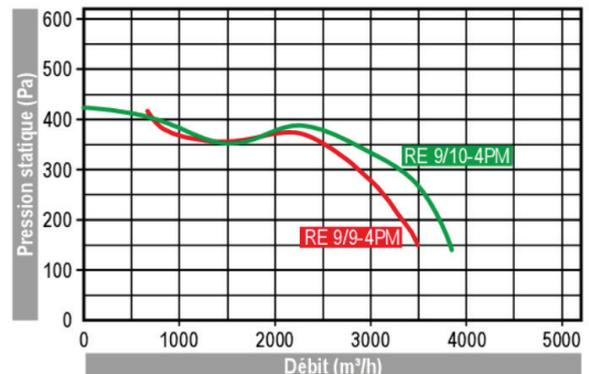
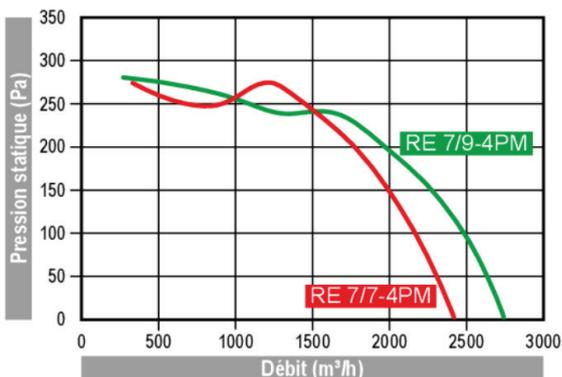
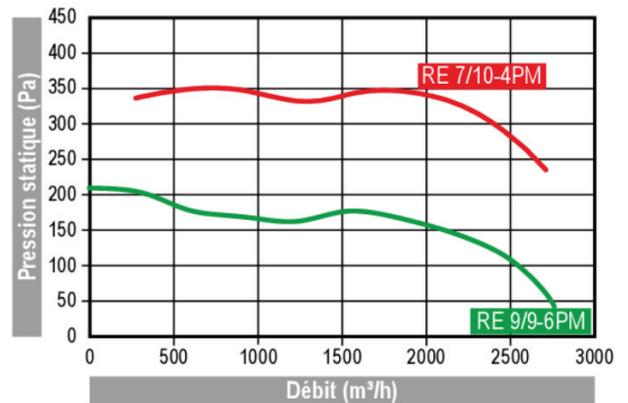

CARACTERISTIQUES VENTILATEURS

Modèle	Tensions (V)	Vitesse (Tr/min)	Intensité (A)	Puissance (W)	Fréquence (Hz)	Classe / IP	Condens. (mF)	Temp. max (°C)	Poids (Kg)
RE 7/7 - 4PM	Mono 230	1260	2,4	300	50/60	F - 55	8	-20/40	10
RE 7/9 - 4PM	Mono 230	1260	2,7	300	50/60	F - 55	8	-20/40	15
RE 7/10 - 4PM	Mono 230	1320	3,15	420	50	F - 55	12,5	-20/40	15
RE 9/9 - 4PM	Mono 230	1290	4,6	550	50/60	F - 55	12,5	-20/40	17
RE 9/9 - 6PM	Mono 230	915	1,8	200	50	F - 55	5	-20/40	14
RE 9/10 - 4PM	Mono 230	1413	5,9	600	50/60	F - 55	16	-20/40	17

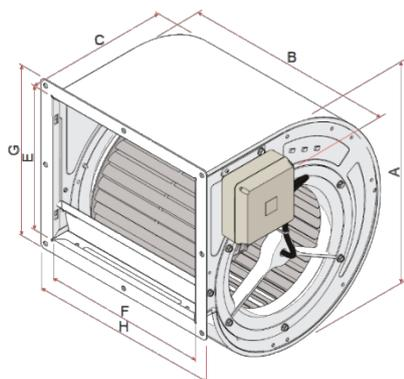
DIMENSIONS VENTILATEURS

Dimensions ventilateurs (mm)

Modèle	A	B	C	E	F	G	H
RE 7/7	325	350	319	208	232	257	288
RE 7/9	325	384	319	208	298	257	354
RE 7/10	326	384	321	262	298	311	354
RE 9/9	387	384	381	262	298	311	354
RE 9/10	390	382	381	260	300	312	355

PRIX VENTILATEURS

VENTILATEUR

Code	Modèle	Descriptif	Prix
ALV9RE774PM	RE 7/7 - 4PM	Moteur d'extraction de hotte – Extérieur	1 063,00
ALV9RE794PM	RE 7/9 - 4PM	Moteur d'extraction de hotte – Extérieur	1 138,00
ALV9RE7104PM	RE 7/10 - 4PM	Moteur d'extraction de hotte – Extérieur	1 096,00
ALV9RE994PM	RE 9/9 - 4PM	Moteur d'extraction de hotte – Extérieur	1 185,00
ALV9RE996PM	RE 9/9 - 6PM	Moteur d'extraction de hotte – Extérieur	1 072,00
ALV9RE9104PM	RE 9/10 - 4PM	Moteur d'extraction de hotte – Extérieur	1 370,60

GAMME: ALVICARB AS

PRESENTATION

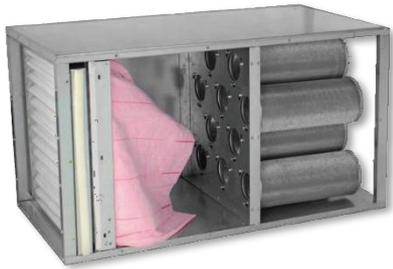

ALVICARB AS

MODÈLE : ALVICARB ... AS

Modèle : 11, 17, 28, 36, 42, 56, 70, 84

DESCRIPTION

L'enveloppe est composée de panneaux en acier galvanisé avec cadre de raccordement percé. Une trappe de visite latérale permet l'accès à l'ensemble des filtres (servitude droite en standard, gauche sur demande. Servitude non permutable sur site).

Le caisson dispose de trois niveaux de filtration :

- Un filtre synthétique.
- Un filtre haute efficacité.
- Un ensemble de cartouches charbon actif.



CARTOUCHE

Cartouche charbon actif rechargeable Ø160 / long 400mm.

Montée sur une platine en acier galvanisé, elle est facilement rechargeable après saturation. Chaque cartouche est facilement démontable grâce à une fixation par quart de tour. Débit maximum par cartouche : 280m3/h.



FILTRE SYNTHETIQUE

Filtre synthétique G4 (95% gravimétrique).

Cadre en acier galvanisé avec média synthétique maintenu par un grillage en acier galvanisé. Epaisseur 48mm, montage en glissière.



FILTRE HAUTE EFFICACITÉ

Filtre Poche EN 779 : F7 (85% opacimétrique)

Filtre haute efficacité avec poche en média synthétique. Monté sur un cadre épaisseur 25mm. Température maximum d'utilisation 80°C.

DIMENSIONS

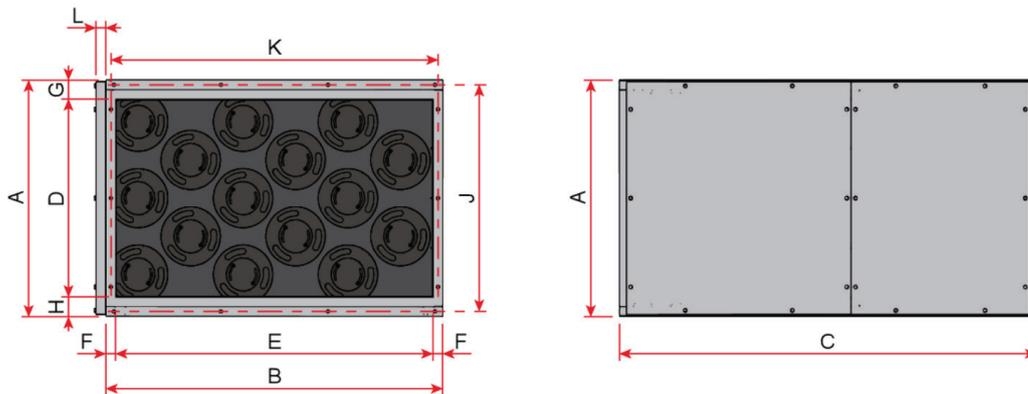

Dimensions ALVICARB AS en mm

Modèle	A (mm)	B (mm)	C (mm)	D (mm)	E (mm)	F (mm)	G (mm)	H (mm)	J (mm)	J (mm)	J (mm)	Poids (Kg)
11AS	418	639	1170	282	601	19	60	20	390	611	30	47
17AS	418	639	1170	282	601	19	60	20	390	611	30	56
28AS	668	639	1170	542	569	35	35	35	640	611	30	84
36AS	668	945	1170	542	875	35	35	35	640	917	30	110
42AS	668	945	1170	542	875	35	35	35	640	917	30	120
56AS	668	1250	1170	542	1180	35	35	35	640	1222	30	155
70AS	974	1250	1170	848	1180	35	35	35	946	1222	30	198
84AS	974	1250	1170	848	1180	35	35	35	946	1222	30	220

CARACTERISTIQUES TECHNIQUES

Modèle	Débit maxi (m³/h)	Filtre synthétique / Poche		Cartouche charbon actif		
		Filtre HxL (mm)	Surface (m²)	Nb	Poids de charbon (Kg)	Surface (m²)
11AS	1100	290 x 595	0,17	4	11,2	0,8
17AS	1 700	290 x 595	0,17	6	16,8	1,2
28AS	2 800	595 x 595	0,35	10	28	2
36AS	3 600	595 x 595 + 595 x 290	0,52	13	36,4	2,6
42AS	4 200	595 x 595 + 595 x 290	0,52	15	42	3
56AS	5 600	2 x 595 x 595	0,7	20	56	4
70AS	7 000	2 x 595 x 595 + 2 x 290 x 595	1,04	25	70	5
84AS	8 400	2 x 595 x 595 + 2 x 290 x 595	1,04	30	84	6

COURBE DE SELECTION

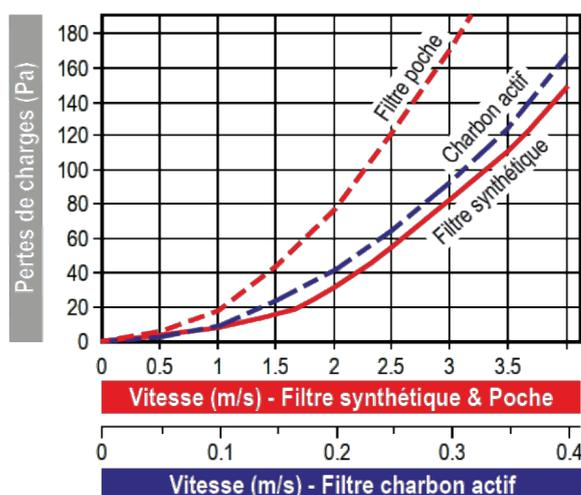

PRIX



ALVICARB AS

PRIX ALVICARB AS

	11AS	17AS	28AS	36AS	42AS	56AS	70AS	84AS
	1971	2 203,00	2 913,00	3 854,00	4 027,00	5 040,00	6 554,00	7 183,00
	ALV2411AS	ALV2417AS	ALV2428AS	ALV2436AS	ALV2442AS	ALV2456AS	ALV2470AS	ALV2484AS

ACCESSOIRES

PRIX accessoires ALVICARB AS

Modèle	11	17	28	36	42	56	70	84
Filtre synthétique de rechange G4	88,00		125,00		195,00		297,00	
	ALV2417FSR		ALV2428FSR		ALV2442FSR		ALV2456FSR	
Filtre haute efficacité F7	146,00		260,00		347,00		660,00	
	ALV2417PORST		ALV2428PORST		ALV2442PORST		ALV2456PORST	
Sacs de charbon actif de 19Kg Nb sacs	376,00							
	ALV24SCA							
	1	2	2	3	3	4	5	6
Cartouche charbon (pleine) Nb cartouches	340,00							
	ALV24CART							
	4	6	10	13	15	20	25	30

PRESENTATION



ALVICARB S

CODIFICATION : ALVICARB ... S

Modèle : 05, 09

DESCRIPTION

Enveloppe en acier inoxydable avec trappe d'accès en façade.

Le caisson ALVICARB-S dispose de trois niveaux de filtration :

- Un filtre synthétique.
- Un filtre haute efficacité.
- Un ensemble de cartouches charbon actif.



CARTOUCHE

Cartouche charbon actif rechargeable Ø160 / long 400mm.

Montée sur une platine en acier galvanisé, elle est facilement rechargeable après saturation.

Chaque cartouche est facilement démontable grâce à une fixation par quart de tour. Débit maximum par cartouche : 280m³/h.



FILTRE SYNTHETIQUE

Filtre synthétique G4 (95% gravimétrique).

Cadre en acier galvanisé avec média synthétique maintenu par un grillage en acier galvanisé.

Epaisseur 48mm, montage en glissière.



FILTRE COMPACT

Filtre haute efficacité F7 (85% opacimétrique), avec média en polypropylène.

Epaisseur 98mm, monté en glissière.

DIMENSIONS

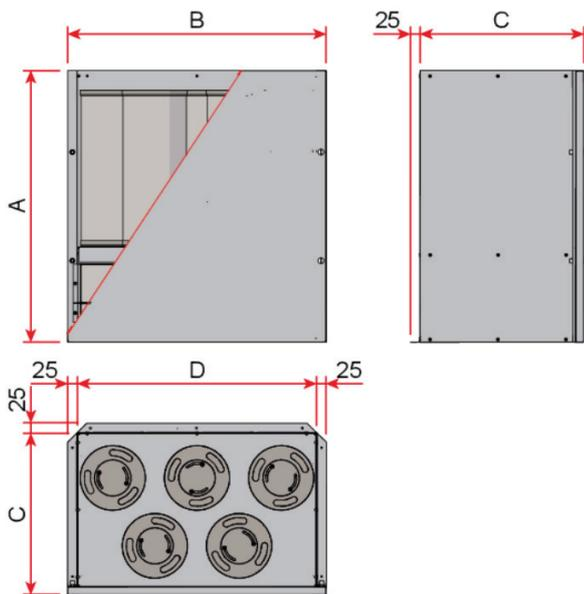

Dimensions ALVICARB S en mm

Modèle	A (mm)	B (mm)	C (mm)	Poids (Kg)
05S	700	613	418	47
09S	700	613	611	71

PIECE DE SOUFLAGE ET REPRISE

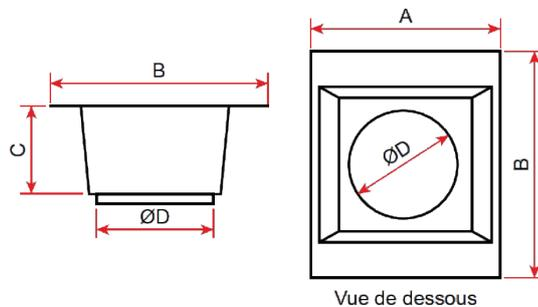

Transformation aspiration

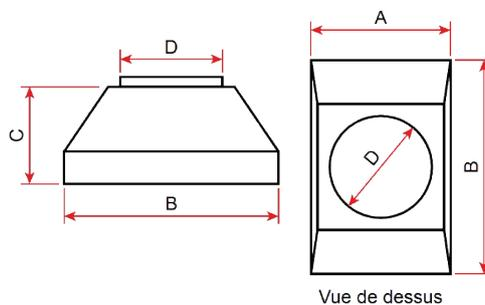

Transformation aspiration

Modèle	A (mm)	B (mm)	C (mm)	ØD (mm)
05S	384	609	300	315
09S	609	609	300	355

CARACTERISTIQUES TECHNIQUES

Modèle	Débit maxi (m³/h)	Filtre synthétique / Poche		Cartouche charbon actif		
		Filtre HxL (mm)	Surface (m²)	Nb	Poids de charbon (Kg)	Surface (m²)
05S	1400	290 x 595	0,17	5	16	1
09S	2 500	595 x 595	0,35	9	29	1,9

COURBE DE SELECTION

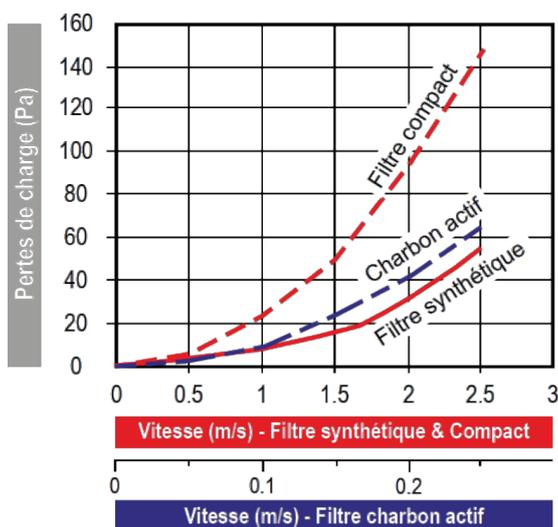

GRILLE DE REFOULEMENT

Grille de refolement en acier inoxydable.

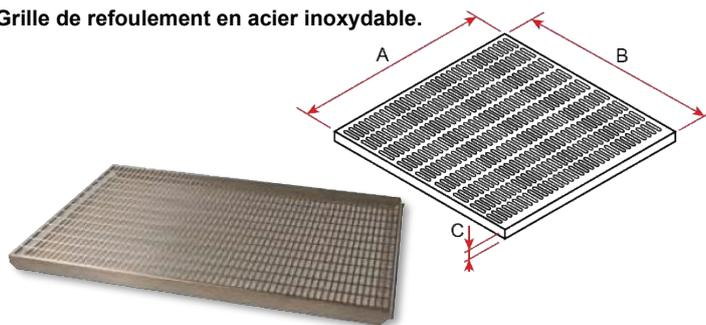

Dimensions Grille ALVICARB S en mm

Modèle	A	B	C
05S	384	609	30
09S	609	609	30

PRIX ACCESSOIRES

PRIX accessoires ALVICARB S

Modèle	05S	09S
Grille de refolement	209,00	267,00
	ALV24S05GR	ALV24S09GR
Pièce de transformation refolement	472,00	550,00
	ALV24S05PTR315	ALV24S09PTR355
Pièce de transformation aspiration	472,00	550,00
	ALV24S05PTA315	ALV24S09PTA355
Filtre synthétique de rechange G4	88,00	125,00
	ALV2417FSR	ALV2428FSR
Filtre haute efficacité F7	283,00	465,00
	ALV2417PORD	ALV2428PORD
Sacs de charbon actif de 19Kg Nb sacs	376,00	
	ALV24SCA	
	1	2
Cartouche charbon (pleine) Nb cartouches	340,00	
	ALV24CART	
	5	9

PRIX



PRIX ALVICARB S

Code	Modèle	Prix
ALV24S05	ALVICARB05S	1 957,00
ALV24S09	ALVICARB09S	2 956,00

PRESENTATION



DISJON MAGNETO

CODIFICATION : DISJSM1P ...

Modèle : 0250, 0400, 0650, 1000 etc...

DESCRIPTION

Disjoncteur moteur,
Sensibilité au manque de phase, fonction interrupteur et sectionneur,
auto-protection en court-circuit jusqu'au calibre 10A sous 400V.
Largeur 45mm utilisable pour coffrets modulaires.
Imag = 13 x lth max.
Tension d'isolation Ui=690V
Fréquence 50/60Hz, Classe de déclenchement 10A.
Montage sur rail symétrique DIN, Position de montage indifférente.
Degré de protection IP20.

CARACTERISTIQUES TECHNIQUES

CARACTÉRISTIQUES D'EMPLOI

Pouvoir de coupure Icu à 400V

1. De 0,1 à 10A : 100kA
2. De 9 à 18A : 25kA
3. De 17 à 25A : 15kA
4. De 24 à 40A : 10kA

Dissipation thermique par phase :
0,7 à 3,3W

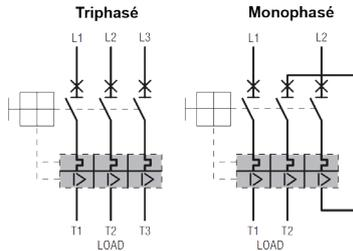

Code	Intensité nominale (A)	Intensité réglage déclencheur magnétique (A)	Poids (g)
DISJSM1P0250	1,6 - 2,5	32,5	350
DISJSM1P0400	2,5 - 4	52	350
DISJSM1P0650	4 - 6,5	84,5	350
DISJSM1P1000	6,3 - 10	130	350
DISJSM1P1400	9 - 14	182	350
DISJSM1P1800	13 - 18	234	350
DISJSM1P2300	17 - 23	299	350
DISJSM1P2500	20 - 25	325	350
DISJSM1P3200	24 - 32	416	350

PRIX



DISJON MAGNETO

Code	Désignation	Prix
DISJSM1P0250	Disjoncteur magnéto-thermique 1,6 - 2,5 A	96,90
DISJSM1P0400	Disjoncteur magnéto-thermique 2,5 - 4 A	96,90
DISJSM1P0650	Disjoncteur magnéto-thermique 4 - 6,5 A	98,30
DISJSM1P1000	Disjoncteur magnéto-thermique 6,3 - 10 A	98,30
DISJSM1P1400	Disjoncteur magnéto-thermique 9 - 14 A	98,30
DISJSM1P1800	Disjoncteur magnéto-thermique 13 - 18 A	117,60
DISJSM1P2300	Disjoncteur magnéto-thermique 17 - 23 A	117,60
DISJSM1P2500	Disjoncteur magnéto-thermique 20 - 25 A	117,60
DISJSM1P3200	Disjoncteur magnéto-thermique 24 - 32 A	133,00

ACCESSOIRE



DISJSM1PBOITSAI

Code	Désignation	Prix
DISJSM1PBOITSAI	Boîtier pour disjoncteur DISJSM1P en saillie largeur 100mm	47,10

DESCRIPTION

Boîtier saillie IP65,
2 entrées (M25) de câble en bas et 2 entrées (M25) en haut. Livré avec borne de terre. Température de fonctionnement -25°C + 60°C. UL type 4X, résistant aux rayons UV.
Matière plastique très robuste. Protection contre les impacts.

PRESENTATION

DESCRIPTION

Module photocatalitique de sanitization

CARACTERISTIQUES

Utilise la technologie PCO. Une lampe UV est insérée dans une structure catalysatrice à nide d'abeille constituée essentiellement de TiO2 (Bioxyde de titanium). Les rayons de la lampe catalysent la structure métallique qui qui au contact du flux d'air provoque une réaction photocatalitique qui a le pouvoir de purifier l'air. Cette technologie est très efficace contre les virus bactéries, allergènes, odeurs, résidus organiques et volatils. Le module comporte un témoin de fonctionnement.

INSTALLATION

Les modules MICROBREEZE peuvent être installés sur :

- conduit d'air
- unité de traitement d'air
- plenum de distribution de climatisation ou ventilation

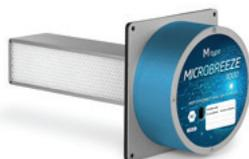

3 modèles



MICROBREEZE1500
1500m³/h



MICROBREEZE3000
3000m³/h

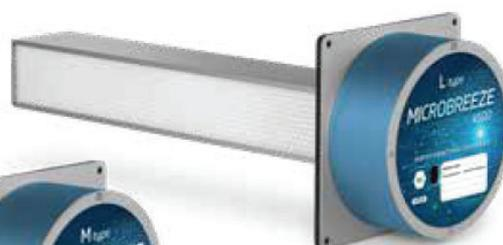

MICROBREEZE4500
4500m³/h

DIMENSIONS

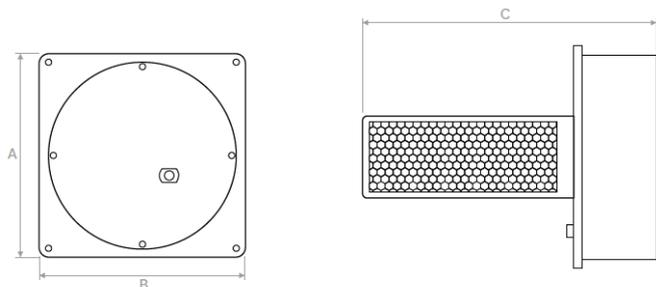

Modèle	A	B	C
1500	200	200	209
3000	200	200	289
4500	200	200	434

PRIX

Code	Désignation	Prix
MICROBREEZE1500	Module de sanitization 1500 m3/h	1 090,00
MICROBREEZE3000	Module de sanitization 3000 m3/h	1 451,52
MICROBREEZE4500	Module de sanitization 4500 m3/h	1 814,40

Supportage Fixation **05**

SUPPORTAGE : PROFILS ET ACCESSOIRES

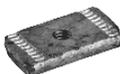
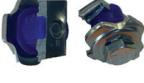
PROFILS					CONSOLES			
								
PR3015 p.400	PR 4121 p.400	PR 8241 p.400	PR 3535 p.400	PR 4141 p.400	CK p.402	CN p.402	CNJ p.402	
ACCESSOIRES POUR PROFILS 30x15 & 35x35								
								
PRCL45 p.403	PRRACC35 p.403	PRAPPLI p.403	PRCR45 p.403	PREW p.403	PREWM p.403	PREMBOUT p.403	PRCL90 p.403	PRCR90 p.403
ACCESSOIRES POUR PROFILS 41x21 & 41x41 & 82x41								
								
PRA130 p.404	PRA111 p.404	PRA340 p.404	PRA132 p.404	PRR40 p.404	PRA140 p.404	PRA134 p.404	PRA141 p.404	PRA272 p.404
								
PRA410 p.404	PRA443 p.404	PRAPPLI41 p.404	PRECR p.405	PRECRM p.405	PRA90 / PRA91 p.405	PRA92 p.405	PREMBOUT41 p.405	PRCR44 p.405
								
PRECRSTRUT10 p.405	PRST90 p.405	PRST135 p.405	PRST3 p.405	PRSL4 p.405	PRA180 p.405	PRST2 p.405		

SUPPORTAGE : AU SOL ET MURAL

SUPPORTS AU SOL, SUPPORTS MURAUX, ANTI-VIBRATILS							
							
BASEFOOT p.405	BASETAPIPISOL p.405	SUPPORTPVC p.406	RUBBER p.406	SUPPORTCYK p.406	PYRAMID p.406	SMLTP p.407	SMLTOIT p.407
							
PRM8 p.407	PRM8GR p.407	DSD p.407	CHASSIS1 p.408	CHASSIS2 p.408	CHASSIS3 p.408		

ANTIVIBRATILES

SUPPORTS AU SOL, SUPPORTS MURAUX, ANTI-VIBRATILS



VIBROMAT
p.410



TALMISOL
p.410



CHOCPLOT
p.410



PLOT A
p.410



PLOT D
p.410



MIT208
p.411



GRIPSOLR
p.411

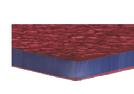

PLOTADKWATV
p.411

SUSPENTES

COLLIERS DE SUPPORTAGE



PU
p.412



CI
p.412



SFC
p.413



SKC
p.413

CABLETTE



PINCE SPEEDLINK
p.413



CABLE
p.413



KITSPEEDLINK
p.413



ANNEAU
p.413

VISSERIE

VISSERIE & BOULONNERIE



BL
p.414



TF
p.414



ECROU
p.414



RL / RLL
p.414



MRM
p.414



ANNEAU
p.414



ECROUCACHE
p.414



AGGLO
p.415



VDF
p.415



TIREFOND
p.415



VISAUTO
p.415



VISAUTOEMBOUT
p.415



VISAUTO - TH
p.415



VISAUTOEMBOUTH
p.415

FIXATION

CHEVILLES



ARPON
p.416



CHN
p.416



CHNPRO06
p.416



TAPE635
p.417



EX
p.417



UNI
p.417



PRIMA
p.417



CC
p.417



CCPINCE
p.417



CMF
p.418



CHL
p.418



EXP
p.418



DRIVA
p.418



DRIVA PLUS
p.418



BAS
p.418



CV1 - CV2
p.418



EASYMIX
p.419



TAP HFL
p.419



TAP ROD
p.419



EPOMIX
p.419



TAMIS
p.419



TAMIS IDALL
p.419



FORET
p.419

DESCRIPTION

Profil de supportage. Associés à divers accessoires de montages, ils permettent de réaliser tout type de structure de support pour vos machines. Ces profils se déclinent sous différentes dimensions, chacune d'elle offrant des caractéristiques techniques spécifiques en termes de charges admissibles (types de répartition et masses).

APPLICATIONS

Destiné au supportage de charges faibles (quelques kg) à lourdes (plusieurs centaines de kg) (cf. courbes de sélection en fonction des masses et de leur répartition).
Ce matériel peut être exploité sur tout type d'installation (depuis le petit résidentiel, jusqu'à l'industrie).

FIXATION

Une gamme complète d'accessoires est disponible pour la mise en œuvre et la fixation de ces profils.

CONSTRUCTION / FINITION / CONDITIONNEMENT

Profil en forme de U conférant une haute résistance à la charge.
Finition acier galvanisé à chaud.
Conditionné à l'unité, par longueur.

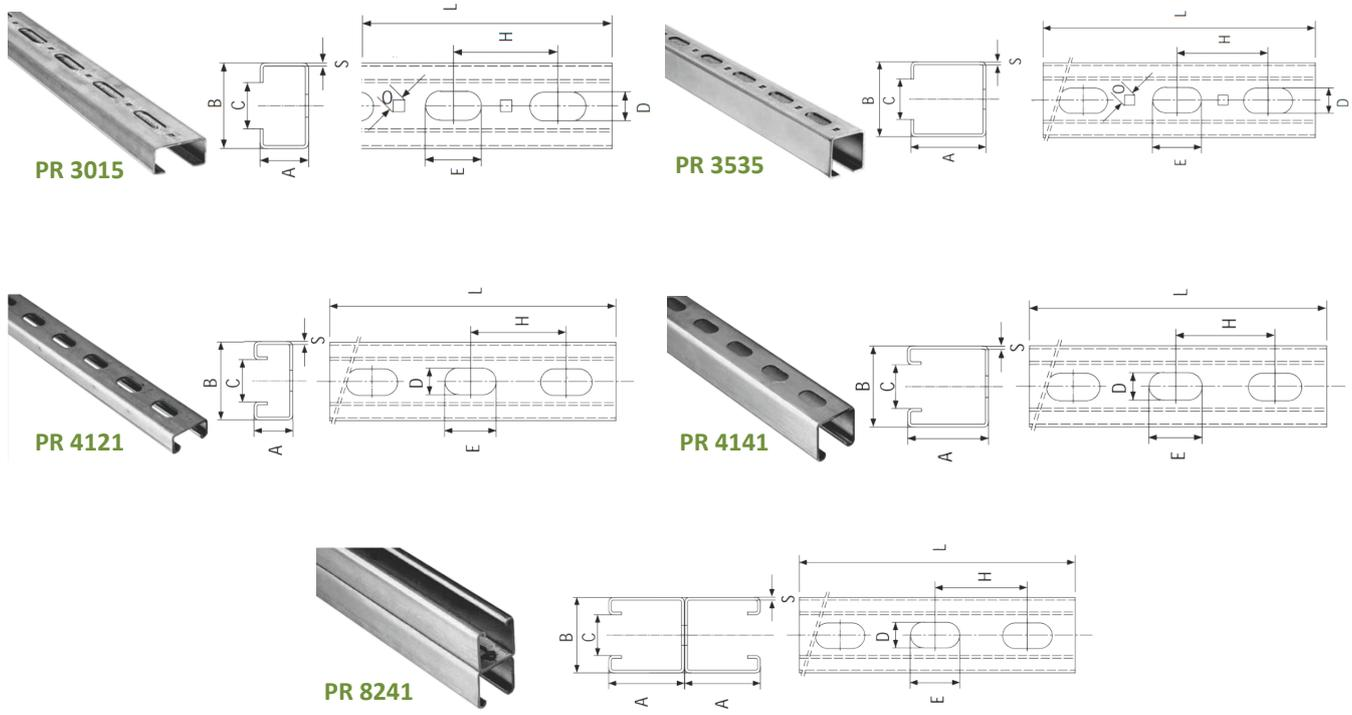
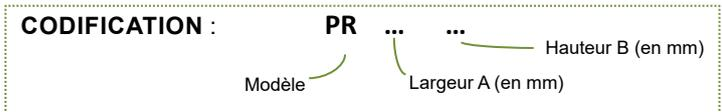

DIMENSIONS PRIX

Code	Dimensions nominales (mm)			Autres côtes (mm)					Prix / lg
	Section A x B	Longueur L	Ep. S	C	D	E	H	O	
PR3015	30x15	2000	2	15,5	11	27	50	5	26,40
PR3535	35x35	2000	2	15,5	11	27	50	5	46,80
PR4121	41x21	3000	2	22,3	11	27	50	-	50,00
PR41216ML	41x21	6000	2	22,3	11	27	50	-	60,00
PR4141	41x41	3000	2	22,3	11	27	50	-	72,00
PR41416ML	41x41	6000	2	22,3	11	27	50	-	144,00
PR8241	82x41	3000	2,5	22,3	14	27	50	-	166,00
PR82416ML	82x41	6000	2,5	22,3	14	27	50	-	369,00

PROFILS DE MONTAGE - CHARGES ADMISSIBLES

Détail des cas de répartition des charges :

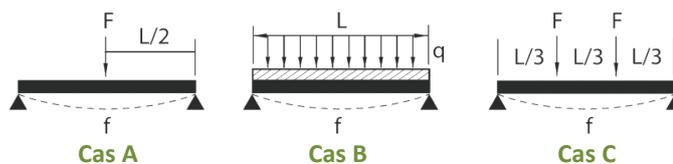

Charges admissibles (N) (conversion : 10 N = 1.0197 kg)



PR 3015

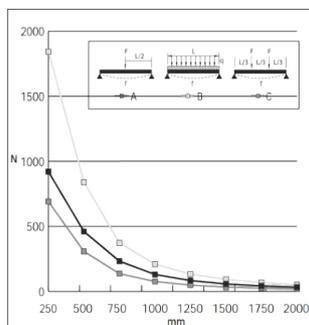

PR 3535

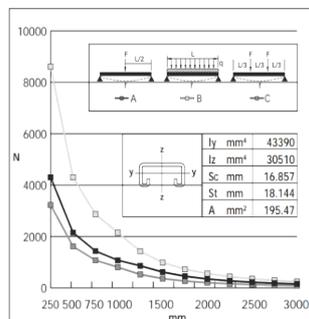

PR 4121

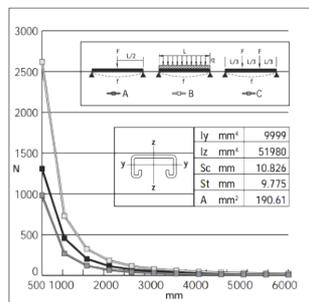

PR 4141

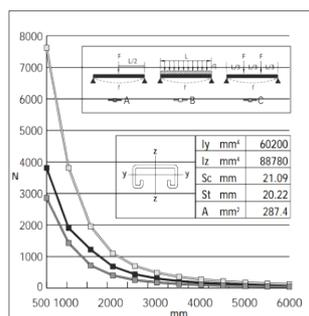

PR 8241

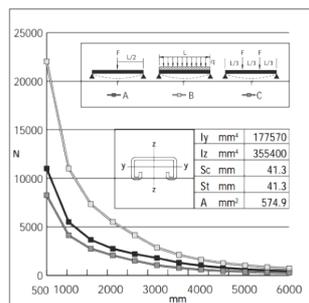

Longueur L (mm)	Cas A	Cas B	Cas C
500	54	77	35
750	35	45	20
1000	20	28	18
1500	17	22	12
2000	13	17	5

Longueur L (mm)	Cas A	Cas B	Cas C
500	210	420	180
750	160	300	120
1000	110	210	100
1500	90	100	80
2000	75	90	50
3000	50	70	20

Longueur L (mm)	Cas A	Cas B	Cas C
500	135	265	100
1000	50	75	20
1500	25	35	15
2000	20	25	10
3000	17	20	7
6000	5	7	3

Longueur L (mm)	Cas A	Cas B	Cas C
500	390	780	290
1000	200	385	150
1500	120	200	80
2000	75	110	45
3000	45	60	15
6000	15	25	12

Longueur L (mm)	Cas A	Cas B	Cas C
500	1150	2300	800
1000	550	1150	450
1500	400	750	350
2000	350	550	250
3000	300	370	150
6000	100	130	70

GAMME: PR ET ACCESSOIRES

CONSOLES MURALES

DESCRIPTION

Consoles murales de supportage pour charges légères à mi-lourdes.

APPLICATIONS

Permettent le supportage de matériels de 15 à 210kg selon le modèle et la répartition de la charge.

CONSTRUCTION / FINITION

Réalisées en acier zingué. Finition acier zingué brut.

FIXATION

Se fixent sur un support adapté. La fixation du matériel à supporter s'effectue à l'aide de boulons. Pour simplifier la mise en œuvre, il existe des "écrous rails" en accessoires.

CODIFICATION :

Modèle :
"CN", "CK" ou "CNJ"



Longueur (en mm)
Pour CN et CK.

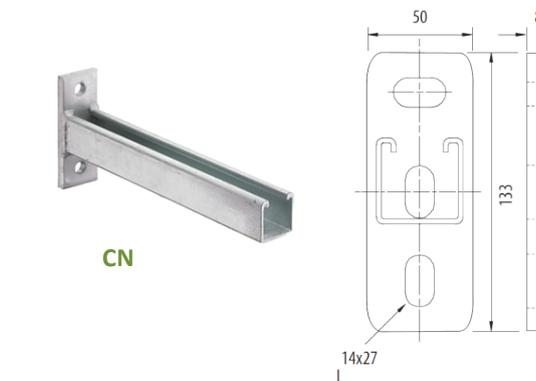
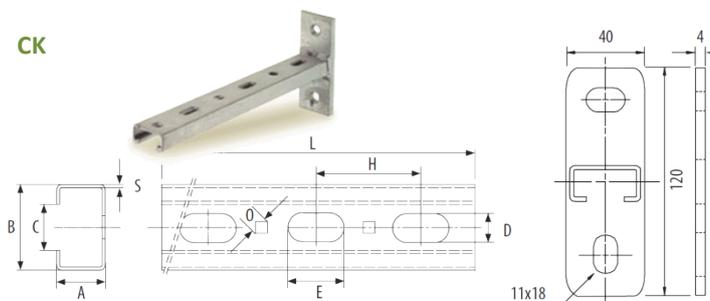

Code	Dimensions (mm)									Prix
	L	B	A	C	S	O	D	E	H	
CK200	200	34	20	15,5	2,4	5	11	27	50	11,40
CK300	300	34	20	15,5	2,4	5	11	27	50	12,70
CK400	420	27	30	15,5	1,5	10,5	8,5	20	30	17,30
CN320	300	41	41	22,3	2,5	-	14	27	50	28,00
CN400	400	41	41	22,3	2,5	-	14	27	50	35,50
CN500	500	41	41	22,3	2,5	-	14	27	50	40,20
CN600	600	41	41	22,3	2,5	-	14	27	50	44,00
CN750	750	41	41	22,3	2,5	-	14	27	50	54,00
CN1000	1000	41	41	22,3	2,5	-	14	27	50	77,00
CNJ	550	-	-	-	-	-	-	-	-	39,00

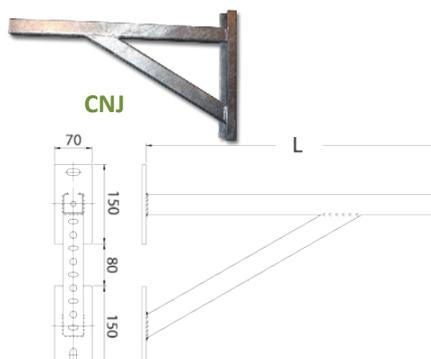

CONSOLES MURALES - CHARGES ADMISSIBLES

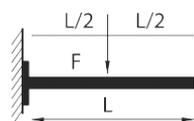

Cas A

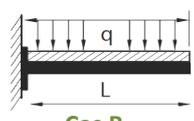

Cas B



Cas C

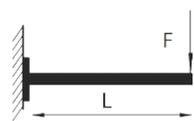

Cas D



CK



CN



CNJ

(conversion : 10 N = 1.0197 kg)

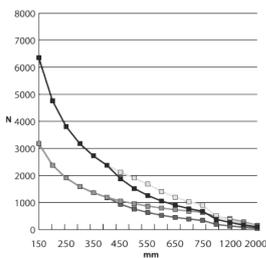
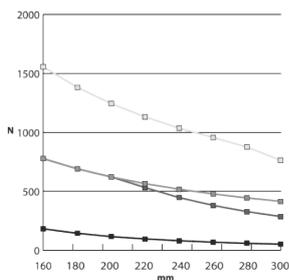

CHARGES ADMISSIBLES (N)

Code	Cas A	Cas B	Cas C	Cas D
CK200	80	1250	600	600
CK300	50	800	450	300
CK400	400	580	300	200

Code	Cas A	Cas B	Cas C	Cas D
CN320	2700	2700	1600	1600
CN400	2100	2100	1050	1050
CN500	1580	1800	850	750
CN600	1260	1500	750	550
CN750	800	950	650	400
CN1000	700	900	600	300

Code	L	Cas D
CNJ	550	950

ACCESSOIRES POUR PROFILS 30x15 & 35x35

CODIFICATION : PR
 Accessoire pour profils Modèle Autres informations



PRAPPLI

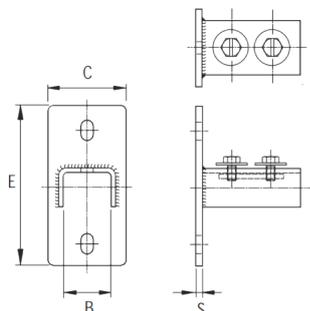

Appliques murales pour la fixation de profils

Code	Compatible rail	B	C	E	S	Prix
PRAPPLI30	30x15	31	50	114	5	21,50
PRAPPLI35	35x35	36	50	114	5	21,60



PRCL45

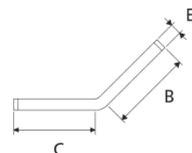
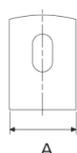

PRCL90

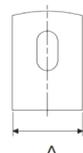
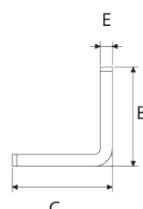

PRCR90

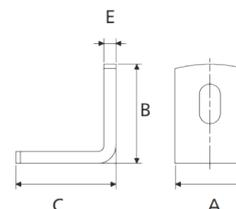

Equerres à 45° et 90° pour profils

Code	Compatible rail	Angle	A	B	C	E	Prix
PRCL45	30x15 & 35x35	135	35	85	85	6	21,90
PRCL90	30x15 & 35x35	90	35	85	85	6	20,50
PRCR45	30x15 & 35x35	135	35	50	50	6	7,40
PRCR90	30x15 & 35x35	90	35	50	50	6	14,80



PRCR45

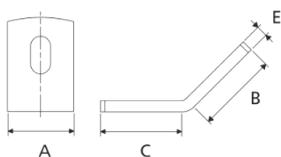

PRRACC35

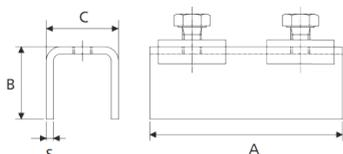

Élément de jointure de profils

Code	Compatible rail	A	B	C	S	Prix
PRRACC35	30x15	80	30	30	3	38,00



PREW

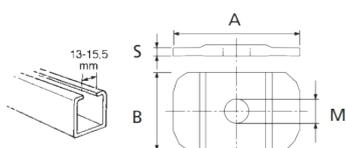

Ecrou rail pour la fixation d'accessoires sur un profil

Code	Compatible rail	A	B	S	M	Prix
PREW306	30x15 & 35x35	24	15	5	6	1,50
PREW308	30x15 & 35x35	24	15	5	8	0,80
PREW3010	30x15 & 35x35	24	15	5	10	1,80



PREWM

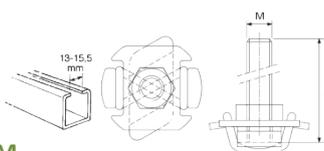

Ensemble boulon + écrou rail + rondelle + écrou

Code	Compatible rail	M	L	Prix
PREWM308	30x15 & 35x35	8	30	1,60
PREWM3010	30x15 & 35x35	10	40	5,50



PREMBOUT



Embout de protection

Code	Compatible rail	Prix
PREMBOUT30	30x15	1,80
PREMBOUT35	35x35	2,20

CODIFICATION : **PR** ...
 Accessoire pour profils ——— Modèle

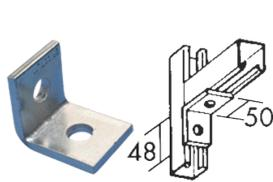
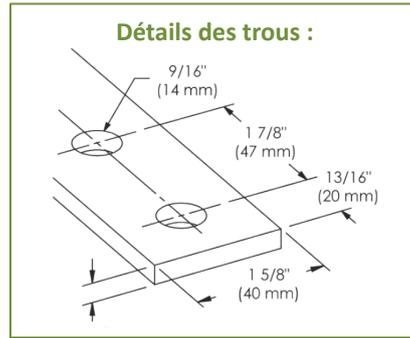

PRA111

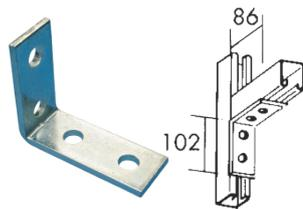

PRA132

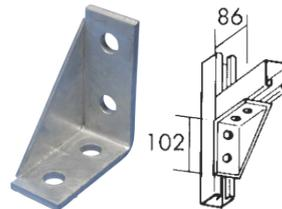

PRA134

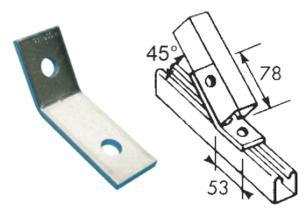

PRA272

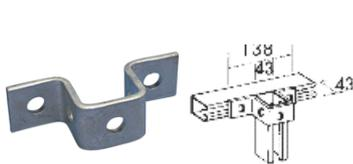

PRA340

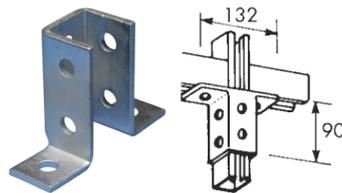

PRR40

Equerres de jointure		
Code	Compatible rail	Prix
PRA111	41x41 et 41x21	7,20
PRA132	41x41 et 41x21	8,70
PRA134	41x41 et 41x21	36,00
PRA272	41x41 et 41x21	9,50
PRA340	41x41 et 41x21	18,70
PRR40	41x41 et 41x21	18,60

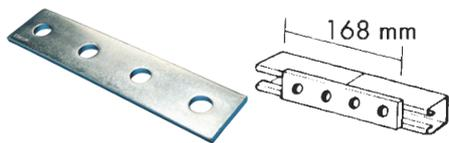

PRA130

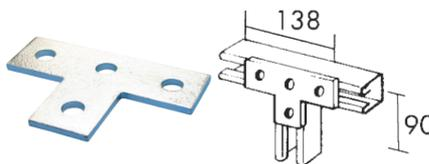

PRA140

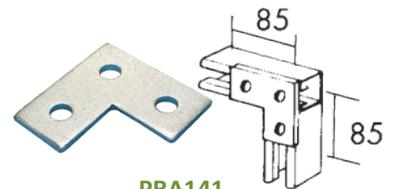

PRA141

Eléments de jointure à plat		
Code	Compatible rail	Prix
PRA130	41x41 et 41x21	16,50
PRA140	41x41 et 41x21	23,50
PRA141	41x41 et 41x21	16,00

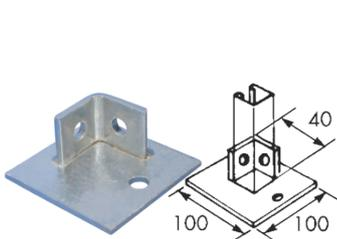

PRA410

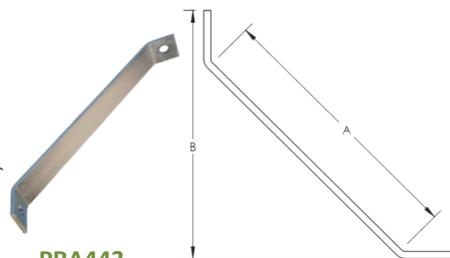

PRA443

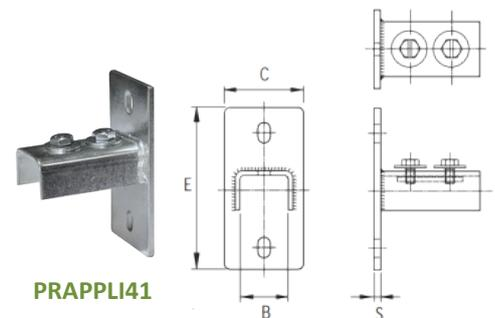

PRAPPLI41

Jointure au sol, Jambe de force et Applique murale

Code	Compatible rail	A	B	C	E	S	Prix
PRA410	41x41 et 41x21	-	-	-	-	-	18,60
PRA443	41x41 et 41x21	368	300	-	-	-	20,00
PRAPPLI41	41x41 et 41x21	-	43	70	144	5	21,00

ACCESSOIRES POUR PROFILS 41x21, 41x41 & 82x41 (suite)

CODIFICATION : PR ...
 Accessoire pour profils — Modèle

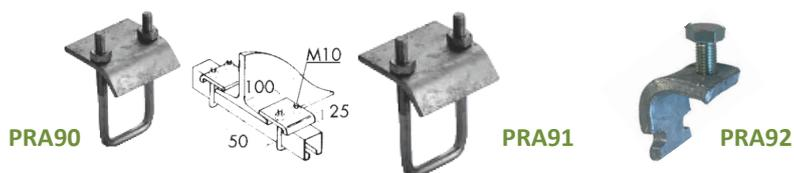

Fixation sur poutres type IPN		
Code	Compatible rail	Prix
PRA90	41x41	7,20
PRA91	82x41	10,90
PRA92	41x41 et 82x41	12,60

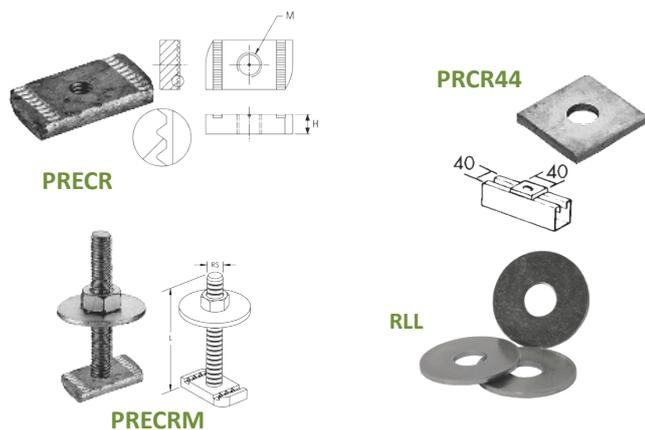

Accessoires de fixation					
Code	Compatible rail	Dimensions (mm)		Cond.	Prix
		Ø M	L		
PRECR6	41x41 et 41x21	6	-	1	1,05
PRECR8	41x41 et 41x21	8	-	1	1,20
PRECR10	41x41 et 41x21	10	-	1	1,40
PRECR12	41x41 et 41x21	12	-	1	3,60
PRECRM8	41x41 et 41x21	8	40	1	1,50
PRECRM10	41x41 et 41x21	10	40	1	2,20
PRECRM12	41x41 et 41x21	12	40	1	8,50
PRCR44	41x41 et 41x21	13	-	1	5,30
RLL8X40	41x41 et 41x21	8	-	100	0,83

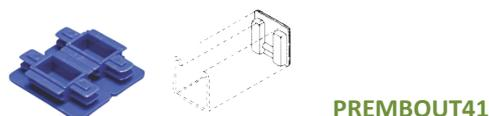

Accessoires de finition / sécurité		
Code	Compatible rail	Prix
PREMBOUT41	41x41 et 41x21	1,70

Code	Libellé	Prix
PRECRSTRUT10	Boulon fixation rapide M10	3,20
PRST90	Equerre angle 90° 2 trous	12,60
PRST135	Equerre angle 135° 2 trous	21,50
PRA180	Equerre assemblage mobile 4 trous	28,00
PRSL4	Equerre assemblage 4 voies 4 trous	51,10
PRST3	Equerre assemblage 3 voies 2 trous	43,40
PRST2	Equerre assemblage 2 voies 2 trous	25,20



SUPPORT AU SOL POUR PROFILS PR4141

DESCRIPTION

BASEFOOT : Plot pour la réalisation de structure de supportage. Conforme norme ISO 1874 PA6/66H1 CR14- 090CF30.

BASETAPISOL : matelas anti-vibratile évitant le transfert de vibrations.

APPLICATIONS

Convient notamment pour le supportage de charges lourdes en toiture ou sur terrasse.

FONCTIONNEMENT

Le noyau du plot est conçu de sorte à pouvoir accueillir des profils type PR 41x41. Grâce aux différents accessoires disponibles, il est possible de réaliser des structures sur mesure.

CONSTRUCTION/FINITION/CONDITIONNEMENT

BASEFOOT : Réalisé en matériau copolymère haute résistance.

BASETAPISOL : Réalisé en matériau élastomère.

Charge utile : 65kg avec le tapis, 500kg sans tapis.

Couleur : noire.

Vendu à l'unité.



Code	Cotes nominales (mm)		Prix
	Largeur	Longueur	
BASEFOOT	250	250	26,60
BASETAPISOL	300	300	5,50

GAMME: SUPPORTS AU SOL ET MURAUX

PYRAMID

DESCRIPTION

Plot de supportage anti-vibratile pour charges lourdes (jusqu'à 670 kg par plot) permettant de supporter un ou plusieurs éléments posés sur une structure révisée avec des profils PR4141 ou PR4121 tout en protégeant les membranes d'étanchéité des toitures.

APPLICATIONS

Convient notamment pour le supportage de charges lourdes en toiture ou sur terrasse.

FONCTIONNEMENT

Le noyau du plot est conçu de sorte à pouvoir accueillir des profils type PR4141 ou PR4121. Grâce aux différents accessoires disponibles, il est possible de réaliser des structures sur mesure.

CONSTRUCTION / FINITION / CONDITIONNEMENT

Réalisé en polypropylène résistant aux UV et intempéries.

Charge utile 300kg. Couleur : noire

Vendu à l'unité.

CODIFICATION : PYRAMID

Modèle



PYRAMID

Code	Dimensions nominales (mm)		Charge utile (kg)	Prix
	Largeur	Longueur		
PYRAMID	314	314	300	72,30

RUBBER

DESCRIPTION

Supports au sol anti-vibratiles rapides à installer et écologiques pour le supportage d'unités extérieures. Réalisés à partir de pneumatiques recyclés et traités contre les UV.

Barres en aluminium 40x 20 mm pour la fixation des matériels.

CONDITIONNEMENT

Vendu à l'unité. Non Inclus : boulons, écrous et écrous rails pour la fixation de la machine sur les plots.



RUBBER

CODIFICATION : RUBBER ...

Modèle

Longueur (en mm)

Code	Charge (kg)	Dimensions nominales (mm)			Prix
		Maxi	Hauteur	Largeur	
RUBBER250	270	95	180	250	54,78
RUBBER400	430	95	180	400	59,20
RUBBER600	700	95	180	600	67,80
RUBBER1000	700	95	180	1000	125,97
RUBBER1200	700	95	180	1200	138,00



SUPPORT PVC

DESCRIPTION

Support de sol en PVC très résistant couleur blanc. Embouts de propreté clipsable sur support (en option).

APPLICATIONS

Permet de supporter tout type de matériels jusqu'à 110 kg. Spécifiquement adapté pour le supportage au sol de groupes extérieurs de climatisation.

CONDITIONNEMENT

Vendu par paire. Boulons et écrous de serrage de la machine supportée inclus.

SUPPORTPVC



CODIFICATION : SUPPORTPVC ...

Modèle

Longueur (en mm)

Code	Description	Prix
SUPPORTPVC	Lg : 450 mm	21,70
SUPPORTPVC1000	Lg : 1000 mm	41,04
SUPPORTPVCSEMBOUT	Embout	2,05

SUPPORTCYL

DESCRIPTION

Support de sol cylindrique en PVC très résistant, blanc. Hauteur réglable de 9 à 14 cm.

APPLICATIONS

Permet de supporter tout type de matériels jusqu'à 325 kg. Spécifiquement adapté pour le supportage au sol de groupes extérieurs de climatisation.

CONDITIONNEMENT

Vendu par lot de 4



SUPPORTCYL

Code	Description	Prix / lot de 4
SUPPORTCYL	H. 9 à 14cm	35,87

SUPPORT AU SOL

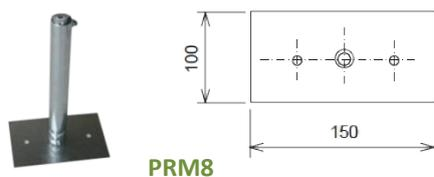

PRM8

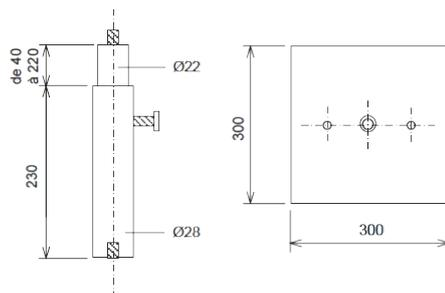

PRM8GR

DESCRIPTION

Pied télescopique pour supportage et fixation des conduits.
Manchon télescopique permettant le réglage en hauteur.
Hauteur réglable 270 à 470mm.
Conforme au DTU 68.2.
Accessoire de supportage / fixation.

CODIFICATION :

PRM8 ...

Modèle

Type platine

APPLICATIONS

Permet la fixation ou le supportage des conduits de ventilation sur support plan (dalle, toiture, etc.). Sa hauteur réglable permet de s'adapter sur tout type de support.

Code	Cotes nominales (mm)				Prix
	Diamètre	Hauteur	Largeur	Longueur	
PRM8	8	270 à 470	100	150	16,70
PRM8GR	8	270 à 470	300	300	22,00

KITS DE SUPPORTS : SMLT

DESCRIPTION

Console en acier peint époxy beige.
Possibilité de montage sur traverse horizontale (livrée avec).
Livrée avec un kit plots anti-vibratiles.

APPLICATIONS

Supportage et fixation mural de machines (groupes extérieurs de climatisation, caissons de ventilation, etc.).

CONSTRUCTION

Réalisé en acier galvanisé.
Peint époxy beige (RAL 9002).

FIXATION

Se fixe à l'aide de chevilles adaptées à la composition du mur.

CONDITIONNEMENT

Kit comprenant une paire de supports, une réglette de fixation, plots anti-vibratiles et écrous.

CODIFICATION :

SMLT

Longueur (en mm)

Modèle

"P" : Mural

"TOIT" : Toiture

SMLTP



SMLTOIT

Code	Caractéristiques		Prix
	Longueur (mm)	Charge Max. (kg)	
SMLTP40	400	120	39,50
SMLTP50	500	120	43,00
SMLTP60	600	140	72,70
SMLTOIT	600	100	88,00

PLOTS DE FIXATION ANTI-VIBRATILES : DSD

DESCRIPTION

Support anti-vibratile de machines.

APPLICATIONS

Utilisé pour le maintien et la fixation de machines tournantes à faible balourd telles que ventilateurs ou compresseurs de centrales de climatisation.

CONSTRUCTION / FINITION / CONDITIONNEMENT

Plot en élastomère, monté sur platine en acier galvanisé.
Le tout résiste à des températures de -30°C à +70°C.
Couleur : noire / doré.
Vendu à l'unité avec sa rondelle de répartition de charge.



DSD

CODIFICATION :

DSD

Modèle

Diamètre (en mm)

Code	Dimensions nominales (mm)			Charge (kg)	Prix
	Diamètre	Hauteur	Filetage		
DSD40	40	20	6	40	6,00
DSD60	60	24	6	60	8,60
DSD80	80	27	8	80	11,80
DSD100	100	28	8	100	19,60

GAMME: SUPPORTS AU SOL

CHASSIS POUR VRV

DESCRIPTION

Kits standards.
Répartit le poids des appareils supportés.
Emballage compact pour un transport facile.
Chaque pied peut être enlevé individuellement pour faciliter l'accès à la surface de toit pendant la rénovation.
Pas de perforation de l'isolation du toit, pas de risque d'infiltration d'eau. Il y a donc une réduction des risques de fuites et d'infiltration d'eau.
Réduction des coûts.
Mise en œuvre aisée et simplifie les opérations d'entretien et de maintenance sur les groupes extérieurs.
Châssis en acier galvanisé.
Élimine le risque de détérioration des toitures.

KITS

Il y a trois kits complets modulaires disponibles dans les dimensions suivantes : 1 m, 2 m et 3 m.
Les cadres modulaires sont fournis avec des pieds en 305 x 305 mm qui sont équipés de patins anti-vibratiles.
Pour plus de flexibilité, l'ensemble des barres sont ajustables et les pieds sont réglables en hauteur : nos supports s'adaptent à vos appareils et aux toits des bâtiments.
Le châssis est réalisé en barres d'acier galvanisé en 40 mm x 40 mm.



CODIFICATION : **CHASSIS** ...
Modèle Longueur (m)

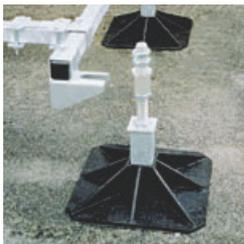

POUR LA MAINTENANCE DU TOIT
Les pieds peuvent être enlevés individuellement sans démonter le châssis, ceci permet une maintenance facile de l'isolant de la toiture.

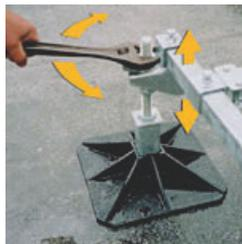

HAUTEUR AJUSTABLE
Les pieds sont montés sur tiges filetées et la hauteur est ajustable (100 mm). Ceci permet de rattraper le dénivelé du toit (en option jusqu'à 300 mm).



FIXATION DES UNITES
Les kits complets sont fournis avec des fixations d'unités pour fixer les unités sur les barres transversales du châssis.

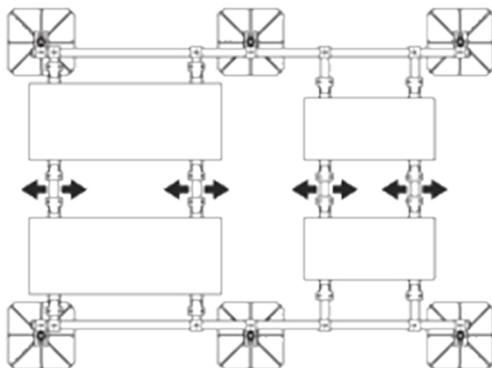

AJUSTEMENT LINEAIRE
Les barres transversales qui supportent les unités de condensation ou autres peuvent être fixées à la longueur souhaitée. Ceci permet de s'adapter aux unités supportées et au toit.

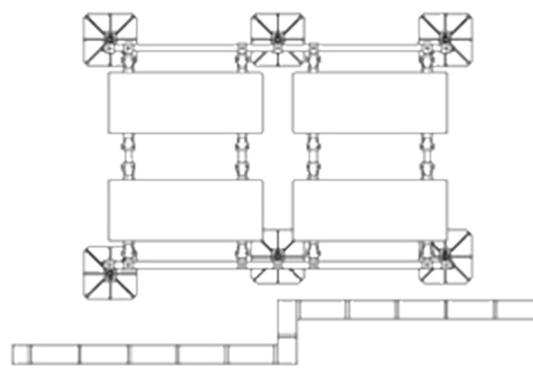

POSITIONNEMENT DES PIEDS
Les pieds sont habituellement placés en dehors du cadre, mais peuvent être placés à l'intérieur si la place manque.

CHASSIS POUR VRV (SUITE)

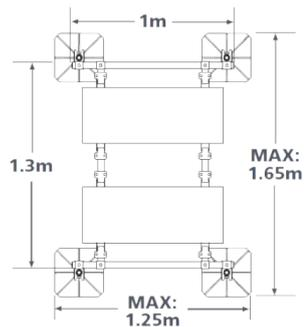
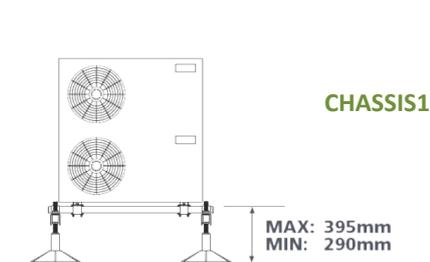

(Contenu : BPF11-10)

Code	Longueur (m)	Composition du kit	Charge Maxi (kg)	Poids du kit (kg)	Prix
CHASSIS1	1	2 barres 40x40mm lg.1m 2 barres 40x40mm lg.1.2m 4 pieds 305x305mm 2 fixations d'unité	720	70	1400,00

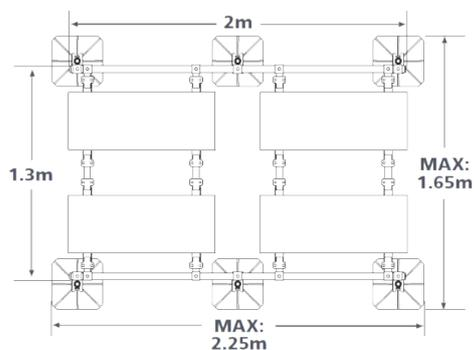
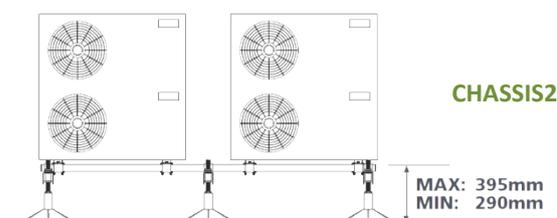

Code	Longueur (m)	Composition du kit	Charge Maxi (kg)	Poids du kit (kg)	Prix
CHASSIS2	2	2 barres 40x40mm lg.2m 4 barres 40x40mm lg.1.2m 6 pieds 305x305mm 4 fixations d'unité	720	70	1980,00

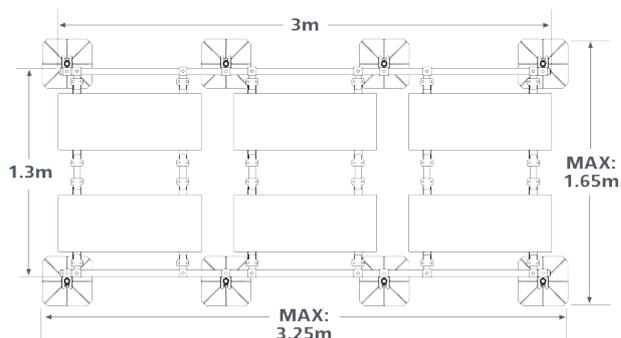
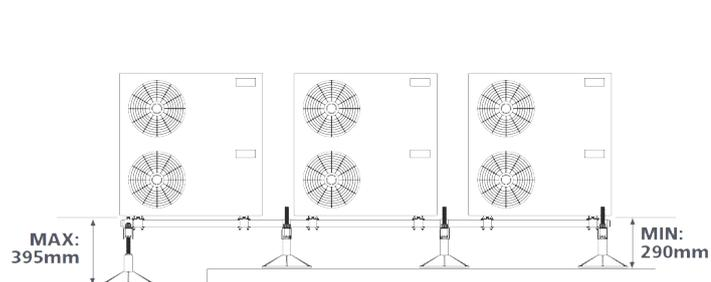

(Contenu BPF11-10 + 2 XPF11-10 + 2 LEG 600)

Code	Longueur (m)	Composition du kit	Charge Maxi (kg)	Poids du kit (kg)	Prix
CHASSIS3	3	2 barres 40x40mm lg.3m 6 barres 40x40mm lg.1.2m 8 pieds 305x305mm 6 fixations d'unité	960	97	1601,00

GAMME: ANTI-VIBRATILES

PLOTS A & D

DESCRIPTION / APPLICATIONS

Plots anti-vibratiles. S'utilisent en compression.
Convient au supportage de tout matériel de charge mi-lourde (chaque plot pouvant encaisser jusqu'à 50kg de charge), et notamment les caissons de ventilation ou les groupes extérieurs de climatisation.

FONCTIONNEMENT

Les plots type "A" sont conçus pour être montés serrés entre 2 éléments vissés : ils sont munis de 2 goujons M8.
Les plots type "D" sont quant à eux muni d'un seul goujon M8 à serrer sur la machine, l'autre côté reposant à même le sol ou tout autre support plan.

FINITION / CONDITIONNEMENT

Couleur noir. Les éléments de visserie sont en acier galvanisé.
Vendu à l'unité.

CODIFICATION :

"A" : 2 goujons
"D" : 1 goujon

... .. Diamètre (mm)



Code	Dimensions nominales (mm)			Charge (kg)	Prix
	Diamètre du plot	Diamètre goujon	Hauteur	Maxi	
A3022	30	8	20	60	4,40
A4025	40	8	30	70	6,00
D3022	30	8	20	60	4,00
D4025	40	8	30	70	6,60

CHOCPLOTS

DESCRIPTION / APPLICATIONS

Plots néoprène anti-vibratile.
Charge maxi : 60 kg/cm².
Installés sous un élément mécanique, les plots permettent de supprimer le lien entre la machine et le support.
Les nuisances sonores en sont fortement réduites.

CONSTRUCTION / FIXATION / CONDITIONNEMENT

Plots en néoprène. Couleur noir.
Se posent simplement entre le support et l'élément à isoler.
Vendu à l'unité ou par plaque de 81 pièces.

CODIFICATION : CHOCPLOT

Modèle



CHOCPLOT

Code	Dimensions nominales (mm)			Prix
	Epaisseur	Largeur	Longueur	
CHOCPLOT	21	45	45	2,70

PLAQUES VIBROMAT

DESCRIPTION

Les dalles de supportage VIBROMAT sont conçues à base de pneus recyclés ! (En caoutchouc au styrène butadiène).
La densité et la qualité du matériau vous permettent de poser des machines directement à la dalle.
A noter que la densité et l'épaisseur des plaques permet de visser directement à l'aide de vis à bois.

CODIFICATION : VIBROMAT

Modèle

VIBROMAT



Code	Charges (kg)	Dimensions nominales (mm)			Prix
	Maxi	Hauteur	Largeur	Longueur	
VIBROMAT330	300	45	330	300	26,00
VIBROMAT400	400	40	400	400	44,80

PLAQUES TALMISOL

DESCRIPTION / APPLICATIONS

Plaque caoutchouc à base de pneus recyclés, destiné à désolidariser les éléments de construction. Charge maxi : 400Kg/M².
Installé sous un élément mécanique, le TALMISOL supprime le lien entre la machine et le support. Les nuisances sonores en sont fortement réduites.

CONSTRUCTION / FIXATION / CONDITIONNEMENT

Elastomère de 5mm d'épaisseur réalisé à partir de pneus recyclés.
Couleur noir.
Se pose simplement entre le support et l'élément à isoler.
Conditionnement à l'unité, par plaque de 1m².

CODIFICATION : TALMISOL

Modèle



TALMISOL

Code	Dimensions nominales (mm)			Prix
	Epaisseur	Largeur	Longueur	
TALMISOL	5	1000	1000	38,00

PLAQUE GRIPSOL

DESCRIPTION, APPLICATIONS

Plaque anti-vibratile en élastomère à découper.
Installées sous un élément mécanique, les plaques Gripsol permettent de supprimer le lien entre la machine et le support.
Les nuisances sonores en sont fortement réduites.
Peut être installé aussi bien en intérieur qu'en extérieur.

CONSTRUCTION, FINITION, FIXATION

Constitué d'un élastomère haute qualité, recouvert d'un puissant adhésif sur les deux faces.
Admet des températures de -30°C à +65°C.
Couleur : Rouge.
Simple à fixer grâce à ses deux faces adhésives
Charge maxi : 25 Kg/cm²

CONDITIONNEMENT

Conditionnement à l'unité, par plaque de 0,25m².



GRIPSOLR

CODIFICATION : GRIPSOL ...

Modèle "R" : rouge

Code	Dimensions (mm)		Prix
	Largeur	Longueur	
GRIPSOLR	500	500	365,00

PLOTS PLOTADEKWAT

DESCRIPTION / APPLICATIONS

La plaque antivibratoire ADEKWAT® se distingue par la formulation spécifique de son polymère qui lui confère un très haut pouvoir d'amortissement sur un large spectre de fréquences.

Le très bas coefficient de rebond garantit la réduction de transmission vibratoire à l'environnement des équipements, mais préserve aussi la machine qu'ADEKWAT® supporte (voir exemple). Votre choix sur l'épaisseur idéale d'ADEKWAT® se fera en fonction de la charge acceptable au cm² et de la flèche souhaitée pour un rendement antivibratoire optimum. Les + produit :
Fréquence < à 8 Hz
Reprise de charge élevée
Découpe facile

CONSTRUCTION / FINITION / FIXATION

L'ADEKWAT® est moulée en une seule pièce homogène composée de :

- (1) une surface granuleuse accentuant les variations de potentialité sur la matière.
- (2) une couche de contact à haut pouvoir de friction avec un coefficient > 1,6.
- (3) une âme autoportante et antivibratoire.

CODIFICATION : PLOTADEKWAT ...

Modèle "8" : 80 x 80
"5" : 50 x 50
" " : 100 x 100

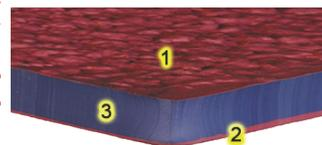
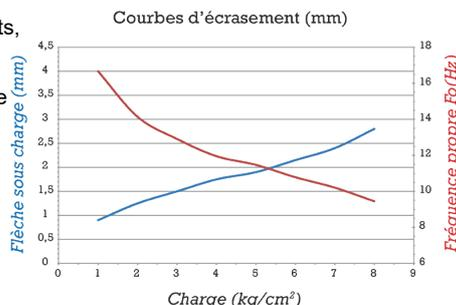

PLOTADEKWATV

(Montage intérieur)

Conditionnement : sachet de 4 pièces.

Code	Dimensions (mm)			Charges (kg)		Prix / 4 Plots
	Largeur	Longueur	Ep.	Maxi		
PLOTADEKWAT50	50	50	10	125		8,40
PLOTADEKWAT80	80	80	10	320		12,08
PLOTADEKWATV	100	100	10	500		36,00

PLOTS MIT208

DESCRIPTION / APPLICATIONS

Plaque élastomère souple (NBR) utiliser pour l'isolation des vibrations des supports de conduits ou petits caissons de ventilations.
Possibilité de superposer 4 épaisseurs maxi pour augmenter l'efficacité.
Température d'utilisation -20°C / +70°C.
Résistance aux huiles, graisses, essence, UV, ozone.
Rainuré sur les 2 faces.

CODIFICATION : MIT208

Modèle

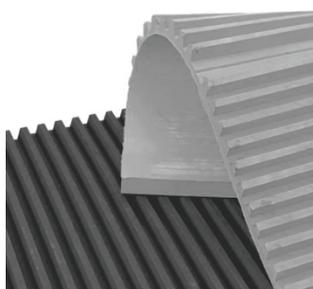

MIT208

Code	Dimensions (mm)			Charges		Prix
	Largeur	Longueur	Epaisseur	Maxi		
MIT208	225	225	8	2Kg/Cm ²		18,90

GAMME: COLLIERS ET CABLETTES

COLLIERS POUR GAINES DE VENTILATION : PU



PU

CODIFICATION : **PU** ... Diamètre (mm)
Modèle

DESCRIPTION

Collier de suspente équipé d'un joint EPDM pour limiter la transmission des vibrations.

APPLICATIONS

Permet la fixation ou suspente des conduits circulaires de ventilations.

CONSTRUCTION

Le collier est composé en deux parties facilitant l'installation. Collier en tôle d'acier galvanisé. Joint EPDM. Ecrou de suspension M8 / M10.

FINITION

Acier galvanisé.

FIXATION

Se fixe à l'aide d'une tige filetée de diamètre M8 ou M10 (les 2 diamètres sont disponibles sur chaque collier).

CONDITIONNEMENT

Vendu à l'unité.

Code	Dimensions (mm)			Prix
	Ø nominal	Largeur	Epaisseur	
PU80	80	20	20/10ème	5,70
PU100	100	20	20/10ème	5,90
PU125	125	20	20/10ème	6,30
PU160	160	20	20/10ème	7,00
PU200	200	20	20/10ème	7,60
PU250	250	20	20/10ème	8,10
PU315	315	20	20/10ème	10,10
PU355	355	20	20/10ème	11,60
PU400	400	20	20/10ème	12,70
PU450	450	25	25/10ème	16,50
PU500	500	25	25/10ème	19,80
PU560	560	25	25/10ème	21,90
PU630	630	25	25/10ème	25,40
PU710	710	25	25/10ème	30,00
PU800	800	25	25/10ème	39,20
PU900	900	25	25/10ème	51,90
PU1000	1000	25	25/10ème	61,20

COLLIERS MACROFIX POUR CONDUITS HYDRAULIQUES : CI



CI

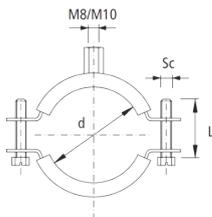

DESCRIPTION

Collier avec lamelle en Caoutchouc EPDM (4,5 mm) pour la réduction du bruit, conforme à la norme DIN4109. Serrage par 2 vis à tête hexagonale combinaison (fente et cruciforme).

APPLICATIONS

Permet la fixation ou suspente des conduits hydrauliques.

CONSTRUCTION

Collier en tôle d'acier galvanisé. Joint EPDM. Ecrou de suspension M8 / M10. Le collier est composé en deux parties facilitant l'installation

FINITION

Acier galvanisé

FIXATION

Se fixe à l'aide d'une tige filetée de diamètre M8 ou M10 (les 2 diamètres sont disponibles sur chaque collier)

CODIFICATION

CI ... Diamètre (mm)
Modèle

Code	Dimensions nominales (mm)			Prix
	Ø d (mm)	Ø (")	Condition.	
CI12	11-15	1/4"	250	1,45
CI15	15-19	3/8"	100	1,70
CI20	19-25	1/2"	100	1,70
CI25	25-31	3/4"	100	1,70
CI32	31-37	1"	100	1,90
CI40	37-44	1"1/4	50	2,00
CI48	44-50	1"1/2	50	2,30
CI54	50-58	-	50	1,60
CI59	58-68	2"	25	2,40
CI68	68-78	2"1/2	25	2,40
CI82	78-88	-	25	3,50
CI88	89-98	3"	25	3,90
CI98	98-108	3"1/2	25	4,50
CI108	108-118	4"	25	4,80
CI120	118-128	-	25	4,70
CI129	128-138	-	25	5,80

COLLIERS POUR TUYAUTERIE EQUIPE D'UN DISTANCEUR : SKC



CODIFICATION :
SKC
 Modèle / Epaisseur (mm) / Diamètre (mm)

DESCRIPTION
 Support isolant + collier de fixation pour le supportage de canalisations froides isolées.

APPLICATIONS
 Utilisation -40°C à +80°C.

CONSTRUCTION
 Réalisé en mousse de polyisocyanurate, enveloppé d'un film pare vapeur noir, équipé d'une languette auto adhésive pour la fermeture. Collier de suspente réalisé en acier galva, avec un insert Ø M8 et M10.



CODIFICATION
SFC
 Modèle / Epaisseur (mm) / Diamètre (mm)

DESCRIPTION
 Support isolant en PIR avec collier.

CONSTRUCTION
 Réalisé en mousse de polyisocyanurate, enveloppé d'un film pare vapeur aluminium, équipé d'une languette auto adhésive pour la fermeture. Collier de suspente réalisé en acier galva, avec un insert Ø M8 et M10.

Dimensions et tarifs voir famille Etanchéité Isolation

CABLE LINK

DESCRIPTION
 Système de suspente universelle. Bobine de câble en acier électrozingué.

CONSTRUCTION
 Câble suspension acier galvanisé constitué de 7 torons de 7 fils. Système Push/Pull permet un réglage facile et sans outils à l'aide d'un verrou.

CONDITIONNEMENT
 Vendu par boîte dévidoir de 150 ml ou 50 ml + verrous.



Système symétrique pour une installation dans tous les sens :
 (1) Système Push-Pull
 (2) Système de verrouillage à double machoire
 (3) flèche indiquant le sens de poussée du câble

Boîte dévidoir

Code	Désignation	Colisage	Prix
KITSPEEDLINK	150 ml	100 verrous	544,00
KITSPEEDLINK50	50 ml	25 verrous	243,00
PINCESPEEDLINK	-	Unité	116,00

CABLETTES DE SUSPENSION

DESCRIPTION
 Câblette de suspension avec boucle (FR). Kit prêt à l'emploi avec le câble et le galet. Permet de ceinturer poutre métallique, béton, bois ou autre élément de structure.

CONSTRUCTION
 Acier. Existe en version Inox. Charge maximale : cf. tableau, coef. de sécurité 5:1.



CABLE

CODIFICATION :
CABLE ... / ...
 Modèle / Ø (mm) / Longueur (m)

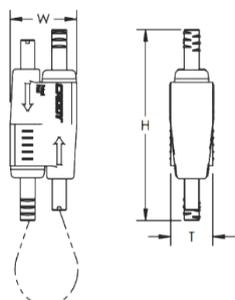

Code	Dimensions (mm)				Lg. Câble (m)	Charge Max (kg)	Prix
	H	T	W	Ø Câble			
CABLE2/2	55	12,5	19	2	2	44	11,20
CABLE2/3	55	12,5	19	2	3	44	12,00
CABLE2/5	55	12,5	19	2	5	44	14,60
CABLE3/2	36,8	12,5	19	2	2	88	17,60
CABLE3/3	36,8	12,7	32,3	3	3	88	19,70
CABLE3/5	36,8	12,7	32,3	3	5	88	19,70

DESCRIPTION
 Anneau de fixation permettant l'accroche de divers types d'éléments tels que les câbles de suspension.

APPLICATION
 Charges moyennes :

ANNEAU 6 et 8: 30 kg selon support/chevillage

ANNEAUFIX664 45kg sur béton

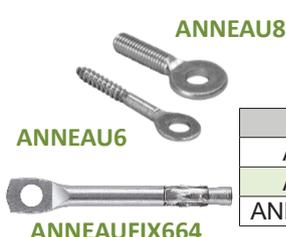

Code	Dimensions (mm)			Prix / Colis
	Ø M	Longueur	Colisage	
ANNEAU6	6	50	1	0,70
ANNEAU8	8	40	1	1,20
ANNEAUFIX664	6	64	100	76,65

GAMME: VISSERIE

BOULONNERIE



BL

DESCRIPTION

Vis à tête hexagonale en acier zingué.

CONDITIONNEMENT

Vendu par boîte (cf. tableau).

CODIFICATION :

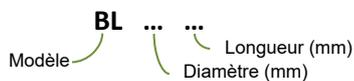

Code	Dimensions (mm)			Prix / Colis
	Ø M	Longueur	Colisage	
BL625	6	25	100	6,04
BL630	6	30	100	17,62
BL640	6	40	100	7,30
BL650	6	50	100	9,83
BL660	6	60	100	18,20
BL670	6	70	100	14,91
BL830	8	30	100	21,70
BL840	8	40	100	17,70
BL850	8	50	100	22,10
BL860	8	60	100	25,80
BL870	8	70	100	34,00
BL880	8	80	100	39,00
BL1030	10	30	100	29,70
BL1040	10	40	100	36,50
BL1050	10	50	100	27,77
BL1060	10	60	100	49,20

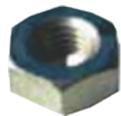

ECROU

DESCRIPTION

Ecrou en acier zingué.

CONDITIONNEMENT

Vendu par boîte.



ECROU CACHE

CODIFICATION :



Code	Dimensions (mm)		Prix / Colis	Prix / 100 pcs
	Ø M	Colisage		
ECROU6	6	100	2,30	18,38
ECROU7	7	100	7,25	-
ECROU8	8	100	5,60	20,58
ECROU10	10	100	10,19	21,21
ECROU12	12	100	14,00	32,03



MRM

DESCRIPTION

Raccords femelle/femelle pour tiges filetées.

CONDITIONNEMENT

Vendu par boîte (cf. tableau).

CODIFICATION :



Code	Dimensions (mm)		Prix / Colis
	Ø M	Colisage	
MRM6	6	100	27,70
MRM7	7	100	34,55
MRM8	8	100	33,70
MRM10	10	100	41,00
MRM12	12	100	100,50



TF

DESCRIPTION

Tiges filetées zinguées.

CONDITIONNEMENT

Longueurs 1ml ou 2 ml.

Codification :



Code	Dimensions (mm)		Prix / lg
	Ø M	Longueur	
TF6	6	1000	1,60
TF7	7	1000	3,20
TF8	8	1000	2,80
TF10	10	1000	4,00
TF12	12	1000	6,00



RL

RLL

DESCRIPTION

RL : Rondelles tôlier.

RLL : Grand diamètre extérieur, épaisseur importante.

CONDITIONNEMENT

Vendu par boîte (cf. tableau).

Codification :



Code	Dimensions (mm)			Prix / Colis
	Ø M	Ø Ext.	Colisage	
RL6	6	18	100	3,00
RLL6	6	35	100	4,80
RL8	8	25	100	5,10
RLL8	8	30	100	10,60
RLL8X40	8	40	100	82,60
RL10	10	30	100	9,90
RLL10	10	35	100	19,60
RL12	12	35	100	17,30
RLL12	12	40	50	10,13



ANNEAU 8



ANNEAU 6



ANNEAUFIX664

DESCRIPTION

Anneau de fixation permettant l'accroche de divers types d'éléments tels que les câblettes de suspension.

APPLICATION

Convient pour des charges moyennes :

- ANNEAU 6 et 8: max 30kg - selon support et chevillage
- ANNEAUFIX664 : 45kg sur béton

CODIFICATION :



Code	Dimensions (mm)			Prix / Colis
	Ø M	Longueur	Colisage	
ANNEAU6	6	50	1	0,70
ANNEAU8	8	40	1	1,20
ANNEAUFIX664	6	64	100	76,65

VISSERIE BOIS



AGGLO

DESCRIPTION

Vis à bois disponibles en différents diamètres et différentes longueurs.

CONDITIONNEMENT

Vendu par boîte (cf. tableau).

CODIFICATION : **AGGLO**
 Modèle Longueur (mm)
 Diamètre (mm)

Code	Dimensions (mm)			Prix / Colis
	Ø M	Longueur	Colisage	
AGGLO430	4	30	100	3,60
AGGLO440	4	40	100	5,30
AGGLO450	4	50	100	6,10
AGGLO530	5	30	100	5,90
AGGLO540	5	40	100	7,80
AGGLO550	5	50	100	10,80
AGGLO560	5	60	100	11,20
AGGLO570	5	70	100	13,30
AGGLO640	6	40	100	11,50
AGGLO650	6	50	100	14,40
AGGLO660	6	60	100	20,40
AGGLO670	6	70	100	25,40
AGGLO880	8	80	100	28,35



VDF

DESCRIPTION

Patte à vis.

CONDITIONNEMENT

Vendu par boîte (cf. tableau).

CODIFICATION : **VDF**
 Modèle Diamètre (mm)

Code	Dimensions (mm)			Prix / Colis
	Ø M	Longueur	Colisage	
VDF850	8	50	100	28,00
VDF880	8	80	100	47,00
VDF1050	10	50	100	62,20
VDF1060	10	60	100	63,70



TIREFOND

DESCRIPTION

Tire-fond.

CONDITIONNEMENT

Vendu par boîte (cf. tableau).

CODIFICATION : **TIREFOND**
 Modèle Longueur (mm)
 Diamètre (mm)

Code	Dimensions (mm)			Prix / Colis
	Ø M	Longueur	Colisage	
TIREFOND630	6	30	100	8,09
TIREFOND650	6	50	100	9,77
TIREFOND850	8	50	100	22,80
TIREFOND880	8	80	100	30,70

VISSERIE AUTO-FORANTE



VISAUTO

DESCRIPTION

Vis auto foreuses en acier galvanisé, à tête arrondie, embout de vissage à tête carrée.

CONDITIONNEMENT

Vendu par boîte (cf. tableau) avec un embout de vissage inclus.

CODIFICATION : **VISAUTO**
 Modèle Longueur (mm)
 Diamètre (mm)



VISAUTO-TH

DESCRIPTION

Vis auto foreuses en acier galvanisé, à tête hexagonale.

CONDITIONNEMENT

Vendu par boîte (cf. tableau) avec un embout de vissage inclus.

VISAUTOEMBOUTTH

CODIFICATION : **VISAUTO** **TH**
 Modèle Diamètre (mm) Tête hexagonale
 Longueur (mm)

Code	Dimensions (mm)			Prix / Colis
	Ø M	Longueur	Colisage	
VISAUTO4213	4,2	13	1000	24,00
VISAUTO4216	4,2	16	1000	26,50
VISAUTO4219	4,2	19	1000	29,00
VISAUTO4816	4,8	16	1000	34,60
VISAUTO4819	4,8	19	1000	36,90
VISAUTO4825	4,8	25	1000	41,20
VISAUTO4838	4,8	38	250	12,39
VISAUTOEMBOUT	-	-	1	3,00

Code	Dimensions (mm)			Prix / Colis
	Ø M	Longueur	Colisage	
VISAUTO4213TH	4,2	13	1000	30,60
VISAUTO4216TH	4,2	16	1000	32,90
VISAUTO4816TH	4,8	16	1000	41,60
VISAUTO4819TH	4,8	19	1000	45,00
VISAUTO55254	5,5	25,4	500	27,80
VISAUTOEMBOUTTH7	-	-	1	6,80
VISAUTOEMBOUTTH8	-	-	1	6,80

CHEVILLES PLASTIQUES

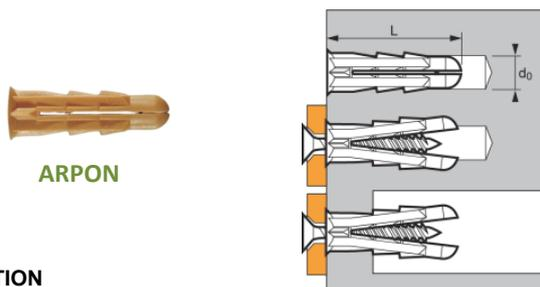

ARPON

DESCRIPTION

Cheville 100% polypropylène avec une surface anti-rotative carrée et nombreux crans anti-retour. Le corps de la cheville est plein, ce qui permet l'utilisation de vis de faible diamètre. ARPON8PAV : vis incluse.

APPLICATIONS

Brique pleine, brique creuse, parpaing plein, hourdis, plaque de plâtre et cloison sèche.

CODIFICATION : ARPON ...

Modèle Diamètre d₀ (mm)



Code	Dimensions (mm)				Prix / Colis
	Ø M Vis à bois	L	dO	Colisage	
ARPON6	3 à 5	25	6	100	10,5
ARPON8	4 à 7	32	8	100	12,9
ARPON8PAV	-	32	8	100	13

CHN

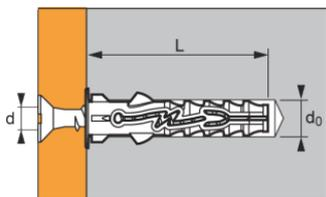

DESCRIPTION

Cheville idéale pour tous les matériaux pleins grâce à ses 2 ergots anti-rotation et ses 4 ailettes d'ancrage. 100% en nylon elle est extrêmement résistante, notamment aux écarts de température.

APPLICATIONS

Brique pleine, brique creuse, parpaing creux, parpaing plein, hourdis, bétons, béton cellulaire.

CODIFICATION : CHN ...

Modèle Diamètre d₀ (mm)



Code	Dimensions (mm)				Prix / Colis
	Ø M Vis à bois	L	dO	Colisage	
CHN6	3,5 à 5	30	6	100	8,90
CHN8	5 à 7	40	8	100	11,60
CHN10	6 à 8	50	10	50	17,40
CHN12	8 à 10	60	12	25	9,20

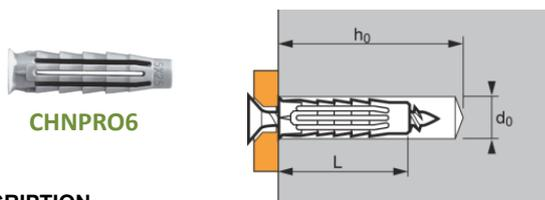

CHNPRO6

DESCRIPTION

La seule cheville nylon qui assure une excellente tenue dans les matériaux creux grâce à ses 6 jambes d'expansion. Cheville avec collerette pouvant se monter même au travers de la pièce à fixer. Sa forme légèrement bombée et ses ailettes ANTI ROTATION lui assure une expansion dès le premier tour de vis et l'empêche ainsi de tourner dans le trou.

APPLICATIONS

Brique pleine, brique creuse, parpaing creux, bétons, béton cellulaire.

CODIFICATION : CHNPRO6 ...

Modèle Diamètre d₀ (mm)



Code	Dimensions (mm)				Prix / Colis
	Ø M Vis à bois	L	dO	Colisage	
CHNPRO66	5 à 5	30	6	100	15,30
CHNPRO68	4.5 à 6	40	8	100	19,20
CHNPRO610	6 à 8	50	10	50	23,50
CHNPRO612	8 à 10	80	12	25	13,30

TAPE635

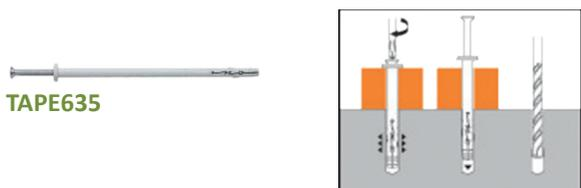

DESCRIPTION

Cheville multi matériaux idéale pour la fixation de vêtements, profilés et grilles anti-rongeurs. Produit disposant d'un avis technique européen.

APPLICATIONS

Brique pleine, brique creuse, béton.

CODIFICATION : TAPE ...

Modèle Longueur L Diamètre d₀ (mm)



Code	Dimensions (mm)				Prix / Colis
	L	Ø trou	Ep. à fixer	Colisage	
TAPE635	30	6	≤ 5	200	44,10

CHEVILLES EXPANSIVES

EX

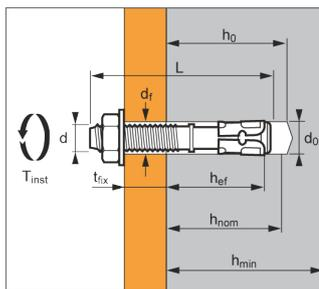

DESCRIPTION

Chevilles à expansion par vissage à couple contrôlé, en acier inoxydable, à utiliser dans béton fissuré et non fissuré.

APPLICATIONS

Charpentes et poutres en bois et en acier, Rails de guidage d'élévateurs, Portes et portails industriels, Cornières de soutien de maçonneries, Systèmes de stockage.

CODIFICATION :

EX ...

Modèle

Diamètre d₀ (mm)



Dimensions (mm)

Code	Ø d	L	d0	tfix	Colisage	Prix / Colis
EX620	6	20	6		100	78,50
EX655	6	55	6		100	86,90
EX685	6	85	6		100	81,90
EX870	8	70	8	20	100	98,00
EX890	8	90	8	40-30	50	49,00
EX8130	8	130	8	80-70	50	73,00
EX1085	10	85	10	25	50	74,90
EX10125	10	125	10	55	25	50,80
EX10140	10	140	10	80	25	48,00

UNI

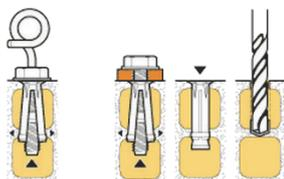

DESCRIPTION

Cheville avec douille en plomb (résiste à la corrosion), idéale pour toutes vos fixations intérieures ou extérieures en rénovation. Sa douille en plomb lui confère une malléabilité épousant toutes les imperfections du support. Elle est idéale pour les vieux bétons et les supports type pisé et torchis.

APPLICATIONS

Brique pleine, brique creuse, parpaing plein, parpaing creux, hourdis, béton.

CODIFICATION :

UNI ...

Modèle

Diamètre (mm)

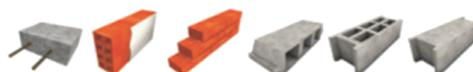

Dimensions (mm)

Code	Ø M vis	L	d0	Colisage	Prix / Colis
UNI8	8	47	12	100	448,00
UNI10	10	53	15	50	228,90

PRIMA

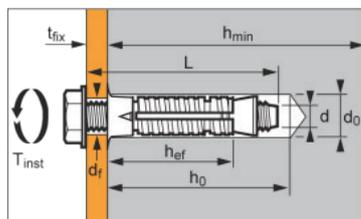

DESCRIPTION

Cheville expansive monobloc pour une résistance et une tenue renforcée. Ses 4 jambes d'expansion lui assurent un ancrage parfait dans tous les matériaux. Facile à poser grâce à une large collerette d'appui, elle offre une alternative au scellement chimique dans la maçonnerie creuse pour une fixation instantanée.

APPLICATIONS

Brique pleine, brique creuse, parpaing plein, parpaing creux, hourdis, béton.

CODIFICATION :

PRIMA ...

Modèle

Diamètre d₀ (mm)



Dimensions (mm)

Code	Ø M vis	L	d0	Colisage	Prix / Colis
PRIMA6	6	50	8	25	137,60
PRIMA8	8	55	10	25	152,00
PRIMA10	10	65	12	25	198,40

CC

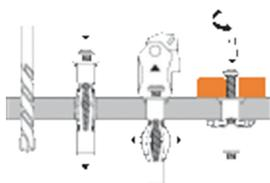

DESCRIPTION

Cheville expansive métallique à corps creux. Montage rapide : expansion possible à la visseuse (faible couple) et effet anti-rotatif à 2 ergots de blocage. Sa tenue est assurée par 5 jambes d'expansions.

APPLICATIONS

Brique creuse, parpaing creux, hourdis, plaque de plâtre.

CODIFICATION :

CC ...

Modèle

Diamètre d₀ (mm)



CCPINCE

Dimensions (mm)

Code	Ø M vis	L	Ø trou	Ep. à fixer	Colisage	Prix / Colis
CC413	4	40	9	8 à 13	100	89,60
CC516	5	50	8	3 à 13	100	88,00
CC616	6	50	10	4 à 16	100	99,20
CCPINCE	-	-	-	-	1	55,65

GAMME: CHEVILLES

CHEVILLES EXPANSIVES (SUITE)

CMF



DESCRIPTION

Cheville à frapper 100% acier. Chanfrein en bout de cheville facilitant la mise en place dans le trou. Pose accélérée : 20% de coups de marteau en moins. Entrée du taraudage lamé par un parfait guidage de la vis/ tige filetée. Contrôle visuel de l'expansion grâce au marquage de 4 empreintes laissées par l'outil de pose adapté.

3 gorges d'expansion : tenue maximale dans le béton.

APPLICATIONS

Béton (suspension faux plafond, supportage de gaines et câbles).

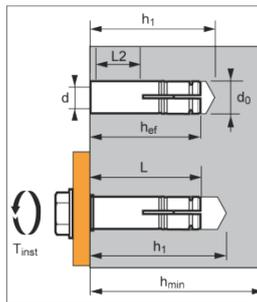

CODIFICATION :

CMF ...

Modèle

Diamètre d (mm)



Code	Dimensions (mm)				Prix / Colis
	Ø d	L	dO	Colisage	
CMF6	6	30	8	100	61,60
CMF7	7	30	10	100	71,80
CMF8	8	30	10	100	88,00
CMF10	10	40	12	100	154,00
CMF12	12	50	15	50	110,00

CHL

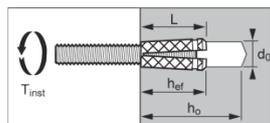

DESCRIPTION

Cheville expansive à frapper en laiton. L'ancrage et la tenue sont assurés par de nombreuses rainures sur le corps de la cheville

APPLICATIONS

Brique pleine, parpaing plein, béton.

CODIFICATION :

CHL ...

Modèle

Diamètre d (mm)



Code	Dimensions (mm)				Prix / Colis
	Ø M vis	L	dO	Colisage	
CHL6	6	20	8	100	38,10
CHL8	8	30	10	100	74,90
CHL10	10	30	12	100	101,40

CODIFICATION :

EXP ...

Modèle

Diamètre d (mm)

DESCRIPTION

Outil extenseur pour cheville à frapper.

EXP



Code	Désignation	Prix
EXP6	Outil de frappe M6/M7	73,80
EXP8	Outil de frappe M8	108,80
EXP10	Outil de frappe M10	119,00

DRIVA



DRIVA PLUS

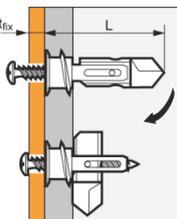

DESCRIPTION

Cheville autoforeuse spécialement conçue pour le plâtre. Elle peut se monter à la visseuse pour un gain de temps maximum.

CODIFICATION :

DRIVA ...

Modèle

Variante

Code	Dimensions (mm)			Prix / Colis
	Ø M vis	L	Colisage	
DRIVAMINI	8	26	200	77,10
DRIVA12	4,5	31	200	153,00
DRIVAPLUS12	4,5	39	100	77,70

APPLICATIONS

Carreaux de plâtre, plaque de plâtre.

DESCRIPTION

Piton à bascule pour la fixation de suspentes.

APPLICATIONS

Parpaing.



BAS

CODIFICATION :

BAS ...

Modèle

Diamètre d₀ (mm)

Code	Dimensions (mm)		Prix / Pce
	Ø M vis	Colisage	
BAS6	6	1	7,60
BAS8	8	1	3,70
BAS10	10	1	13,60

CV1 - CV2



DESCRIPTION

Attache pour poutrelles IPN.

Code	Dimensions (mm)		Prix / Pce
	Ø M vis	Colisage	
CV2	9	1	3,00
CV3	10	1	3,40

CHEVILLE EASYMIX



DESCRIPTION

Cheville mécano-chimique assurant une mise en œuvre simplifiée de la fixation de charges lourdes dans de multiples matériaux.

APPLICATIONS

Chauffe-eau, chaudière, support climatisation, store banne, parabole, enseigne en façade, armoire électrique, pied de poteaux, portail, auvent, sabot de charpente, grille de défense, rampe extérieure.

CODIFICATION : EASYMIX ... Version : M840 ou M1040
Modèle

Code	Cond't	Ø Perçage	Goujon (mm)		Prix
			Ø	Lg utile	
EASYMIXM840	4	16	8	40	66,90
EASYMIXM1040	4	16	10	40	64,90

VIS BETON



DESCRIPTION

non-fissuré, avec ETE et résistante au feu.
TAPHFL : tête hexagonale
TAPROD : tête hexagonale femelle

CODIFICATION : TAP ... (mm)
Modèle ...
Version : HFL ou ROD

Code	Dimensions (mm)		Conditionnement	Prix
	Ø	Lg.		
TAPHFL40	5	40	100	66,40
TAPHFL80	6	80	100	125,60
TAPROD35	6	35	100	164,00
TAPROD55	6	55	100	213,00

EPOMIX



DESCRIPTION

Résine polyvalente multi-matériaux 100% certifié. Sans styrène et sans odeur.

APPLICATIONS

Scellement de fer à béton, tiges filetées, structure métallique, conduits... Compatible pistolet silicone.

EPOMIX

Code	Contenance (mL)	Prix
EPOMIX160	280	36,20
EPOMIX360	410	76,65

TAMIS



DESCRIPTION

Tamis plastique pour résine dans les matériaux creux avec maillage adapté pour une parfaite diffusion de la résine. Equipé d'un anneau de centrage pour une fixation droite.

AVANTAGES TAMIS :

Convient pour tiges filetées de M6 à M12. Disponible en longueur 130 mm pour une fixation sur double paroi.



TAMISID-ALL

AVANTAGES TAMISID-ALL

Grâce à la diffusion de résine à 360°, le système ID-ALL remplit les vides laissés lors du perçage et garantit un parfait positionnement

Code	Dimensions (mm)		Conditionnement	Prix
	Lg.	Ø perçage		
TAMIS1585	85	15	10	11,80
TAMIS15130	130	15	10	13,90
TAMIS2085	85	20	10	16,10
TAMISID-ALL	70	16	20	77,40

FORET A BETON



DESCRIPTION

Foret béton SDS+ mono-taillants Ø5 à Ø20.

AVANTAGES

Large angle du taillant pour un effet de burinage.
Double pointe de centrage pour une meilleure précision.
Conception à spirale variable pour évacuer les poussières.

CODIFICATION : FORET ... (mm)
Modèle ...
Ø : 5 à 20 mm

Code	Ø (mm)	Lg (mm)	Prix
FORET5160	5	160	14,20
FORET6160	6	160	18,90
FORET8110	8	110	20,40
FORET8160	8	160	21,30
FORET8410	8	460	43,40
FORET10210	10	210	24,40
FORET10450	10	450	55,40
FORET12160	12	160	26,80
FORET14160	14	160	43,40
FORET14210	14	210	60,00
FORET16310	16	310	106,40
FORET18250	18	250	86,10
FORET20250	20	250	138,00
FORET20450	20	450	143,90

ISOLATION DES TUYAUTERIES

MANCHONS ISOLANTS



ST
p.422



ECR
p.423



STAAL
p.424



CAL90
p.424

COLLIERS & DISTANCEURS



SKC
p.425



DISTAL
p.425



SFC
p.425

ISOLANTATION PLAQUES OU EN ROULEAUX



STR
p.426



STRAL
p.426



PLAQUE
p.426

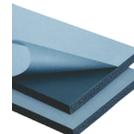

STR-A
p.426



STRAAL
p.426

ACCESSOIRES DE MISE EN ŒUVRE



PINCEAU
p.427



BANDEISOL15
p.427



KAFINISH
p.427



FLOGUL
p.427



COLLE
p.427



TOILE
p.427

ISOLATION DES RESEAUX D'AIR

ISOLATION EN PLAQUES



CLIMAVÉR222
p.428



AGRAFEUSE
p.428



CLIMAVÉR A2
p.428



AGRAFES
p.428



CLIMAVÉR504
p.428



SC32
p.428



KIT CERCLAGE
p.428



BOMBE COLLE (Climaver)
p.428

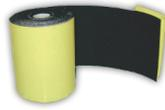

FTM3
p.429



MOUSSE PLOMB
p.429



MOUSSE ACOUST
p.429



DESCRIPTION

Manchon d'isolation thermique flexible à structure cellulaire fermée à base de caoutchouc synthétique.

APPLICATIONS

Chauffage et sanitaire, Climatisation.

CONDITIONNEMENT

Par longueur de 2 mètres.

ST



CODIFICATION :

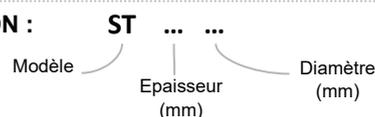

CARACTERISTIQUES / FINITION

Coefficient de conductivité thermique à 0°C ≤ 0.036 W (M.K).

Température d'utilisation : -20°C à 105°C.

Sans CFC, Sans gaz d'expansion, Sans amiante.

Isolant

classé M1 et NF (48/7). Avis technique LNE E041349.

Précautions de stockage : hors gel (de 15° à 30°), durée de stockage : 1 an maximum.

Epaisseur : 13 mm

Code	Dimensions		Prix / ml
	Ø (mm)	Condition. (ml)	
ST136	6	200	6,30
ST1310	10	172	6,30
ST1312	12	162	7,00
ST1315	15	136	7,00
ST1318	18	118	7,70
ST1320	20	98	8,40
ST1322	22	98	8,40
ST1325	25	80	9,10
ST1328	28	78	9,80
ST1332	32	58	11,20
ST1335	35	58	11,20
ST1340	40	48	12,60
ST1342	42	48	12,60
ST1348	48	40	15,40
ST1350	50	34	16,80
ST1354	54	34	17,50
ST1360	60	32	18,90
ST1364	64	30	25,20
ST1370	70	28	26,60
ST1376	76	26	27,30
ST1380	80	24	32,20
ST1389	89	24	36,40
ST13108	108	16	48,30
ST13114	114	16	51,80
ST13140	140	12	81,20
ST13160	160	12	93,80

Epaisseur : 19 mm

Code	Dimensions		Prix / ml
	Ø (mm)	Condition. (ml)	
ST1912	12	88	10,80
ST1915	15	78	11,40
ST1918	18	72	11,80
ST1920	20	66	14,80
ST1922	22	64	13,20
ST1925	25	50	15,60
ST1928	28	48	16,20
ST1932	32	36	17,60
ST1935	35	32	18,50
ST1940	40	32	24,80
ST1942	42	32	24,70
ST1948	48	24	27,80
ST1950	50	24	28,40
ST1954	54	24	29,70
ST1960	60	22	32,00
ST1970	70	18	43,40
ST1976	76	18	47,20
ST1980	80	14	51,40
ST1989	89	14	52,60
ST19108	108	12	71,40
ST19114	114	12	77,80
ST19140	140	8	103,40
ST19160	160	8	116,00

Epaisseur : 25 mm

Code	Dimensions		Prix / ml
	Ø (mm)	Condition. (ml)	
ST2518	18	50	26,60
ST2522	22	42	28,00
ST2528	28	40	33,60
ST2532	32	24	35,00
ST2535	35	24	35,00
ST2540	40	22	47,60
ST2542	42	22	47,60
ST2548	48	18	58,80
ST2548	50	18	58,80
ST2554	54	16	60,20
ST2560	60	12	67,20
ST2564	64	12	74,20
ST2570	70	12	77,00
ST2576	76	10	79,80
ST2589	89	8	95,20
ST25108	108	6	128,80
ST25114	114	6	148,40
ST25140	140	4	182,00
ST25160	160	4	205,80

Epaisseur : 32 mm

Code	Dimensions		Prix / ml
	Ø (mm)	Condition. (ml)	
ST3218	18	32	32,20
ST3222	22	32	35,00
ST3228	28	24	40,60
ST3235	35	22	47,60
ST3242	42	16	60,20
ST3248	48	14	63,00
ST3254	54	12	70,00
ST3260	60	10	72,80
ST3264	64	10	85,40
ST3270	70	8	91,00
ST3276	76	8	92,40
ST3280	80	8	103,60
ST32114	114	6	149,80
ST32140	140	4	205,80
ST32160	160	4	232,40

MANCHONS AUTO-ADHESIFS : ECR

ECR

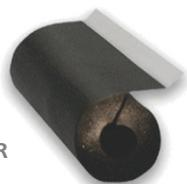

DESCRIPTION

Manchon d'isolation thermique flexible à structure cellulaire fermée à base de caoutchouc synthétique, avec languette de recouvrement auto adhésive isolante.

APPLICATIONS

Chauffage et sanitaire, Climatisation.

CONDITIONNEMENT

Par longueur de 2 mètres.

Epaisseur : 13 mm

Code	Dimensions		Condition.	Prix/ml
	Ø (mm)	(ml)		
ECR1312	12	162		10,50
ECR1315	15	136		11,20
ECR1318	18	118		11,90
ECR1320	20	98		12,60
ECR1322	22	98		13,30
ECR1325	25	80		14,70
ECR1328	28	78		14,70
ECR1332	32	58		16,80
ECR1335	35	58		16,80
ECR1342	42	48		18,90
ECR1348	48	40		21,70
ECR1350	50	34		25,20
ECR1354	54	34		25,90
ECR1360	60	32		28,00
ECR1364	64	30		33,60
ECR1376	76	26		36,40
ECR1389	89	24		47,60
ECR13114	114	16		71,40
ECR13140	140	12		106,40
ECR13160	160	12		130,20

Epaisseur : 25 mm

Code	Dimensions		Condition.	Prix / ml
	Ø (mm)	(ml)		
ECR2518	18	50		36,40
ECR2522	22	42		38,50
ECR2528	28	40		43,40
ECR2532	32	24		44,00
ECR2535	35	24		45,50
ECR2540	40	22		56,00
ECR2542	42	22		60,20
ECR2548	48	18		71,40
ECR2550	50	18		74,20
ECR2554	54	16		75,60
ECR2560	60	12		85,40
ECR2564	64	12		93,80
ECR2570	70	12		103,60
ECR2576	76	10		117,60
ECR2589	89	8		139,30
ECR25114	114	6		200,20
ECR25160	160	4		245,00

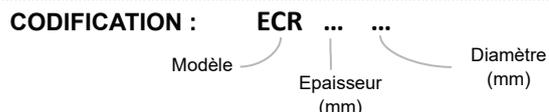

CARACTERISTIQUES / FINITION

Coefficient de conductivité thermique à 0°C ≤ 0.036 W (M.K).

Température d'utilisation : -20°C à 105°C.

Sans CFC, Sans gaz d'expansion, Sans amiante.

Isolant classé M1 et NF (48/7).

Avis technique LNE E041349.

Précautions de stockage : hors gel (de 15° à 30°).

Durée de stockage :

1 an maximum.

Couleur noire

Epaisseur : 19 mm

Code	Dimensions		Condition.	Prix / ml
	Ø (mm)	(ml)		
ECR1912	12	88		18,90
ECR1915	15	78		18,90
ECR1918	18	72		19,60
ECR1920	20	66		21,00
ECR1922	22	64		21,00
ECR1925	25	50		24,50
ECR1928	28	48		25,90
ECR1932	32	36		26,00
ECR1935	35	36		28,00
ECR1942	42	32		37,10
ECR1948	48	24		40,60
ECR1950	50	24		42,00
ECR1954	54	24		44,10
ECR1960	60	22		46,90
ECR1964	64	18		54,60
ECR1970	70	18		60,20
ECR1976	76	18		63,70
ECR1989	89	14		77,70
ECR19114	114	12		107,80
ECR19140	140	8		165,90
ECR19160	160	8		198,80

Epaisseur : 32 mm

Code	Dimensions		Condition.	Prix / ml
	Ø (mm)	(ml)		
ECR3218	18	32		43,40
ECR3220	20	32		38,44
ECR3228	28	24		53,90
ECR3235	35	22		63,70
ECR3242	42	16		77,70
ECR3248	48	14		83,30
ECR3254	54	12		94,50
ECR3260	60	10		98,00
ECR3264	64	10		116,20
ECR3270	70	8		120,40
ECR3276	76	8		131,60
ECR3289	89	8		148,40
ECR32114	114	6		207,20



STAAL

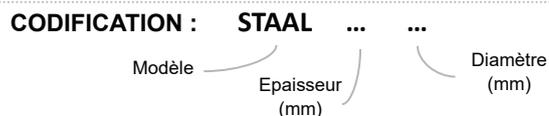

DESCRIPTION

Isolant en élastomère avec finition en aluminium. Souple et flexible, inoxydable, il est facile à poser : les tubes sont fendus et possèdent un recouvrement adhésif. Composé d'une base en polymère + feuille d'aluminium + protection UV.

APPLICATIONS

Utilisation en intérieur ou en extérieur. Domaines d'applications : Sanitaire et chauffage, climatisation, réfrigération.

CARACTERISTIQUES

- Isolant :
- Coefficient de conductivité thermique à 0°C : 0,036 W/m.K
 - Températures d'utilisation : +10 à +105°C.
- Revêtement AL CLAD :
- Résistance à la traction : 175N/15mm,
 - Résistance à la déchirure : 155N/25mm,
 - Résistance à la flexion : 90N/mm².

FINITION

Couleur aluminium.

CONDITIONNEMENT

Vendu en longueurs de 1 ml.

Code	Dimensions	Condition.	Prix / ml
	Ø (mm)	(ml)	
STAAL1918	18	36	73,89
STAAL1922	22	32	75,84
STAAL1928	28	24	83,65
STAAL1935	35	18	88,86
STAAL1942	42	16	93,09
STAAL1948	48	12	100,25
STAAL1954	54	12	104,16
STAAL1960	60	11	107,74
STAAL1964	64	9	114,58
STAAL1976	76	9	124,99
STAAL1989	89	7	134,76
STAAL19108	108	6	156,57
STAAL19114	114	6	165,03

Autres épaisseurs (13, 25, 32mm) sur demande.



CAL90

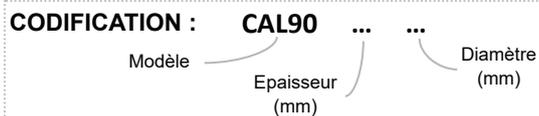

DESCRIPTION

Isolant en élastomère avec finition en aluminium. Souple et flexible, inoxydable, il est facile à poser. Composé d'une base en polymère + feuille d'aluminium + protection UV.

APPLICATIONS

Utilisation en intérieur ou en extérieur. Domaines d'applications : sanitaire et chauffage, climatisation, réfrigération.

CARACTERISTIQUES

- Isolant :
- Coefficient de conductivité thermique à 0°C : 0,036 W/m.K
 - Températures d'utilisation : +10 à +105°C.
- Revêtement AL CLAD :
- Résistance à la traction : 175N/15mm.
 - Résistance à la déchirure : 155N/25mm.
 - Résistance à la flexion : 90N/mm².

FINITION

Couleur aluminium.

CONDITIONNEMENT

Vendu à l'unité.

Epaisseur : 19 mm

Code	Dimensions	Prix
	Ø (mm)	
CAL901918	18	85,61
CAL901922	22	89,84
CAL901928	28	93,09
CAL901935	35	96,35
CAL901942	42	100,25
CAL901948	48	104,16
CAL901954	54	108,72
CAL901960	60	112,62
CAL901976	76	132,80
CAL901989	89	139,97
CAL9019108	108	171,21
CAL9019140	144	227,85

ACCESSOIRES DE SUPPORTAGE : DISTANCEURS ISOLANTS

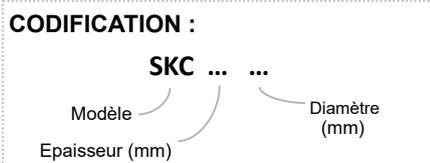

DESCRIPTION

Distanceur + collier de fixation pour le supportage de tuyaux isolés.

Dimensions	Prix			
	Épaisseur			
Ø (mm)	19mm	25mm	32mm	40mm
20	4,50	5,40	5,90	-
22	4,50	5,60	6,10	9,40
25	4,70	-	-	-
28	4,90	6,00	7,30	10,10
32	5,10	-	-	-
35	5,20	6,50	7,50	11,20
40	5,60	-	-	-
42	5,80	7,30	8,00	12,60
48	6,10	7,90	8,90	13,10
50	6,50	-	-	-
54	6,60	8,40	9,40	15,00
57	6,60	-	9,80	-
60	7,20	9,10	10,10	-
64	9,30	11,70	12,40	-
67	9,80	12,10	13,10	-
70	10,10	12,20	13,30	-
76	10,80	12,90	14,00	17,00
80	11,20	-	15,40	-
89	12,20	14,70	16,60	19,60
92	12,40	15,00	17,00	-
102	14,00	-	19,40	-
108	14,00	18,20	21,00	-
114	16,60	20,50	23,10	27,80
125	23,30	-	31,50	-
133	24,10	-	32,20	-
140	26,70	31,30	34,80	41,60
160	31,30	35,00	36,40	43,70
168	32,90	37,20	41,60	52,00

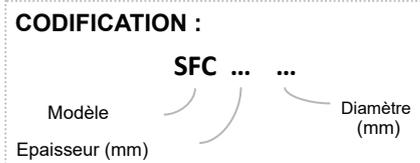

DESCRIPTION

Support isolant en PIR avec collier.

Dimensions	Prix		
	Épaisseur		
Ø (mm)	30mm	40mm	50mm
18	13,04	-	-
22	13,04	18,14	18,71
28	15,12	20,03	20,79
35	15,69	20,79	24,95
42	16,63	21,55	25,70
48	18,33	22,30	26,27
54	19,09	23,06	27,22
60	19,28	23,25	27,59
70	20,22	24,57	28,73
76	20,60	25,70	30,62
89	22,11	27,03	37,04
102	23,63	33,08	38,37
108	24,57	33,64	38,75
114	28,16	34,21	38,93
133	32,13	37,61	-
140	32,70	57,83	78,44
160	38,75	63,50	82,59
168	-	70,69	85,43
219	56,70	-	111,51

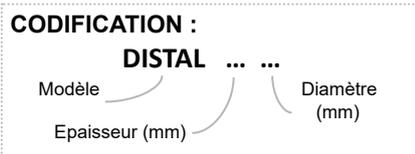

DESCRIPTION

Identique à **DIST**, se distingue par l'ajout d'une feuille d'aluminium pour une finition parfaite.

Livré avec collier de montage.

Code	Dimensions	Prix
	Ø (mm)	Ep. 19 mm
DISTAL1922	22	10,77
DISTAL1928	28	11,15
DISTAL1935	35	12,10
DISTAL1942	42	13,42
DISTAL1948	48	14,36
DISTAL1954	54	15,31
DISTAL1960	60	16,44
DISTAL1976	76	24,95
DISTAL1989	89	28,54
DISTAL19114	114	38,56

PLAQUE



PLAQUE

DESCRIPTION / APPLICATIONS

Plaque d'isolation thermique flexible à structure cellulaire fermée à base de caoutchouc synthétique.
Particulièrement utilisé en chauffage, sanitaire et climatisation.

CARACTERISTIQUES

Coefficient de conductivité thermique à 0°C ≤ 0.036 W (M.K), μ 7000.
Températures d'utilisation : -25°C à +105°C.
Isolant classé M1 et NF.
Précautions de stockage : hors gel (de 15° à 30°),
durée de stockage : 1 an maximum.

CODIFICATION : **PLAQUE** ...

Modèle _____ Epaisseur (mm)

Code	Dimensions (mm)		Condition. (plaques)	Prix
	Ep.	Côtes		
PLAQUE10	10	2000x500	16	47,67
PLAQUE13	13	2000x500	12	67,20
PLAQUE19	19	2000x500	8	88,00

FINITION

Couleur noire.

CONDITIONNEMENT

Plaque de 1m² (2m x 0,5m)

ROULEAUX

STR



STR-A

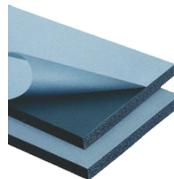

CODIFICATION : **STR**

Modèle _____ " " : standard
Epaisseur (mm) _____ "A" : Adhésif

Code	Dimensions		Prix / Rlx
	Ep. (mm)	Côtes (m)	
STRAL19	19	10x1	1520,00
STRAAL19	19	10x1	1740,00

DESCRIPTION / APPLICATIONS STR : Identique à **PLAQUE**.

STR-A : Identique à **STR**, se distingue de la version de base (**STR**) par l'ajout d'une face adhésive renforcée d'une trame polyester simplifiant la pose.

CONDITIONNEMENT

Rouleaux.

ROULEAUX FINITION ALUMINIUM

STRAL



STRAAL



CODIFICATION :

Modèle : _____ " " : standard
STRAL : standard, STRAAL : adhésif _____ Epaisseur (mm)

DESCRIPTION

Isolant en élastomère avec finition en aluminium.
Souple et flexible, inoxydable, il est facile à poser.
Composé d'une base en polymère + feuille d'aluminium + protection UV

STRAAL : identique à **STRAL**, se distingue par l'ajout d'une face adhésive renforcée d'une trame polyester simplifiant la pose.

APPLICATIONS

Utilisation en intérieur ou en extérieur.
Domaines d'applications : Sanitaire et chauffage, climatisation, réfrigération.

CARACTERISTIQUES

Isolant :
- Coefficient de conductivité thermique à 0°C : 0,036W/m.K,
- Températures d'utilisation : +10 à +105°C
Revêtement AL CLAD :
- Résistance à la traction : 175N/15mm
- Résistance à la déchirure : 155N/25mm
- Résistance à la flexion : 90N/mm²

FINITION

Couleur aluminium.

CONDITIONNEMENT

Rouleaux 10Ml x 1Ml.

Code	Dimensions		Prix / Rlx
	Ep. (mm)	Côtes (m)	
STRAL19	19	10x1	1520,00
STRAAL19	19	10x1	1740,00

Autres épaisseurs (6 à 50) sur demande.

COLLES

CODIFICATION : COLLE ... Numéro
Modèle



COLLE

DESCRIPTION

La colle K -Flex a été spécialement développée pour le collage des isolants.

COMPOSITION

Colle à base de polychloroprène et de résines synthétiques en solution dans des solvants facilement inflammables.

Temps de prise définitive : 36 heures.

ATTENTION

A utiliser dans des locaux ventilés, ne pas inhaler les émanations, se laver les mains soigneusement au savon et rincer abondamment à l'eau claire en cas de contact avec la peau.

Code	Contenance	Prix
	(mL)	
COLLE1	250 (pinceau inclus)	22,00
COLLE2	500	44,00
COLLE3	750	49,60

PINCEAU



DESCRIPTION

Pinceau plat pour colles, mastics et silicones.

CONDITIONNEMENT

Conditionnement à l'unité.

CODIFICATION :

PINCEAU ... Largeur (mm)
Modèle

Code	Dimensions	Prix
	Largeur (mm)	
PINCEAU40	40	3,90

JOINTURES



BANDEISOL15

Code	Dimensions			Prix
	Ep. (mm)	Largeur (mm)	Longueur (m)	
BANDEISOL15	3	50	15	47,00

DESCRIPTION

Bande isolante auto-adhésive M1.

APPLICATIONS

Permet de faire les raccords sur des réseaux frigorifiques isolés.

CONSTRUCTION / FINITION

Matériau identique à celui utilisé pour la confection des manchons d'isolation ST, EC, ECR, etc.

Une face est recouverte d'un adhésif.

Couleur noir.

CONDITIONNEMENT

Vendu à l'unité, conditionné sous film plastique.

FINITIONS



KAIFINISH

DESCRIPTION / APPLICATIONS

Peinture de finition blanche.
Confère un traitement anti-UV à l'isolant.

Code	Contenance	Prix
	(mL)	
KAIFINISH	750	69,70



FLOGUL

DESCRIPTION / APPLICATIONS

Pâte adhésive d'étanchéité couleur blanche.

Code	Contenance	Prix
	(kg)	
FLOGUL	20	402,00



TOILE

DESCRIPTION / APPLICATIONS

Rouleaux de tissu 100% fibre de verre avec apprêt vinylique incombustible.
Classement au feu : M0

Code	Dimensions	Prix
	Côtes	
TOILE	25ml x 0,2m	9,00

PANNEAUX RIGIDES



CLIMAVERA2

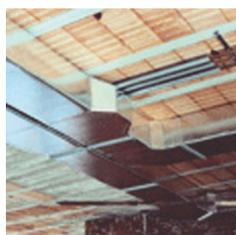

Code	Dimensions (mm)		Prix
	Ep. (mm)	Côtes (m)	
CLIMAVERA2	25	1,19 x 3,00	222,00
EUROPANPANNEAU	20,5	1,20 x 2	85,00
CLIMAVERA2NETO	25	1,22 x 2,90	600,00

DESCRIPTION

Panneau rigide autoporteur en laine de verre pour la confection de conduits de ventilation

CARACTERISTIQUES – CLIMAVERA2

- Feuille d'alu sur chaque face
- Masse volumique = 85 Kg/m³
- Ep. : 25 mm, l : 1.19 m, L : 3.00 m
- Classement au feu : M0

CARACTERISTIQUES – CLIMAVER284

Feuille d'alu sur un côté, voile noir sur l'autre

CARACTERISTIQUES – EUROSPAN

Voir conduit isolé.

CONDITIONNEMENT

Livré en plaques lg.3 x 1,19 ml ép.25mm

ROULEAUX DE LAINE DE VERRE



CLIMAVER222



DESCRIPTION

Feutre en laine de verre revêtu d'un kraft aluminium renforcé pour l'isolation.

APPLICATIONS

Convient à tous types d'isolation, et notamment pour l'isolation extérieure des conduits de ventilation ou autres matériels.

CARACTERISTIQUES

- Masse volumique = 20 Kg/m³
- Ep. : 25 mm, l : 1.15 m, L : 17.5 m
- Classement au feu : M0

CONDITIONNEMENT

Livré par rouleau de lg.17,5 x 1,15 ml ép.25mm

Code	Dimensions		Prix
	Ep. (mm)	Côtes (m)	
CLIMAVER222	25	1,15 x 12	160,00
CLIMAVER222-50	50	1,20 x 13	150,00



CLIMAVER504



DESCRIPTION

Feutre en laine de verre cousu sur tarlatane de verre.

APPLICATIONS

Convient à tous types d'isolation, et notamment pour l'isolation extérieure des conduits de ventilation ou autres matériels.

Le CLIMAVER504 convient entre autre aux applications nécessitant des performances d'isolation élevées tout en conservant un encombrement minimal.

CARACTERISTIQUES

- Masse volumique : 110 Kg/m³
- Ep. : 5 mm, l : 1.2 m, L : 30 m
- Classement au feu : M0

CONDITIONNEMENT

Livré en rouleaux de lg.30 x 1,2 ml ép.5mm

Code	Dimensions		Prix
	Ep. (mm)	Côtes (m)	
CLIMAVER504	5	1.2 x 30	1160,25



AGRAFEUSE



AGRAPES

Code	Désignation	Prix
AGRAFEUSE	L'unité	294,00
AGRAFE	Les 5 000	81,00



SC32

Code	Désignation	Prix
SC32	Pointes adhésives	0,60

BOMBE COLLE (Climaver)

Code	Désignation	Prix
BOMBECOLLE	500 mL	12,60



KIT CERCLAGE

Code	Désignation	Prix
KITCERCLAGE	750 m + 250 boucles	120,00

MATELAS SOUPLE EN ELASTOMERE

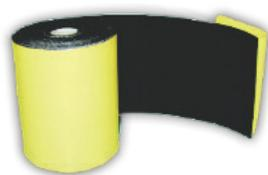

FTM3

Pose sur conduit circulaire :

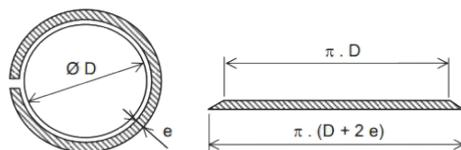

Pose sur conduit rectangulaire :

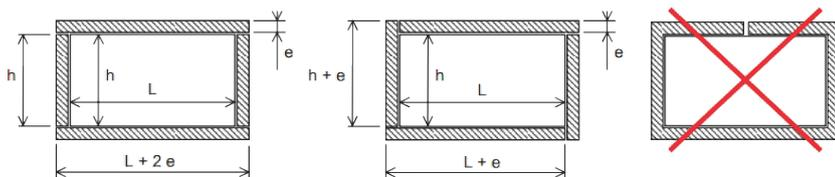

DESCRIPTION

Matelas souple en mousse élastomère de polyéthylène adhésivé sur une face.

APPLICATIONS

Il isole acoustiquement (antivibratile) et thermiquement (anti-condensation). Posé dans un plenum, il limite la formation de condensation, sa couleur noire permet de ne rien voir à travers la grille. Installé en traversée de mur ou passage de dalle, il limite les nuisances sonores d'un réseau en fonctionnement.

CONSTRUCTION

Classé M1. Couleur noir. L'une des faces est recouverte d'un adhésif puissant.

CONDITIONNEMENT

Rouleau de 25ml.

Code	Dimensions		Prix
	Ep. (mm)	Côtes (m)	
FTM3	5	0.225 x 25ml	106,00

MOUSSES ACOUSTIQUES



MOUSSEPLOMB



MOUSSEACOUST

DESCRIPTION

Mousse alvéolée équipée d'une feuille de plomb. Assure une absorption phonique très efficace en basse et moyenne fréquence.

APPLICATIONS

Permet d'isoler phoniquement des éléments bruyants tels que des caissons de ventilation.

CONSTRUCTION / FINITION

La feuille de plomb est intégrée entre deux matelas de mousse polyuréthane dont l'une est alvéolée. Couleur noir.

FIXATION

La face plane est revêtue d'un adhésif puissant permettant une installation simple, ne nécessitant aucun accessoire.

CONDITIONNEMENT

Conditionnement à l'unité, par plaque de 1m².

Code	Dimensions		Prix
	(mm)		
MOUSSEPLOMB	1000 x 1000		142,00

DESCRIPTION

Mousse alvéolée assurant une absorption phonique très efficace en moyenne fréquence.

APPLICATIONS

Permet d'isoler phoniquement des éléments bruyants tels que des caissons de ventilation.

CONSTRUCTION / FINITION

Matelas de mousse polyuréthane dont l'une des faces est alvéolée. Couleur noir.

FIXATION

La face plane est revêtue d'un adhésif puissant permettant une installation simple, ne nécessitant aucun accessoire.

CONDITIONNEMENT

Conditionnement à l'unité, par plaque de 1m².

Code	Dimensions (mm)		Prix
	Ep.	Côtes	
MOUSSEACOUST20	20	1500 mm x 30 ml	619,50
MOUSSEACOUST40	40	1500 mm x 14.5 ml	598,50

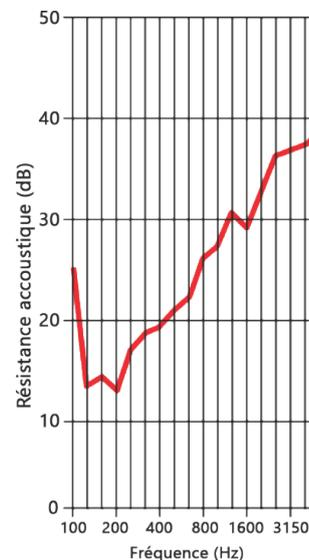



ELEMENTS COUPE FEU TERMINAUX

CLAPETS TERMINAUX COUPE-FEU



SC60
p.432



SC120
p.432

BOUCHE COUPE-FEU



SCV60
p.434



SCV90
p.434



SCV120
p.434

ELEMENTS COUPE FEU INTERMEDIAIRES

CLAPETS COUPE-FEU AUTOCOMMANDÉS OU TÉLÉCOMMANDÉS



CR120
p.436



CR2
p.436



CULT
p.439



CU2
p.439

VOLETS DE DESENFUMAGE

VOLETS A PORTILLON KAMOUFLAGE



KAMOUFLAGE 1V
p.443



KAMOUFLAGE 1VP
p.443



KAMOUFLAGE 2V
p.443

VOLETS TUNEL STANDARDS



VU120
p.449

ACCESSOIRES DE MISE EN ŒUVRE COUPE FEU

COLLIERS COUPE FEU



MG2
p.451



MG2-A
p.451



MG2-A-XL
p.451

NOUVEAU : VOLET DE DESENFUMAGE SANS GRILLE

Depuis 30 ans, Rf-Technologies conçoit et fabrique des volets de désenfumage pour les circulations horizontales et des volets de transfert pour les sas répondant aux bâtiments classes 4eme famille.

KAMOUFLAGE est la seule famille de volet de désenfumage SANS grille.

Supprimer la grille :

- facilite la pose et l'exploitation des volets de désenfumage.
- offre une multitude de solutions esthétiques : standard, peint, habillé, en version ATOUT blanc ou Alu, ou encore intégré dans la paroi, le volet KAMOUFLAGE s'adapte à vos envies de décoration.



Version plafond



Finition
ATOUT
BLANC



Intégré et
tapissé



Intégré et
recouvert d'un
medium bois

Kamouflage H Atout Blanc



Kamouflage H Atout Alu



Kamouflage H Plafond

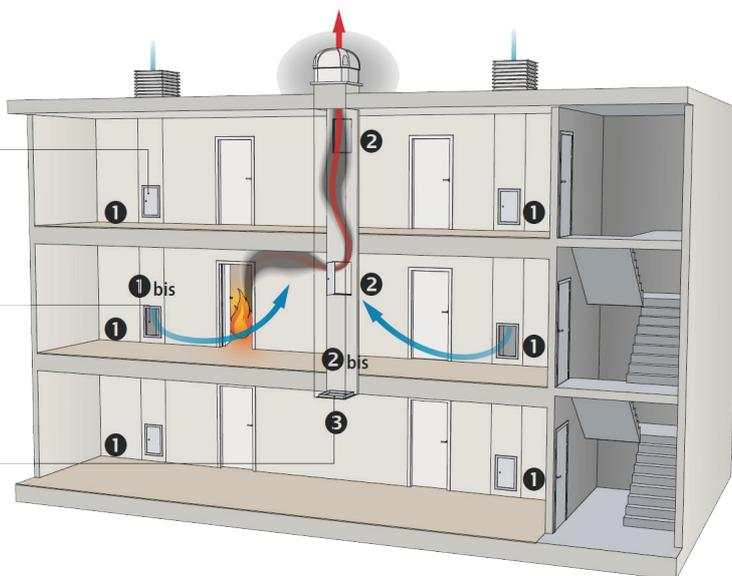

- 1 - Volet " VB " vertical d'amenée d'air en partie basse
- 1 bis - Conduit d'air frais
- 2 - Volet " VH " vertical d'évacuation de fumées en partie haute
- 2 bis - Conduit de fumées
- 3 - Volet " VH " horizontal d'évacuation de fumées en partie haute

NOUVEAU : REDUCTION DES DISTANCES MINIMALES

Rf-Technologies révolutionne l'installation réglementaire des clapets coupe-feu en ras de dalle ou mur et l'un à côté de l'autre

La gamme certifiée de clapets coupe-feu de Rf-Technologies solutionne les problèmes de place dans les faux-plafond et gaines techniques. Avec près de 100 classements autorisés à " distance minimale ", il est enfin réglementairement possible de placer un clapet coupe-feu en ras de dalle ou mur et même d'installer deux clapets côte à côte. Après de multiples essais, Rf-Technologies a validé des mises en œuvre simples sur toutes les parois.

Les contraintes de chantier imposent régulièrement d'installer les clapets coupe-feu contre une paroi adjacente, contre une dalle ou l'un contre l'autre. Selon la norme d'essai européenne EN1366-2, un clapet coupe-feu doit être installé à une distance minimale de 75 mm d'une paroi adjacente et de 200 mm d'un autre clapet, sauf si la solution a été testée à une distance inférieure.

Pour simplifier le travail de tous et permettre de mieux rentabiliser le volume habitable, Rf-Technologies a officiellement testé ses clapets à une distance inférieure : **entre 25 et 50 millimètres.**



La solution uniforme et abordable développée par son équipe d'ingénieurs est applicable pour les gammes de clapets coupe-feu CR60, CR120, CR2, CU-LT et CU2, en paroi verticale et horizontale. Cette solution couvre une centaine de classements autorisés.

La solution certifiée se compose des éléments suivants : un colmatage générique (panneaux rigides de laine de roche de densité 150 kg/m³ appliqués sur une profondeur de 400 mm) du côté des distances minimales et un colmatage selon la déclaration des performances (DoP) pour le reste de la réservation.

Les détails pour chaque gamme sont disponibles dans les pages suivantes.

VOIR GUIDE D'INSTALLATION



SC60
Coupe-Feu 1H



SC120
Coupe-Feu 2H

DESCRIPTION

Clapet terminal coupe-feu circulaire présentant une résistance au feu jusqu'à 120 minutes.

Le côté feu est le côté opposé au fusible.

Les clapets terminaux sont équipés d'un fusible thermique qui maintient les deux parties de la lame en position ouverte.

Dès que la température dans la gaine dépasse 72°C, le fusible thermique se déclenche et les deux lames se ferment.

Le clapet se trouve alors en position fermée. Deux pattes d'arrêts verrouillent les lames dans cette position en assurant une parfaite étanchéité aux flammes et à la fumée.

Le clapet terminal est inséré dans une gaine de ventilation métallique du même diamètre et est maintenu en place par son joint en caoutchouc.

GAMME

Disponible de 80 à 200 mm Ø en modèle : SC60.

Et disponibles de 100 à 200 mm Ø en modèles : SC60, SC120.

CODIFICATION :

SC
 Modèle ————
 Temps de résistance au feu (mn) : 60, 120 ————
 Diamètre Ø (mm) ————

COMPOSANTS

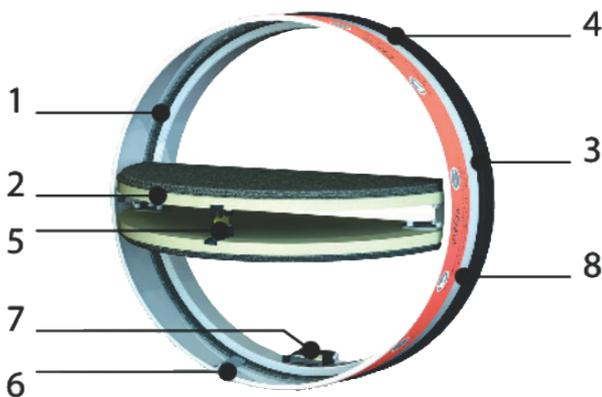

1. Tunnel en acier
2. Deux demi-lames circulaires
3. Joint intumescent autour du tunnel
4. Étanchéité en caoutchouc
5. Fusible thermique 72°C
6. 2 pattes d'arrêts
7. Contact de position fin de course (option)
8. Marquage du produit

DIMENSIONS

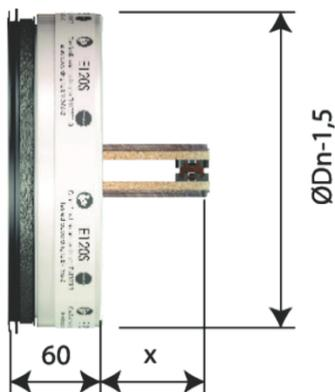

Ø (mm)	Dimensions (mm)		Poids (Kg)
	SC60	SC120	
100	18	20	0,2
125	31	33	0,3
160	42	51	0,3
200	69	71	0,3

COURBES DE SELECTION

Caractéristiques aérauliques SC120	
Ø Dn (mm)	ζ
100	2,187
125	1,44
160	1,003
200	0,803

Caractéristiques aérauliques SC60	
Ø Dn (mm)	ζ
100	2,081
125	1,363
160	1,02
200	0,973

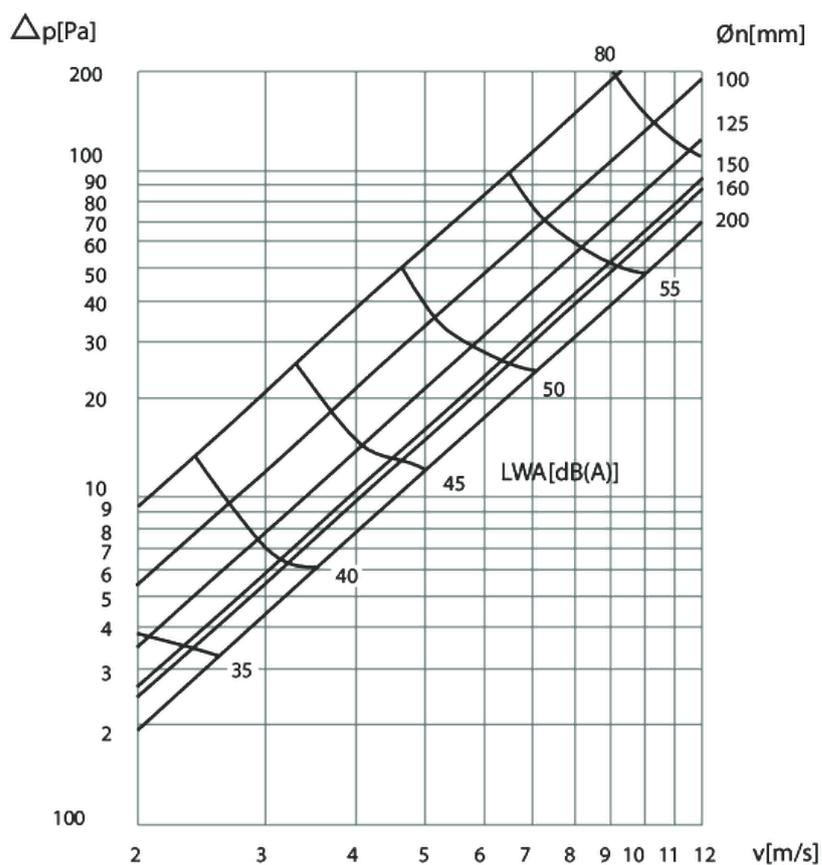

$$\Delta p \text{ [Pa]} = \zeta \times v^2 \times 0,6$$

PRIX

Coupe-Feu 1H		
		
SC60		
Modèle	Descriptif	Prix
100	Clapet Ø100	48,38
125	Clapet Ø125	68,56
160	Clapet Ø160	65,24
200	Clapet Ø200	73,12

Coupe-Feu 2H		
		
SC120		
Modèle	Descriptif	Prix
100	Clapet Ø100	92,00
125	Clapet Ø125	108,00
160	Clapet Ø160	140,00
200	Clapet Ø200	145,60

GAMME: SCV

BOUCHES COUPE-FEU - 300 PA



SCV60
Coupe Feu 1H



SCV90
Coupe Feu 1H30



SCV120
Coupe Feu 2H

DESCRIPTION

Clapet terminal coupe-feu circulaire avec bouche de ventilation pour montage en fin de gaine. Résistance au feu jusqu'à 120 minutes. Le côté feu est le côté opposé au fusible. Les clapets terminaux sont équipés d'un fusible thermique qui maintient les deux parties de la lame en position ouverte. Dès que la température dans la gaine dépasse 72°C, le fusible thermique se déclenche et les deux lames se ferment. Le clapet se trouve alors en position fermée. Deux pattes d'arrêts verrouillent les lames dans cette position en assurant une parfaite étanchéité aux flammes et à la fumée. Le clapet terminal est inséré dans une gaine de ventilation métallique du même diamètre et est maintenu en place par son joint en caoutchouc.

GAMME

Clapets disponibles de 100 à 200 mm Ø en modèles : SCV60, SCV90, SCV120.

CODIFICATION :

SCV
 Modèle ————
 Temps de résistance au feu (mn) : 60, 90, 120 ————
 Diamètre Ø (mm)

DIMENSIONS

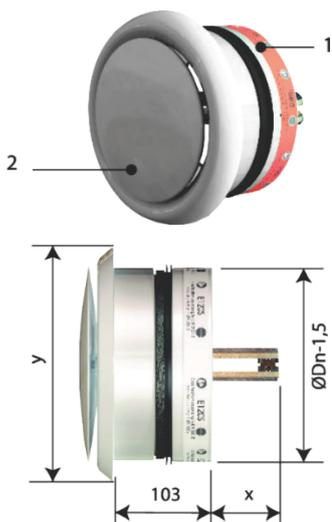

9. Clapet terminal SCV

10. Bouche de ventilation réglable V

Dimensions					
Ø (mm)	D1 (mm)	Y (mm)	X		
			SCV60	SCV90	SCV120
100	145	145	18	20	20
125	170	170	31	33	33
160	195	195	42	51	51
200	235	235	69	71	71

DIAGRAMMES DE SELECTION

SCV100 (insufflation)

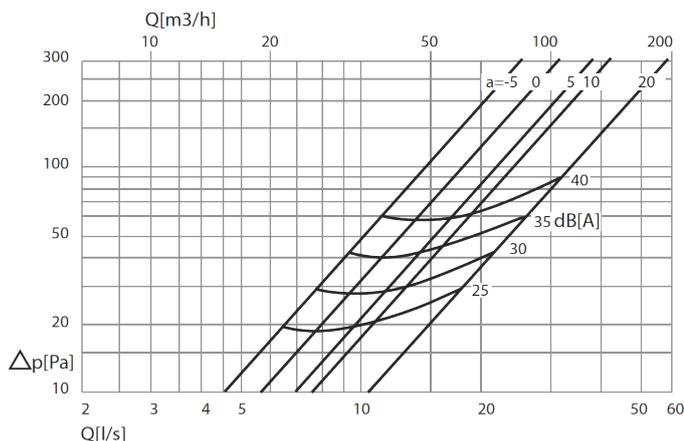

SCV100 (extraction)

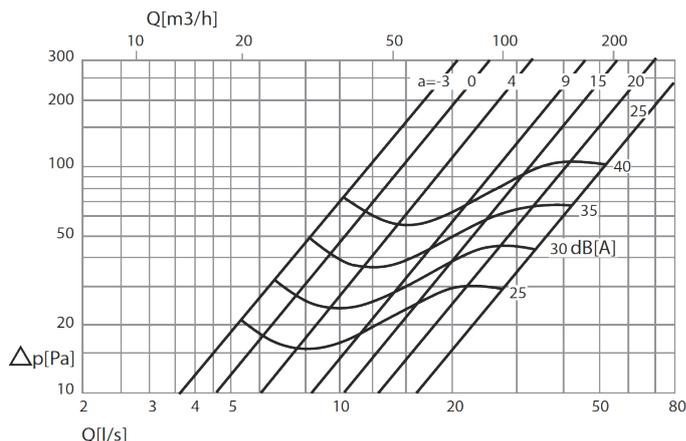

DIAGRAMMES DE SELECTION (SUITE)

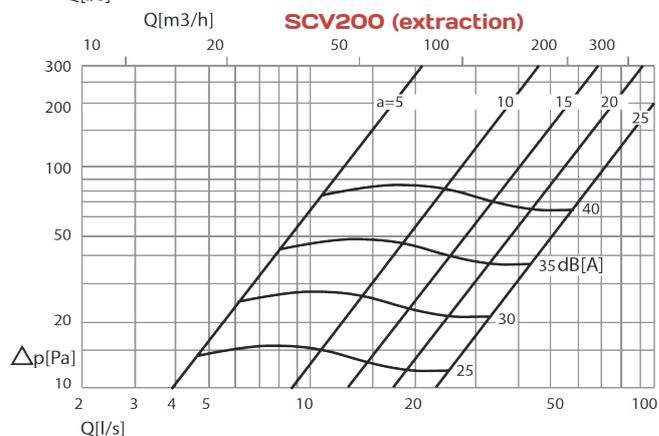
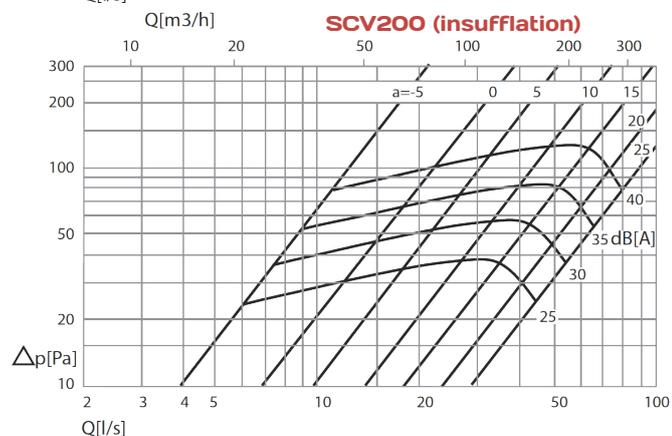
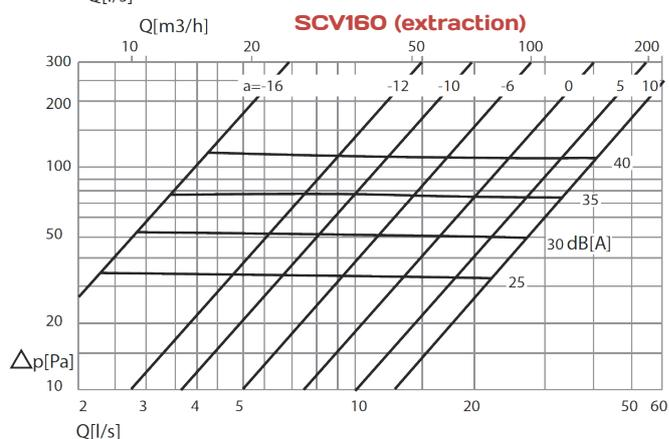
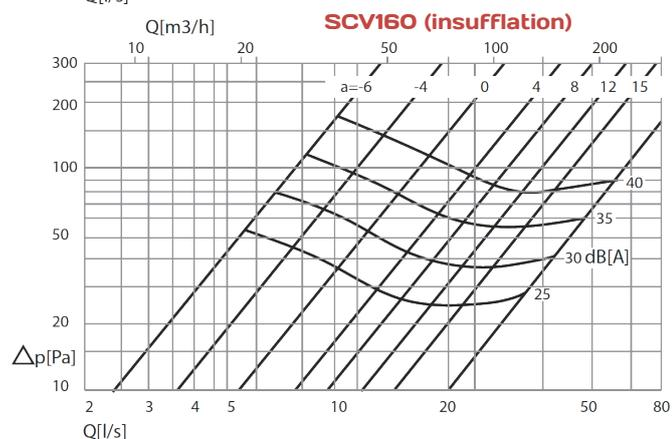
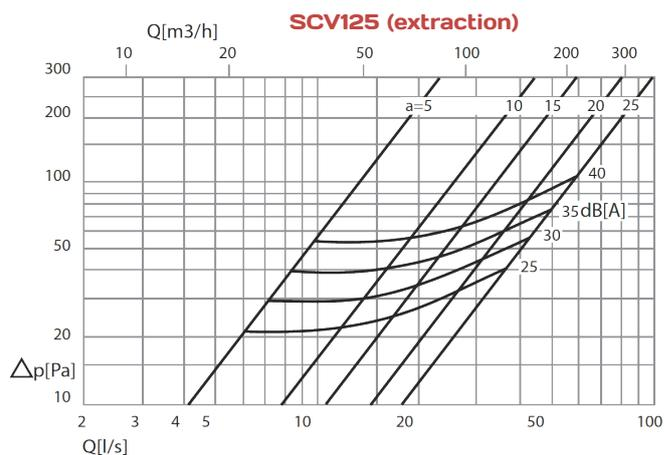
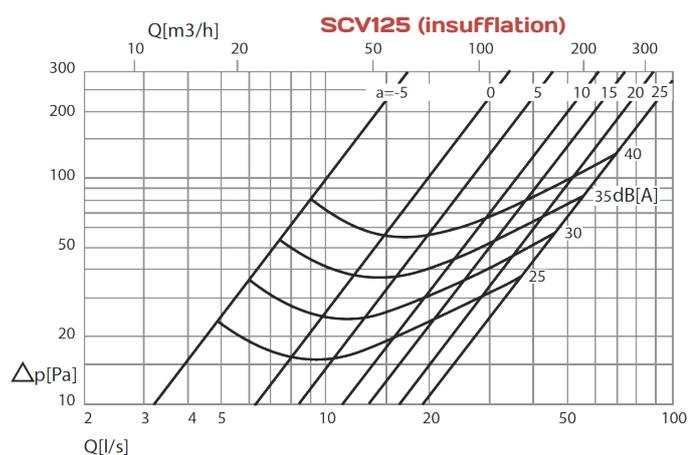

PRIX

Coupe Feu 1H

SCV60

Modèle	Descriptif	Prix
100	Clapet Ø100	73,12
125	Clapet Ø125	84,37
160	Clapet Ø160	95,61
200	Clapet Ø200	115,86

Coupe feu 1H30

SCV90

Modèle	Descriptif	Prix
100	Clapet Ø100	78,74
125	Clapet Ø125	120,00
160	Clapet Ø160	104,61
200	Clapet Ø200	180,00

Coupe feu 2H

SCV120

Modèle	Descriptif	Prix
100	Clapet Ø100	106,86
125	Clapet Ø125	154,00
160	Clapet Ø160	143,98
200	Clapet Ø200	205,00

GAMME: CR120 - CR2

CLAPETS JUSQU'A EI 120 S - 500 PA



CR120 : 120 minutes
Ø 100 à 315 mm



CR2 : 120 minute
Ø 355 à 630 mm

CODIFICATION : CR Code option (Cf. page tarif)
Modèle
Résistance au feu: "120" : 120 minutes
"MFUS" : auto-commandé
"UNIQ" : télécommandé
Ø (mm)

CODIFICATION : CR2 Code option (Cf. page tarif)
Modèle
Ø (mm)
"CFTH" : auto-commandé
"UNIQ" : télécommandé

APPLICATIONS

Les clapets circulaires CR sont destinés au compartimentage :
- des E.r.P. (Etablissements recevant du Public)
- des I.G.H. (Immeubles de Grande Hauteur)

UTILISATION

Les clapets coupe-feu CR sont des Dispositifs Actionnés de Sécurité (D.A.S) auto commandés ou télécommandés, destinés à rétablir les caractéristiques de résistance au feu des parois ou planchers traversés par un conduit en cas d'incendie. Ils permettent ainsi d'isoler la zone sinistrée sans interférer sur le système aéraulique des autres zones.

CONFORMITE

Conforme : NF EN 1366-2 - NF EN 15650 / NF S 61937-1 - NF S 61937-5 **CR60** : EI60S - 500 Pa - **CR120 et CR2** : EI120S - 500 Pa (détails dans le tableau " Classement de résistance au feu ")

FONCTIONNEMENT

En position d'attente, la lame est ouverte. Sur ordre, elle se ferme et se met en position de sécurité en pivotant sur son axe :
- soit par la fonte du fusible 72°C (monté en usine de série),
- soit par le C.M.S.I (Centraliseur de Mise En Sécurité Incendie) : déclenchement de la ventouse électromagnétique.
La remise en position d'attente de la lame est obtenue soit manuellement, soit par l'alimentation d'un servomoteur.

DIMENSIONS

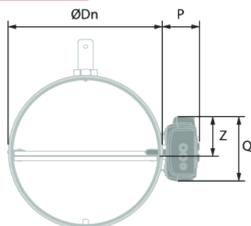

CR120

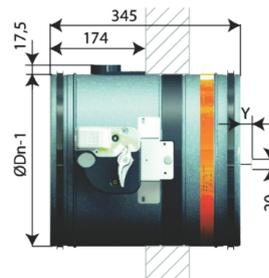

Dimensions CR 120 (mm)									
Ø Dn (mm)	Y	Sn (m²)	MFUS			UNIQ			Poids * (Kg)
			P	Q	Z	P	Q	Z	
100	-	0.005	72	123	70	90	136	75	1,2
125	-	0.008	72	123	70	90	136	75	1,4
160	-	0.015	72	123	70	90	136	75	1,7
200	-	0.025	72	123	70	90	136	75	2,2
250	-	0.041	72	123	70	90	136	75	2,9
315	20	0.067	72	132	70	90	136	75	3,8

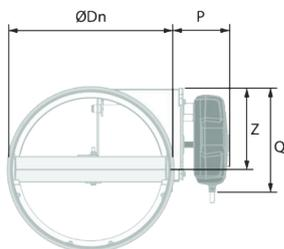

CR2

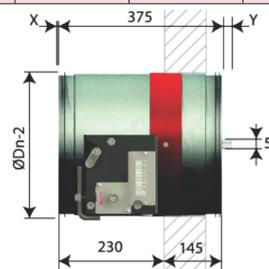

Dimensions CR 2 (mm)										
Ø Dn (mm)	X	Y	Sn (m²)	CFTH			UNIQ			Poids * (Kg)
				P	Q	Z	P	Q	Z	
355	-	44	0.064	81	182	58	115	298	60	11,2
400	-	66	0.086	81	182	58	115	298	60	14,2
450	-	91	0.114	81	182	58	115	298	60	16,2
500	-	116	0.146	81	182	58	115	298	60	19,2
560	15	146	0.189	81	182	58	115	298	60	22,2
630	50	181	0.247	81	182	58	115	298	60	26,2

* Hors boîtier de commande

COMPOSANTS

CR120



1. Tunnel en acier galvanisé
2. Lame mobile
3. Mécanisme de commande
4. Etanchéité en caoutchouc
5. Joint intumescent
6. Plaque de montage pour fusible thermo-électrique
7. Plaque de positionnement
8. Etanchéité de la lame mobile
9. Fusible thermique
10. Marquage du produit

CR2



1. Tunnel en acier galvanisé
2. Lame mobile
3. Mécanisme de commande
4. Etanchéité en caoutchouc
5. Joint intumescent
6. Plaque de montage pour fusible thermo-électrique
7. Plaque de positionnement
8. Etanchéité de la lame mobile
9. Fusible thermique
10. Marquage du produit

INSTALLATION SUR PAROIS LOURDES ET CLOISONS LEGERES

Mise en œuvre traditionnelle sur :

- Murs et dalles en béton et béton cellulaire (scellement au mortier ou plâtre),
- Murs en carreaux de plâtre 70mm (scellement à la colle à carreau).

CR120

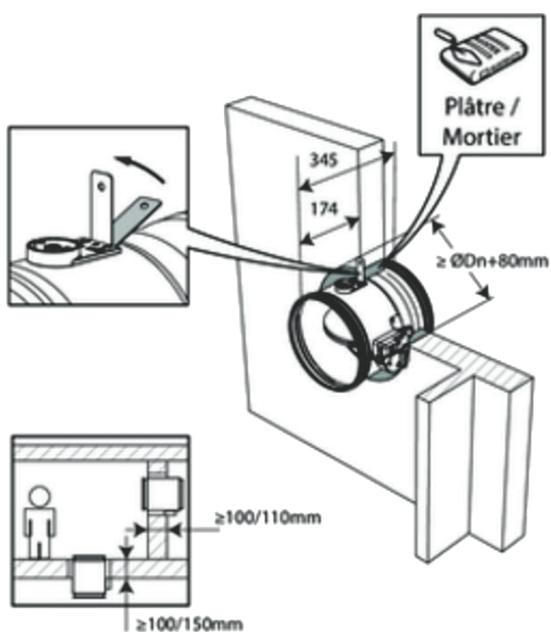

CR2

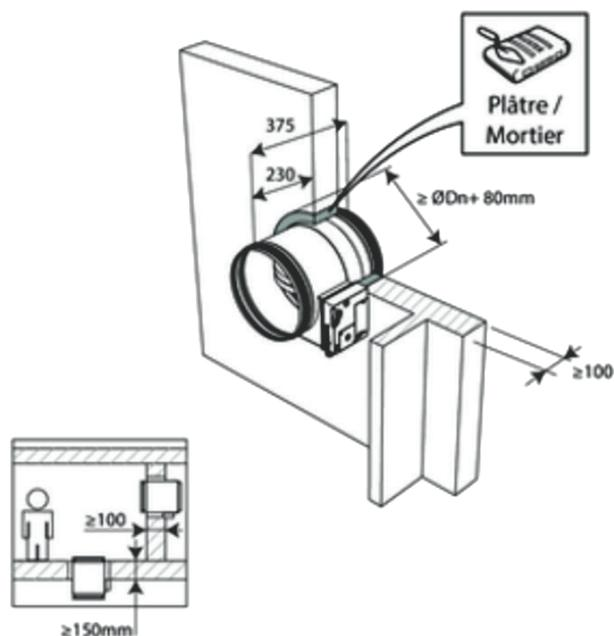

PRIX



MFUS CFTH
COMMANDE MANUELLE + FUSIBLE

CR 120: 120 minutes	
Ø (mm)	Boîtier commande MFUS
100	165,00
125	168,00
160	176,50
200	184,20
250	199,50
315	215,00

CR 2: 120 minutes	
Ø (mm)	Boîtier commande CFTH
355	302,00
400	324,48
450	363,00
500	370,06
560	403,80
630	443,17

" A Savoir " : Le boîtier UNIQ fonctionne en émission / rupture 24v ou 48v



UNIQ
BOITIER TELECOMMANDE + 2 DEBUT / 2 FIN DE COURSE (en option) + FUSIBLE

CR 120: 120 minutes	
Ø (mm)	Boîtier commande UNIQ
100	359,93
125	365,55
160	370,06
200	404,92
250	404,92
315	407,18

CR 2: 120 minutes	
Ø (mm)	Boîtier commande UNIQ
355	455,54
400	479,15
450	502,78
500	543,27
560	577,01
630	616,38

OPTIONS

Options à préciser à la commande pour une livraison montée.

Codification : ajouter le code de l'option à la suite du code du clapet et de son système de commande

Pour le boîtier MFUS CR120		
Code de l'option	Descriptif	Prix
MFUSDFCU	1 Contacts début / 1 fin de course Unipolaire	53,00

Pour le boîtier UNIQ (CR120, CR2)		
Code de l'option	Descriptif	Prix
UNIQME	Moteur électrique de réarmement	253,88

ACCESSOIRES - KITS

Les articles et kits suivants sont des accessoires et pièces de rechange.
Ils permettent de faire évoluer ou réparer les systèmes de commandes sur des clapets existants.
Ils sont emballés et livrés séparément des clapets.

Pour le boîtier MFUS (compatible CR120)		
Code	Descriptif	Prix
MFUS	Mécanisme autocommandé + fusible 72°C	57,30
MFUSFUS72	Fusible 72°C	14,00
MFUSDFCU	Contacts début/fin de course Unipolaire	53,00

Pour le boîtier CFTH (compatible CR2)		
Code	Descriptif	Prix
CFTH	Mécanisme autocommandé + contact fin de course unipolaire (sans fusible)	124,86
CFTHFUS72	Fusible 72°C	13,50
CFTHCONTACT	1 Contact début ou fin de course Uni ou Bi polaire	45,00

Pour le boîtier UNIQ (compatible CR120 et CR2)		
Code	Descriptif	Prix
UNIQ	Mécanisme télécommandé + D/F course bipolaire + Emission/Rupture 24/48 V + Fusible 72°C	370,92
UNIQME	Moteur électrique de réarmement	253,88
UNIQFUSIBLE	Fusible 72°C	51,74

GAMME: RECTANGULAIRE: CULT - CU2

CLAPETS JUSQU'A EI 120 S - 500 PA



CODIFICATION : CFTH ou MFUS ou UNIQ
 Modèle : CULT ou CU2 Hauteur : 100 à 1000
 Longueur : 200 à 1500

APPLICATIONS

Les clapets rectangulaires CULT et CU2 sont destinés au compartimentage :

- des E.r.P. (Etablissements recevant du Public)
- des I.G.H. (Immeubles de Grande Hauteur)

UTILISATION

Les clapets coupe-feu CULT et CU2 sont des Dispositifs Actionnés de Sécurité (D.A.S) auto commandés ou télécommandés, destinés à rétablir les caractéristiques de résistance au feu des parois ou planchers traversés par un conduit en cas d'incendie. Ils permettent ainsi d'isoler la zone sinistrée sans interférer sur le système aéraulique des autres zones.

CONFORMITE

- Conforme : NF EN 1366-2 - NF EN 15650
 NF S 61937-1 - NF S 61937-5
- EI120S - 500 Pa (détails dans le tableau " Classement de résistance au feu ")

CONSTRUCTION

Les clapets coupe-feu CULT et CU2 sont constitués :

- d'un corps rectangulaire et d'une lame en matériau réfractaire sans amiante.
- d'un joint intumescent d'étanchéité à chaud.
- d'un mécanisme de commande CFTH / MFUS ou UNIQ

FONCTIONNEMENT

En position d'attente, la lame est ouverte. Sur ordre, elle se ferme et se met en position de sécurité en pivotant sur son axe :

- soit par une élévation de température dans la gaine : fonte du fusible 72°C (monté en usine de série)
- soit par le C.M.S.I (Centraliseur de Mise En Sécurité Incendie) : déclenchement de la ventouse électromagnétique

La remise en position d'attente de la lame est obtenue :

- soit manuellement
- soit par l'alimentation d'un servomoteur

DIMENSIONS

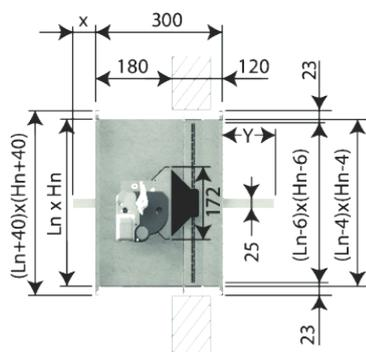

CULT

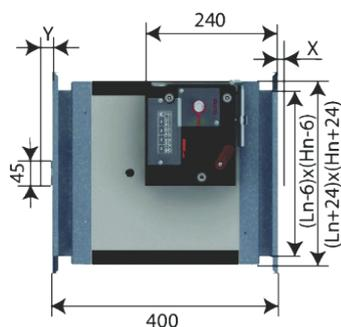

CU2

Hn	Dépassement lame														
	CULT							CU2							
→	150	200	250	300	350	400	450	500	550	600	650	700	750	800	1000
X	-	-	-	-	-	-	-	17	42	67	51	76	101	126	-
Y	2	27	52	77	102	127	152	177	202	227	177	202	227	252	

GAMME: RECTANGULAIRE: CULT - CU2

PRIX

MFUS : Autocommandé (CULT) - CFTH : Autocommandé (CU2) - UNIQ : Système télécommandé complet (VD/VM - 24/48 – FDCB, hors option ME)



CULT + MFUS
COMMANDE MANUELLE
+ FUSIBLE



BOITIER MFUS

Ln→ Hn↓	CULT avec boîtier MFUS - (Auto commandé fusible)												
	200	250	300	350	400	450	500	550	600	650	700	750	800
100	208	215	221	227	231	237	241	246	253	257	262	267	273
150	211	215	221	227	231	237	241	246	253	257	262	267	275
200	211	215	221	229	234	239	244	250	255	259	265	270	275
250	219	223	229	234	239	246	253	257	262	267	275	281	299
300	223	229	234	241	246	253	259	265	273	279	299	304	309
350	229	237	241	246	255	259	267	273	292	301	306	314	319
400	234	241	246	255	262	267	288	297	304	309	317	325	330
450	239	246	255	262	267	290	299	304	311	319	327	332	341
500	246	255	259	267	290	299	306	314	319	327	334	343	366
550	253	259	267	275	299	306	314	322	330	336	345	366	374
600	257	265	273	297	304	314	322	330	336	345	369	376	385

PRIX



CULT + UNIQ
BOITIER TELECOMMANDE
+ 1 DEBUT / 1 FIN DE COURSE



BOITIER UNIQ

Ln→ Hn↓	CULT avec boîtier UNIQ - (Télécommandable 24/48V)												
	200	250	300	350	400	450	500	550	600	650	700	750	800
100	396	402	410	415	420	425	431	436	440	446	452	456	462
150	400	404	410	415	420	425	431	436	440	446	452	456	464
200	427	404	440	418	434	427	434	438	443	448	454	460	464
250	408	412	418	422	427	436	440	446	452	456	464	469	487
300	412	418	422	431	436	440	448	454	460	466	487	492	498
350	418	422	431	436	443	448	456	462	495	490	495	503	508
400	422	431	436	443	452	456	478	485	530	498	506	513	517
450	427	436	443	452	456	480	487	492	500	508	515	522	529
500	436	443	448	456	480	487	495	500	508	515	524	531	555
550	440	448	456	464	487	495	503	511	517	526	533	555	562
600	446	454	462	485	492	503	511	517	526	533	557	566	573

OPTIONS

Options à préciser à la commande pour une livraison montée.

Pour le boîtier MFUS (compatible CULT)			Carte ME (CULT)		
Code de l'option	Descriptif	Prix	Code de l'option	Descriptif	Prix
CULTMFUSDFCU	Contacts début/fin de course Unipolaire	45,00	UNIQME	Moteur électrique de réarmement	253,88

PRIX



**CU2 + CFTH
COMMANDE MANUELLE
+ FUSIBLE**



BOITIER CFTH

Ln→ Hn↓	CU2 avec boîtier CFTH - (Auto commandé Fusible)																				
	200	250	300	350	400	450	500	550	600	650	700	750	800	850	900	950	1000	1050	1100	1150	1200
200	241	280	253	257	283	270	315	281	285	292	299	304	309	317	322	327	348	356	360	366	371
250	246	253	259	265	273	279	283	290	297	304	309	314	336	343	350	356	360	369	374	381	387
300	253	259	265	273	281	285	292	299	306	332	334	343	348	356	360	369	374	381	387	394	402
350	259	265	273	281	288	292	301	309	332	336	345	352	358	366	374	381	387	394	402	422	431
400	265	273	281	288	297	304	325	332	341	348	356	363	371	378	387	392	415	422	431	438	446
450	273	281	288	297	304	327	334	343	350	358	366	374	381	389	412	420	427	436	443	452	460
500	279	285	292	304	327	334	343	350	360	369	376	385	408	418	425	434	440	448	460	466	490
550	283	292	301	309	334	343	352	360	369	378	387	410	420	427	436	446	454	462	487	495	506
600	290	299	309	332	343	350	360	369	378	387	412	422	431	440	448	460	482	492	500	511	562
650	297	306	317	341	350	360	369	378	389	412	422	434	440	452	462	485	495	506	513	524	533
700	304	311	336	348	358	369	378	387	412	422	434	443	454	462	487	498	508	517	529	552	562

OPTIONS

Options à préciser à la commande pour une livraison montée.

Pour le boîtier CFTH (compatible CU2)		
Code de l'option	Descriptif	Prix
CU2CFTHFCU	1 Contact fin de course Unipolaire	21,38
CU2CFTHDFCU	Contacts début/fin de course Unipolaire	45,00
CU2CFTHDFCB	2 contacts début/fin de course Bipolaire	70,87

PRIX



CU2 + UNIQ
BOITIER TELECOMMANDE
 +
DEBUT / FIN DE COURSE



BOITIER UNIQ

Ln→ Hn ↓	CU2 avec boîtier UNIQ - (Télécommandable 24/48V)							
	850	900	950	1000	1050	1100	1150	1200
200	490	495	500	524	529	533	539	547
250	515	524	529	537	542	547	555	559
300	529	533	542	547	555	562	568	575
350	539	547	555	559	568	575	599	603
400	552	559	566	589	596	603	612	619
450	562	585	593	601	610	617	625	633
500	591	599	606	615	621	633	641	663
550	601	612	619	627	637	661	668	679
600	615	621	633	656	666	673	685	692
650	625	635	659	668	679	687	696	707
700	637	661	671	681	692	703	728	736
750	663	673	685	694	705	731	740	751
800	677	687	696	723	733	744	754	767

EXISTE JUSQU'A 1500x1000 NOUS CONSULTER

OPTIONS

Options à préciser à la commande pour une livraison montée.

Pour le boîtier UNIQ (compatible CULT et CU2)		
Code de l'option	Descriptif	Prix
UNIQME	Moteur électrique de réarmement	253,88

ACCESSOIRES, KITS BOITIERS DE COMMANDE

Les articles et kits suivants sont des accessoires et pièces de rechange.

Ils permettent de faire évoluer ou réparer les systèmes de commandes sur des clapets existants. Ils sont emballés et livrés séparément des clapets.

Pour le boîtier CFTH (compatible CU2)		
CFTHFUS72		
CFTH	Contacts/bobines	
Code	Descriptif	Prix
CFTH	Mécanisme autocommandé + fin de course unipolaire (sans fusible)	124,86
CFTHFUS72	Fusible 72°C	13,50
CFTHCONTACT	1 Contact début ou fin de course Uni ou Bi polaire	45,00

Pour le boîtier MFUS (compatible CULT)		
MFUS MFUSFUS72 MFUSDFCU		
Code	Descriptif	Prix
MFUS	Mécanisme autocommandé + fusible 72°C	57,30
MFUSFUS72	Fusible 72°C	14,00
MFUSDFCU	Contacts début/fin de course Unipolaire	53,00

Pour le boîtier UNIQ (compatible CULT et CU2)		
UNIQ UNIQME UNIQFUS72		
Code	Descriptif	Prix
UNIQ	Mécanisme télécommandé +D/F course bipolaire +Emission/Rupture 24/48V +Fusible 72°C	370,92
UNIQME	Moteur électrique de réarmement	253,88
UNIQFUSIBLE	Fusible 72°C	51,74

GAMME: KAMOUFFLAGE SANS GRILLE D'HABILLAGE

VOLETS DESENFUMAGE 1H

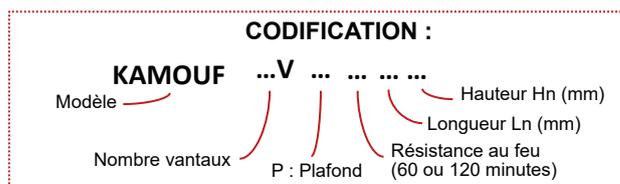
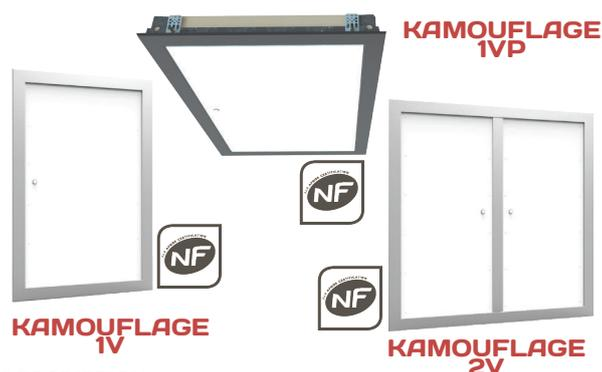

CONFORMITÉ :
 Développé conformément à EN 12101-8.
 Testé selon la norme EN 1366-10

FONCTIONNEMENT :
 A énergie intrinsèque.
 Télécommandé (24V ou 48V) :

- par émission pour volet collectif / unitaire ou collecteur
- par rupture pour volet unitaire ou collecteur du courant vers la bobine.

Réarmable après déclenchement à froid.
 Commande manuelle intégrée.
 Endurance : 300 cycles.
 Classe de protection : IP42

DESCRIPTION
 Le volet de désenfumage télécommandé **Kamouflage** sans grille de protection, à portillon, se distingue par sa finition esthétique, son étanchéité à l'air et son isolation thermique et acoustique supérieure. Sa face extérieure est constituée d'une plaque de plâtre qui permet d'appliquer une finition décorative en harmonie avec la paroi adjacente. Le volet Kamouflage est disponible en version 1 ou 2 vantaux (1V/2V), et disposent d'une résistance au feu de 60 ou 120 minutes.

EXEMPLES

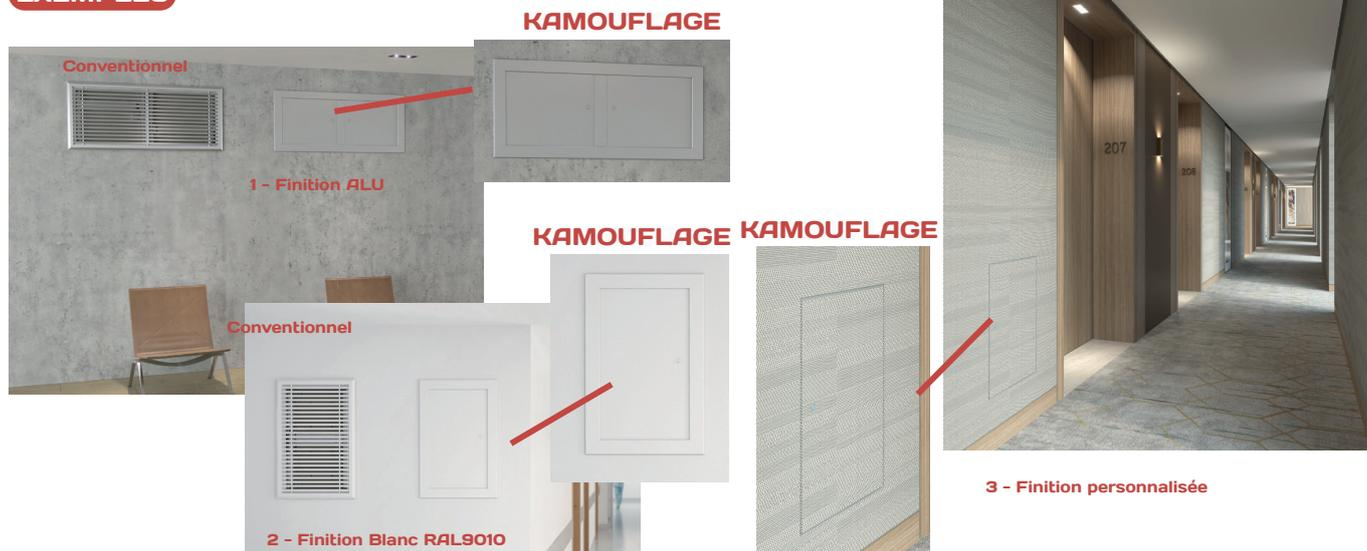

1 – Finition ALU :
 Cadre en aluminium anodisé et vantail recouvert d'une plaque de finition en aluminium anodisé (ND sur modèle plafond).

2 – Finition Blanc :
 Cadre peint en blanc et vantail recouvert d'une plaque de finition métallique blanche (RAL9010 mat).

3 – Finition Personnalisée :
 La plaque de plâtre remplace la grille de façade et permet d'appliquer une finition décorative en harmonie avec la paroi adjacente.

3 – Finition PRIM :
 Cadre avec finition primaire pour peinture ou epoxy sur site. Placo brut.

DIMENSIONS

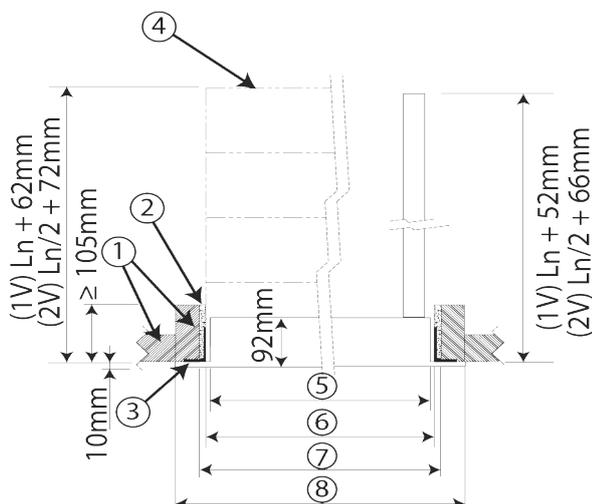

1. Matériau réfractaire
2. Scellement si précadre
3. Précadre EASY-KAP ou KAP en fonction du modèle (option)
4. Anti-chute EASY-KGC en fonction du modèle (option)
5. Dimensions nominales du volet Ln x Hn
6. Cotes d'encastrement sans précadre (Ln+10) x (Hn+10) mm
7. Cotes d'encastrement avec précadre (Ln+20) x (Hn+20) mm
8. Dimensions extérieurs du volet (Ln+54+ x (Hn+54) mm

GAMME: KAMOUFFLAGE SANS GRILLE D'HABILLAGE

PRIX KAMOUFFLAGE - VERTICAL - 1 VANTAIL ET OPTIONS

Code :
KAMOUF1V120 Ln Hn



2h
1 vantail
Tertiaire
Vertical

INCLUS EN STANDARD :

Contacts début et fin de course unipolaire, Bobine à émission en 24V ou 48V.

A PRECISER

KAMOUFFLAGE 1 vantail 2h									
Ln→ Hn↓	300	350	400	450	500	550	600	650	700
385	515	526	533	544	552	562	573	581	603
415	522	531	539	550	559	570	581	603	615
445	526	537	547	557	568	577	601	612	621
475	529	542	552	562	573	583	610	619	629
505	533	547	557	568	581	603	617	627	641
535	539	552	562	575	601	612	625	635	647
565	544	557	568	581	606	619	633	645	656
595	550	562	575	601	615	627	641	652	666
625	552	568	581	606	619	635	647	661	673
655	557	570	585	615	627	641	656	668	681
685	562	575	603	619	635	647	663	677	692
715	568	583	612	625	641	656	671	685	712
745	573	589	617	633	647	663	679	694	723
775	577	610	621	637	652	668	687	715	731
805	583	615	627	643	661	677	694	723	740
835	589	619	633	650	666	685	715	731	749
865	610	625	641	656	673	692	723	740	756
895	615	629	645	663	681	712	731	749	767
925	619	635	650	668	687	720	738	756	774
955	625	641	659	677	694	725	747	764	782
985	629	645	663	681	715	733	754	772	793
1015	635	652	668	689	720	740	762	780	814
1045	641	659	677	700	728	749	770	791	824
1075	645	663	696	723	736	754	777	798	831

(Existe en 1H nous consulter)

PRIX KAMOUFFLAGE - VERTICAL - 2 VANTAUX ET OPTIONS

Code :
KAMOUF2V120 Ln Hn



2h
2 vantaux
Tertiaire
Vertical

INCLUS EN STANDARD :

Contacts début et fin de course unipolaire, Bobine à émission en 24V ou 48V.

A PRECISER

KAMOUFFLAGE 2 vantaux 2h																
Ln→ Hn↓	350	400	450	500	550	600	650	700	750	800	850	900	950	1000	1050	1100
385	610	619	629	641	647	659	668	679	689	696	707	718	728	728	736	762
415	615	625	635	645	656	666	677	687	696	707	718	728	754	754	762	772
445	621	633	643	652	663	677	687	696	707	718	728	754	764	764	774	784
475	627	637	650	661	671	685	694	705	718	740	754	764	777	777	787	814
505	633	645	656	668	679	692	703	715	740	751	764	777	787	787	814	826
535	637	650	663	673	687	700	712	725	751	762	774	787	814	814	826	837
565	643	656	668	681	694	707	720	747	758	772	784	814	824	824	837	849
595	650	663	677	689	703	715	744	756	770	782	810	824	837	837	849	877
625	656	668	681	696	710	723	751	764	780	806	822	834	849	849	875	891
655	661	673	689	705	718	747	758	774	802	816	831	844	873	873	888	902
685	666	681	696	710	738	754	770	784	814	826	842	870	886	886	902	930
715	671	687	703	718	747	762	777	806	822	837	868	881	896	896	928	943
745	679	694	710	725	754	770	787	816	831	847	877	893	921	921	937	956
775	685	700	715	747	762	780	808	826	842	870	888	904	935	935	951	965
805	689	705	723	754	770	787	818	834	866	881	899	930	945	945	963	995
835	696	712	728	758	777	808	826	844	875	891	921	939	958	958	989	1007
865	703	718	749	767	784	816	834	866	884	902	935	951	983	983	1003	1018
895	707	725	756	774	806	824	844	875	893	928	945	963	995	995	1012	1047
925	715	731	764	782	814	834	866	886	904	935	956	987	1007	1007	1039	1059
955	720	754	770	787	822	842	875	893	928	945	965	999	1018	1018	1051	1102
985	740	758	777	810	828	849	884	904	937	956	989	1009	1043	1043	1065	1116
1015	747	767	784	816	837	870	891	926	945	965	999	1021	1056	1056	1077	1111
1045	754	772	806	824	844	881	902	935	956	992	1012	1047	1067	1067	1102	1124
1075	758	793	814	831	852	888	909	945	965	999	1023	1056	1080	1080	1113	1137
1105	780	800	818	840	873	896	932	953	989	1009	1047	1069	1102	1102	1127	1162

(Existe en 1H nous consulter)

GAMME: KAMOUFLAGE SANS GRILLE D'HABILLAGE

KAMOUFLAGE - VERTICAL - 2 VANTAUX ET OPTIONS (SUITE)

OPTIONS

Code :
KAMOUF 2V Ln Hn
ALU ou BLANC



**OPTIONS A SPECIFIER
A LA COMMANDE**

Contacts début et fin
de course unipolaire,
Bobine à émission en
24V ou 48V.

		Option RAL9010 ou ALU																
Ln→ Hn↓		300	350	400	450	500	550	600	650	700	750	800	850	900	950	1000	1050	1100
385		30	30	30	32	34	38	40	42	42	45	48	50	52	56	56	56	58
415		30	30	32	34	38	40	42	42	45	48	50	52	56	58	58	60	63
445		30	30	32	34	38	40	42	45	48	50	52	56	58	60	60	63	65
475		32	32	34	38	40	42	45	48	50	52	56	58	60	63	63	67	72
505		32	32	34	38	40	45	48	50	52	56	58	60	65	67	67	72	74
535		32	32	34	40	42	45	48	52	56	58	60	65	67	72	72	74	76
565		34	34	38	40	45	48	50	52	58	60	63	67	72	74	74	78	81
595		34	34	38	42	45	48	52	56	60	63	65	72	74	78	78	81	84
625		34	34	40	42	48	50	56	58	63	65	67	74	76	81	81	84	89
655		38	38	40	45	48	52	56	60	63	67	72	76	81	84	84	89	92
685		38	38	42	45	50	52	58	63	65	72	76	78	84	86	86	92	97
715		38	38	42	48	50	56	60	63	67	74	78	81	86	92	92	94	100
745		40	40	42	48	52	58	60	65	72	76	81	84	89	94	94	100	104
775		40	40	45	50	52	58	63	67	74	78	84	86	92	97	97	102	107
805		40	40	45	50	56	60	65	72	76	81	86	92	97	100	100	104	109
835		42	42	48	52	58	63	67	74	78	84	89	94	100	104	104	109	116
865		42	42	48	52	58	63	67	74	81	86	92	97	102	107	107	111	118
895		42	42	48	56	60	65	72	76	81	89	94	100	104	109	109	116	123
925		45	45	50	56	60	67	74	78	84	92	97	102	107	116	116	120	125
955		45	45	50	58	63	67	76	81	86	94	100	104	111	118	118	123	130
985		45	45	52	58	63	72	76	84	89	94	102	107	116	120	120	127	133
1015		48	48	52	60	65	74	78	84	92	97	104	109	118	123	123	130	135
1045		48	48	52	60	67	74	81	86	94	100	107	116	120	127	127	133	141
1075		48	48	56	63	67	76	81	89	97	102	109	118	123	130	130	138	144
1105		52	52	56	63	72	76	84	92	100	104	111	120	127	133	133	141	149

PRIX ACCESSOIRES KAMOUFLAGES VERTICAUX 1V / 2V

Code: EASY-KGC : 1V ou 2V
Pré-cadre et grille anti-chute

KAMOUFLAGE 1V Compatible
Code : KAMOUF 1V Ln Hn KGC et

KAMOUFLAGE 2V
Code : KAMOUF 2V Ln Hn KGC



A utiliser pour les
Kamouflage positionnées
en partie basse (amenée
d'air) où il y a un risque
de chute

		Accessoire EASY-KGC Compatible avec versions KAMOUFLAGE 1V et 2V																
Ln→ Hn↓		300	350	400	450	500	550	600	650	700	750	800	850	900	950	1000	1050	1100
385		94	97	97	100	100	100	109	109	111	111	111	116	116	116	127	130	130
415		94	97	97	100	100	109	109	109	111	111	111	116	127	127	127	130	130
445		94	97	100	100	109	109	109	111	111	111	111	127	127	130	127	130	130
475		97	97	100	100	109	109	111	111	125	127	127	127	130	127	149	149	149
505		97	97	100	109	109	109	111	125	125	127	127	130	149	130	149	149	149
535		97	100	107	109	109	111	111	125	127	127	127	146	149	146	149	151	151
565		97	100	109	109	109	111	125	127	127	127	146	149	149	149	149	167	167
595		100	100	109	109	111	125	125	127	127	146	149	149	149	149	167	167	167
625		100	100	109	111	111	125	127	127	146	146	149	149	167	149	167	169	169
655		100	100	109	111	125	125	127	146	146	149	149	167	167	167	169	185	185
685		100	109	111	125	125	127	127	146	146	149	167	167	167	167	185	187	187
715		109	109	111	125	127	127	146	149	149	167	167	185	185	185	187	187	187
745		109	109	111	125	127	127	146	149	149	167	167	185	185	185	187	200	200
775		109	111	125	127	127	146	146	149	167	167	185	185	187	185	187	200	200
805		109	111	125	127	127	146	149	164	167	167	185	185	187	185	200	202	202
835		111	111	127	127	146	146	149	167	167	185	185	187	200	187	200	202	202
865		111	111	127	127	146	149	167	167	167	185	187	200	200	200	202	223	223
895		111	125	127	146	149	149	167	167	185	185	187	200	202	200	223	227	227
925		125	127	127	146	149	167	167	167	185	187	200	200	223	200	223	227	227
955		127	127	130	149	149	167	167	185	185	187	200	202	223	202	227	246	246
985		127	127	146	149	149	167	167	185	187	200	200	223	223	223	246	246	246
1015		127	146	149	149	167	167	185	187	187	200	202	223	227	223	246	250	250
1045		127	149	149	149	167	167	185	187	200	202	223	227	246	227	250	270	270
1075		146	149	149	149	167	169	187	187	200	202	223	227	246	227	250	270	270
1105		-	149	149	160	169	185	187	200	202	223	227	246	250	246	270	273	273

PRIX ACCESSOIRES KAMOUFLAGES VERTICAUX 1V / 2V (SUITE)

EASY-KAP
Pré-cadre seul



" A SAVOIR "
Le pré cadre permet de visser le volet en face avant pour mieux plaquer au mur

Compatible

KAMOUFLAGE 1V
Code : KAMOUF Ln Hn KAP

et

KAMOUFLAGE 2V
Code : KAMOUF Ln Hn KAP

LARGEUR

HAUTEUR

Accessoire EASY-KAP Compatible avec versions KAMOUFLAGE 1V et 2V																	
Ln→ Hn↓	300	350	400	450	500	550	600	650	700	750	800	850	900	950	1000	1050	1100
385	45	45	45	48	48	48	48	48	52	52	52	52	56	56	56	56	63
415	45	45	45	48	48	48	48	52	52	52	52	56	56	60	60	60	63
445	45	45	48	48	48	48	52	52	52	52	52	56	60	60	60	63	63
475	45	48	48	48	48	48	52	52	52	52	60	60	60	60	60	63	72
505	45	48	48	48	48	52	52	52	52	60	60	60	60	63	63	72	72
535	47	48	48	48	52	52	52	52	52	60	60	60	63	72	72	72	72
565	47	48	48	48	52	52	52	52	60	60	60	60	72	72	72	72	72
595	47	48	48	52	52	52	52	60	60	60	60	72	72	72	72	72	78
625	47	48	48	52	52	52	52	60	60	60	72	72	72	72	72	78	78
655	47	48	48	52	52	52	60	60	60	67	72	72	72	78	78	78	81
685	47	48	52	52	52	60	60	60	60	72	72	72	78	78	78	81	89
715	47	52	52	52	52	60	60	60	72	72	72	78	78	78	78	89	89
745	52	52	52	52	52	60	60	60	72	72	72	78	78	89	89	89	89
775	52	52	52	52	60	60	60	72	72	72	78	78	89	89	89	89	89
805	52	52	52	56	60	60	60	72	72	78	78	78	89	89	89	89	97
835	52	52	52	56	60	60	72	72	72	78	78	89	89	89	89	94	97
865	52	52	56	60	60	60	72	72	78	78	78	89	89	94	94	97	97
895	52	56	60	60	60	72	72	72	78	78	89	89	89	97	97	97	107
925	55	60	60	60	60	72	72	78	78	78	89	89	94	97	97	107	107
955	60	60	60	60	63	72	72	78	78	89	89	89	97	97	107	107	107
985	60	60	60	63	72	72	72	78	81	89	89	94	97	107	107	107	118
1015	60	60	60	72	72	72	78	78	89	89	89	97	97	107	107	107	118
1045	60	60	72	72	72	72	78	81	89	89	97	97	107	107	107	118	118
1075	60	72	72	72	72	72	78	81	89	89	97	97	107	107	107	118	118
1105	0	72	72	72	72	78	81	89	89	97	97	107	107	118	118	118	127

GAMME: KAMOUFLAGE SANS GRILLE D'HABILLAGE

KAMOUFLAGE - PLAFOND - 1 VANTAIL ET OPTIONS

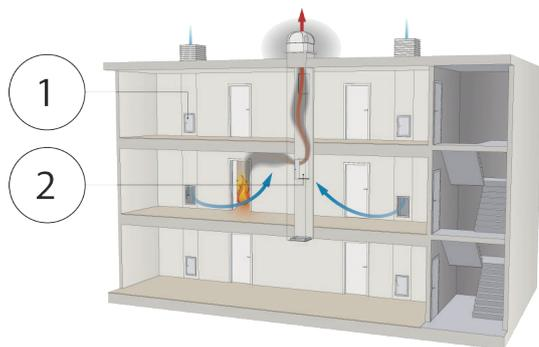

- 1- Les volets de désenfumage sont installés dans (ou connectés à) la paroi d'un conduit de désenfumage et sont fermés en position d'attente.
- 2- L'ordre d'ouverture est donné par la centrale incendie, qui envoie un signal au mécanisme du volet. Le volet bas apporte l'air frais dans l'espace à désenfumer et la fumée est évacuée par le volet haut.

Code : KAMOUF1VP120 Ln Hn



2h
1 vantail
Tertiaire
Plafond

INCLUS EN STANDARD :

Contacts début et fin de course unipolaire,
Bobine à émission en 24V ou 48V.

KAMOUFLAGE 1 vantail 2h								
Ln→ Hn↓	350	400	450	500	550	600	650	700
385	728	744	756	770	784	798	814	-
415	736	751	767	780	796	810	844	-
445	744	758	774	791	806	842	858	873
475	751	770	784	800	816	852	868	886
505	758	777	793	810	847	866	881	899
535	767	784	802	840	858	875	893	912
565	774	793	810	849	868	886	906	926
595	782	800	842	860	877	899	917	937
625	791	810	849	870	891	909	930	951
655	798	818	860	881	902	921	943	963
685	806	847	868	891	912	932	953	977
715	814	854	877	899	921	943	965	1007
745	822	862	886	909	932	956	979	1021
775	852	873	896	919	943	965	1009	1033
805	860	881	904	930	953	979	1023	-
835	868	888	914	939	963	1009	1035	-
865	875	899	921	948	974	1021	1047	-
895	884	906	932	958	1005	1033	1059	-
925	891	917	943	969	1016	1043	-	-
955	902	926	951	979	1028	1054	-	-
985	909	932	961	1009	1039	1067	-	-
1015	917	943	972	1018	1049	1077	-	-
1045	926	951	989	1028	1059	1090	-	-
1075	932	981	1021	1039	1069	-	-	-

OPTION BLANC RAL 9010 NOUS CONSULTER

PRIX ACCESSOIRES

Code : KAMOUF 1V P Ln Hn KAP



KAP : Pré-cadre
Compatible
KAMOUFLAGE 1VP
MONTAGE PLAFOND
OBLIGATOIRE

Accessoire KAP Compatible avec KAMOUFLAGE 1VP								
Ln→ Hn↓	350	400	450	500	550	600	650	700
385	45	45	48	48	48	48	48	-
415	45	45	48	48	48	48	52	-
445	45	48	48	48	48	52	52	52
475	48	48	48	48	48	52	52	52
505	48	48	48	48	52	52	52	52
535	48	48	48	52	52	52	52	52
565	48	48	48	52	52	52	52	60
595	48	48	52	52	52	52	60	60
625	48	48	52	52	52	52	60	60
655	48	48	52	52	52	60	60	60
685	48	52	52	52	60	60	60	60
715	52	52	52	52	60	60	60	72

Accessoire KAP (suite) Compatible avec KAMOUFLAGE 1VP								
Ln→ Hn↓	350	400	450	500	550	600	650	700
745	52	52	52	52	60	60	60	72
775	52	52	52	60	60	60	72	72
805	52	52	56	60	60	60	72	-
835	52	52	56	60	60	72	72	-
865	52	56	60	60	60	72	72	-
895	56	60	60	60	72	72	72	-
925	60	60	60	60	72	72	-	-
955	60	60	60	63	72	72	-	-
985	60	60	63	72	72	72	-	-
1015	60	60	72	72	72	78	-	-
1045	60	72	72	72	72	78	-	-
1075	72	72	72	72	72	-	-	-

KAMOULAGE - HABITAT - 1 VANTAIL ET OPTIONS



Volet de désenfumage à portillon esthétique destiné au désenfumage des logements d'habitation 3ème B ou 4ème famille (surface libre 20 dm², contrôle de ligne pour tableau de désenfumage intégré).
Esthétique moderne : soit produit fini aspect laqué blanc ou aluminium, soit volet à habiller, peindre ou tapisser selon votre choix.
Isolation thermique et acoustique.
Equippée d'une bobine à émission en 24V.



KAMOULAGE H 1V 60 : vertical, 1 vantail		
Code	Désignation	Prix
KAMOUFH1V60380595	Volet habitat 1V 60 380x595 VD24 : 1h, émission 24V, CDL	447,66
KAMOUFH1V380595KAP	Accessoire EASY-KAP 380x595 : Précadre	47,25
KAMOUFH1V380595KGC	Accessoire EASY-KGC 380x595 : Précadre + grille antichute	98,99
KAMOUFH1V60380630	Volet habitat 1V 60 380x630 VD24 : 1h, émission 24V, CDL	453,29
KAMOUFH1V380630KAP	Accessoire EASY-KAP 380x630 : Précadre	47,25
KAMOUFH1V380630KGC	Accessoire EASY-KGC 380x630 : Précadre + grille antichute	98,99

KAMOULAGE H 2V 60 : vertical, 2 vantaux		
Code	Désignation	Prix
KAMOUFH2V60480535	Volet habitat 2V 60 480x535 VD24 : 1h, émission 24V, CDL	538,77
KAMOUFH2V480535KAP	Accessoire EASY-KAP 480x535 : Précadre	49,50
KAMOUFH2V480535KGC	Accessoire EASY-KGC 480x535 : Précadre + grille antichute	103,48
KAMOUFH2V60540475	Volet habitat 2V 60 540x475 VD24 : 1h, émission 24V, CDL	551,14
KAMOUFH2V540475KAP	Accessoire EASY-KAP 540x475 : Précadre	49,50
KAMOUFH2V540475KGC	Accessoire EASY-KGC 540x475 : Précadre + grille antichute	103,48

1h
1 vantail
Habitat
Plafond



KAMOULAGE H 1V P 60 : plafond, 1 vantail		
Code	Désignation	Prix
KAMOUFH1VP60430530	Volet habitat 1V 60 P 430x530 VD24 : plafond, 1h, émission 24V, CDL	660,25
KAMOUFH1VP430530KA	Accessoire KAP 430x530 : Précadre	47,25

Options KAMOULAGE H (à préciser à la commande)		
Code	Désignation	Prix
KAMOUFPRIM	Option Primaire d'accroche sur cadre	gratuit
KAMOUFH9010	Option Finition blanc RAL9010	41,63
KAMOUFHALU	Option Finition alu (sauf pour plafond)	41,63

Primaire d'accroche
sur cadre
Ou Finition Alu
Ou Blanc RAL9010



GACC



Grille antichute

KAMOULAGE H : autre accessoire		
Code	Désignation	Prix
KAMOUFHGACC1V40050	GACC 1V 400x500 : Grille anti-chute pour conduit 400x500	45,00

GAMME: VU120

VOLETS COUPE-FEU



VU120

CODIFICATION :
VU120 MANF ...

Modèle ——— " " : manuel
 " ME " : motorisé

Longueur Ln : 200 à 1200 mm ——— Boîtier de commande

Hauteur Hn : 100 à 1000 mm

DESCRIPTION :

Le volet de désenfumage rectangulaire VU120 se distingue par son étanchéité à l'air supérieure et sa section nette optimale et perte de charge minimale.
 Les volets de désenfumage sont destinés au désenfumage des circulations horizontales ou d'un autre espace d'un bâtiment.
 Ils s'ouvrent localement pour évacuer les fumées en cas d'incendie et maintiennent le degré coupe-feu en position d'attente (fermée).

CONFORMITÉ :

- Développé selon la norme EN 1366-10
- Testé conformément à EN 12101-8

COMPOSANTS

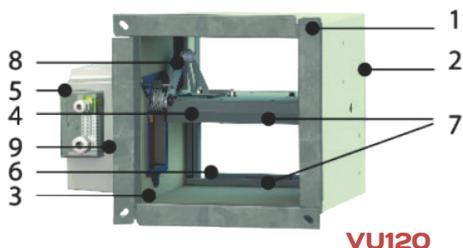

VU120

1. Bride de raccordement PG30 du côté mécanisme
2. Finition simple plane (PS) côté conduit
3. Tunnel en panneaux réfractaires
4. Lame mobile
5. Mécanisme de commande
6. Étanchéité en caoutchouc et buté d'arrêt de la lame mobile
7. Joint intumescent
8. Transmission à blocage ouvert/fermé
9. Marquage du produit

BOITIER AUTOCOMMANDE MANF

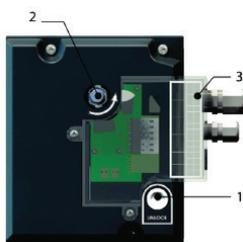

MANF

MANF compatible VU120

Modèle MANF auto-commandé à réarmement manuel, fusible 72°C intégré.

Un contact de position début de course et fin de course (FDCU) est inclus par défaut.

1. Bouton de déclenchement
2. Manette de réarmement
3. Entrée des câbles

DIMENSIONS

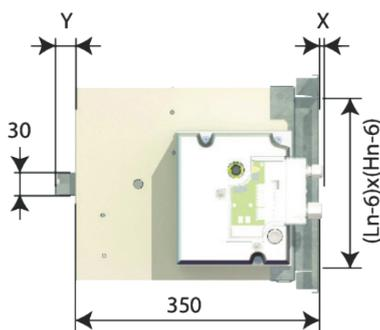

Dépassement lame :
 X= du côté du mécanisme
 Y= du côté mur

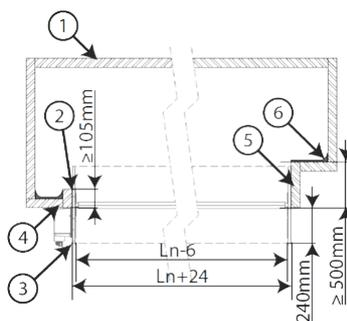

1. Paroi conduit
2. Scellement
3. Bride PG30
4. Montage sans trainasse
5. Montage en trainasse
6. Polochonnage

		Dépassement de lame															
Hn (mm) →	200	250	300	350	400	450	500	550	600	650	700	750	800	850	900	950	1000
X	-	-	-	-	-	-	-	9	34	59	84	109	134	159	184	209	234
Y	4	29	54	79	104	129	154	179	204	229	254	279	304	329	354	379	404

Pour Hn < 300 mm	
P	115
Q	190
Z	180

Pour Hn ≥ 300 mm	
P	115
Q	190
Z	180

PRIX

VU120



Code : VU120 Ln Hn + OPTIONS

Ln→ Hn↓	Réarmement manuel (inclus : bobine à émission 24V, contacts début et fin de course)																				
	200	250	300	350	400	450	500	550	600	650	700	750	800	850	900	950	1000	1050	1100	1150	1200
200	427	434	438	446	452	456	462	469	475	480	485	492	498	503	508	515	537	542	547	555	559
250	434	440	446	454	460	464	471	478	485	490	495	503	524	531	537	542	550	555	562	568	573
300	440	446	454	460	466	475	480	487	492	500	522	529	537	542	550	555	562	568	575	583	589
350	446	454	462	466	475	482	490	495	517	526	531	539	547	555	559	568	575	581	589	612	619
400	454	462	466	475	482	490	513	522	529	537	542	550	557	566	573	581	603	612	617	625	633
450	460	466	475	482	490	513	522	529	537	544	552	559	570	577	601	610	617	625	633	641	647
500	464	475	482	490	513	522	531	539	547	555	562	573	596	603	612	619	629	637	645	652	677
550	471	480	490	498	522	531	539	547	557	566	573	599	606	617	625	633	643	650	673	685	692
600	478	487	495	522	529	539	547	557	566	575	599	610	617	627	637	645	671	679	689	696	707
650	485	492	503	529	537	547	557	566	575	601	610	619	629	637	647	673	685	692	703	712	720
700	490	500	526	537	544	555	566	575	601	612	619	629	641	650	677	687	694	705	715	740	751
750	498	508	533	544	555	566	575	599	610	619	629	641	666	677	687	696	707	718	744	754	764
800	503	529	539	550	562	573	599	610	619	629	641	668	679	689	700	710	736	749	758	770	780
850	508	537	547	557	570	581	606	619	629	641	650	679	689	700	712	738	749	762	772	782	-
900	515	542	555	566	577	603	617	627	641	650	677	689	700	712	738	751	762	774	784	-	-
950	522	550	559	573	585	612	625	637	647	677	687	700	712	738	751	764	774	787	-	-	-
1000	544	555	568	581	610	621	633	645	673	687	696	710	738	751	764	774	787	-	-	-	-

PRIX ACCESSOIRES

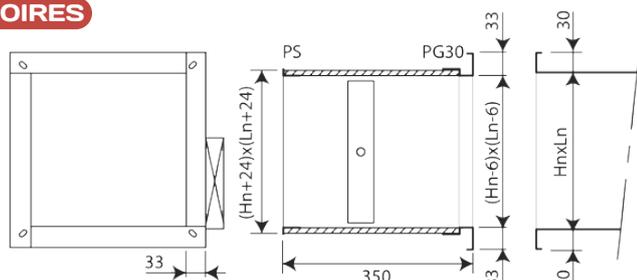

Code : VU120PG30 Ln Hn

VU120PG30

Raccordement sur gaines pourvues de brides de 30 mm (soit par système à glissière, soit par boulons). Trouis elliptiques de Ø 8,5 x 16 mm.

Ln→ Hn↓	Accessoire : cadre supplémentaire VU120PG30																				
	200	250	300	350	400	450	500	550	600	650	700	750	800	850	900	950	1000	1050	1100	1150	1200
200	27	27	29	29	33	33	33	35	35	38	38	38	41	41	41	44	44	47	47	47	50
250	27	29	29	33	33	33	35	35	38	38	38	41	41	44	44	44	47	47	50	50	50
300	29	29	33	33	33	35	35	38	38	41	41	41	44	44	47	47	50	50	50	52	52
350	29	33	33	35	35	35	38	38	41	41	44	44	44	47	47	50	50	52	52	55	55
400	33	33	33	35	35	38	38	41	41	44	44	47	47	50	50	50	52	52	55	55	58
450	33	33	35	35	38	38	41	41	44	44	47	47	50	50	52	52	55	55	55	58	58
500	33	35	35	38	38	41	41	44	44	47	47	50	50	52	52	55	55	58	58	61	61
550	35	35	38	38	41	41	44	44	47	47	50	50	52	52	55	55	58	58	61	61	63
600	35	38	38	41	41	44	44	47	47	50	50	52	52	55	55	58	61	61	63	63	65
650	38	38	41	41	44	44	47	47	50	50	52	52	55	58	58	61	61	63	63	65	65
700	38	38	41	44	44	47	47	50	50	52	52	55	58	58	61	61	63	63	65	71	71
750	38	41	41	44	47	47	50	50	52	52	55	58	58	61	61	63	65	65	71	71	73
800	41	41	44	44	47	50	50	52	52	55	58	58	61	61	63	65	65	71	71	73	75
850	41	44	44	47	50	50	52	52	55	58	58	61	61	63	65	65	71	71	73	75	-
900	41	44	47	47	50	52	52	55	55	58	61	61	63	65	65	71	71	73	75	-	-
950	44	44	47	50	50	52	55	55	58	61	61	63	65	65	71	73	73	75	-	-	-
1000	44	47	50	50	52	55	55	58	61	61	63	65	65	71	71	73	75	-	-	-	-

OPTIONS

Options à préciser à la commande pour une livraison montée.



Réarmement motorisé		
Code de l'option	Descriptif	Prix
VU120MEMANF	Moteur de réarmement 24/48V	440,91



Bobines et contacts		
Code de l'option	Descriptif	Prix
VU120MANFVM	Bobines à rupture (remplacement)	0,00
VU120MANFFDCB	Contacts bipolaires	63,00

GAMME: ACCESSOIRES FEU

COLLIER MG2 : 2H

MG2

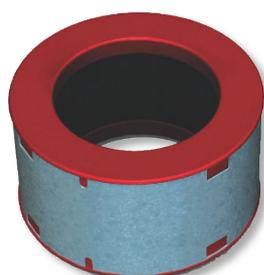

CODIFICATION : MG2 ...
Diamètre (mm)

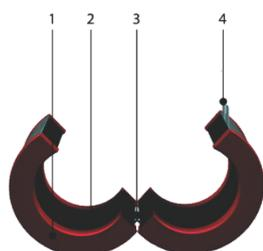

1. Collerette
2. Bandes intumescentes
3. Tunnel en acier
4. Fermeture

DESCRIPTION

Les colliers coupe-feu MG2 pour tuyaux PVC, PE et ABS, peuvent être utilisés dans de nombreuses traversées pour passer des câbles ou tuyaux plastiques, que ce soit lors de l'installation de réseaux ou lors de travaux de rénovation.

APPLICATIONS

Convient pour toute application en traversée de mur de câbles et tuyaux plastiques.
Peut être utilisé aussi bien dans du neuf que dans de la rénovation.

Code	Résistance au feu	Dimensions (mm)	Prix
	Tenue au feu	Diamètre Ø	
MG240	2h	40	54,60
MG250	2h	50	54,60
MG256	2h	56	57,75
MG263	2h	63	60,90
MG275	2h	75	67,20
MG280	2h	80	91,35
MG290	2h	90	100,80
MG2100	2h	100	108,15
MG2110	2h	110	117,60
MG2125	2h	125	192,15
MG2160	2h	160	239,40

COLLIER MG2-A / MG2-A XL : 2H



MG2-A

MG2-A XL

CODIFICATION : MG2A ...
" " : Ø 32 à 160
" XL" : Ø 200 à 400
Diamètre

DESCRIPTION

Le manchon coupe-feu MG2-A est posé en applique sur une paroi ou une dalle autour d'un tuyau en plastique (PVC, HDPE, ABS) de large diamètre (jusqu'à 400 mm) et empêche la propagation du feu jusqu'à 120 minutes.

Ces manchons de grande taille disposent d'un tunnel en acier inoxydable et d'un système de fermeture pratique qui simplifie son installation.

Tarification MG2-A

Code	Ø Dn (mm)	D1 (mm)	L (mm)	Prix
MG2A32	32	48	40	40,50
MG2A40	40	50	40	40,50
MG2A50	50	68	40	40,50
MG2A56	56	74	40	43,87
MG2A63	63	80	40	43,87
MG2A75	75	93	40	50,62
MG2A80	80	110	40	76,50
MG2A90	90	125	40	83,25
MG2A100	100	135	40	86,62
MG2A110	110	140	40	90,00
MG2A125	125	173	40	115,86
MG2A140	140	187	40	125,98
MG2A160	160	206	40	130,48

Tarification MG2-A XL

Code	Ø Dn (mm)	D1 (mm)	L (mm)	Prix
MG2AXL200	200	271	103	472,40
MG2AXL250	250	321	103	605,13
MG2AXL315	315	396	155	1210,00
MG2AXL355	355	436	155	1342,98
MG2AXL400	400	481	155	1411,59

ACCESSOIRES FRIGORIFIQUES

CUIVRE FRIGORIFIQUE



CU
p.455



CUISOLM1
p.455



CUISOLM1 BI-TUBE
p.455

ACCESSOIRES POUR RESEAX CUIVRE



MFR
p.456



MF
p.456



TE
p.456



C45
p.456



TE REDUIT
p.456



C90
p.456



ECROU-RD
p.457



RD F-M
p.457



BOUCHON
p.457



ECROU
p.457



RD M-M
p.457



MAMF
p.457



MAMM
p.457

OUTILS & ACCESSOIRES POUR LE FACONNAGE DES RESEAX FRIGORIFIQUES



TUBE COUDE
p.457



DEMONTVALV
p.458



TOURNEVISVALVE
p.458



VANNEPRES
p.458



PERCETUBE
p.458



EXTRACTEUR
p.458



SCHRADER
p.458



VALVEREMPL
p.458



COUPETUBE BLEU
p.459



COUPETUBE1
p.459



COUPETUBE2
p.459



COUPETUBE3
p.459



COUPETUBE CLIC
p.459



MALETTE OUTILS
p.459



EBAVUREUR
p.459



EBAVUREUR P
p.459



CINTREUSE
p.460



CINTREUSE HYDRAU
p.460



CINTREUSE MANUEL
p.460



RESSORT CINT
p.460



KIT CINTRAGE
p.460



DUDGEON ELECTRIQUE
p.461



DUDGEONNIERE1
p.461



DUDGEONNIERE3
p.461



DUDGEONNIERS
p.461



CLEF DYNAMO
p.461



EVASEUR
p.461

MATÉRIEL DE SOUDURE



KIT CHARIOT
p.462



PACK CHALUMEAU
p.462



DETENDEUR ACETYLENE
p.462



DETENDEUR OXYGENE
p.462



BRASURE
p.462



LUNETTE
p.462

GAZ



GAZ FRIGO
p.463

AUTRES GAZ
p.463

EMBOUT GAZ
p.463

BALANCE
p.464

CENTRECHAUFF
p.464

GASCOCLEAN
p.464

MALETTE LAVAGE
p.464

DETERGENTNITRO
p.464

OUTILLAGE GAZ



POMPE
p.465

HUILE
p.465

STATIONRECU
p.465

**MANIFOLD
ELETRONIQUE**
p.466

MANIFOLD
p.466

DETEUDEUR
p.466

MANOMETRE
p.467

VACUOMETRE
p.467

**VACUOMETRE
DIGITAL**
p.467

FLEX
p.468



EMBOUT
p.468



ROBINET
p.468



JOINT
p.468



PATEBLU
p.468



DETECTEURFUITE
p.469



DETECTEURFUITEHY
p.469



DETECSAM
p.469



REPARREFUITE
p.469

OUTILLAGE DIVERS



THERMOMETRE
p.470

THERMOMETRE2
p.470

ANEMOMETRE
p.470

SONOMETRE
p.470

MIROIR
p.470

PEIGNE
p.470

PEIGNE2
p.470

GESTION DES CONDENSATS & CABLES



MINIBLUESONDE
p.472

ASPEN HI LIFT
p.473

ASPEN MAX FLOW
p.473

ASPEN MINITANK
p.474

MICROBLUE
p.474

ASPEN MINIBLEU
p.474

**ASPEN MINI
ORANGE**
p.475

**ASPEN MINI
BLANCHE**
p.475

**ASPEN
MINIVERTE**
p.476



DRAINSHOT



STRYCLEAN



CRISTAL



ANNE16



RIGIDE



CONDENSAT



PVC32TUBE



PVC32MANCHONFF



PVC32C90



PVC32C45



PVC32REDUCTION



PVC32CULOTTE



PVC32TEBOFF

p.477



PVC32BOUCHON



PVC32SIPHON



PVC32COLLIER



PVCCOLLE



PVC32MENBRANNE



KITVAPOBOX



CR8



CR6



TE6



MR6



YR6



RC

p.477

p.478



ACCESSOIRES TUBES FLEXIBLES
p.478

GOULOTTES ET ACCESSOIRES
p.479

RO2V
p.480

CABLEBUS
p.480

ACCESSOIRES DE MISE EN OEUVRE & ENTRETIEN

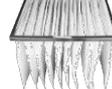
								
TRAPPE p.480	TRAPLACO p.480	PLOT A p.481	CNU / CN p.481	SUPPORT PVC / SUPPORTCYL / RUBBER p.481	SMLTP / BAC p.481	SUPPORTAGE p.481	ELEVATEUR p.482	CACHE CLIM p.482
								
PRODUITS D'ENTRETIEN p.483	FILTRINE	FPF	FOF	FTFV p.484	FTFVA	NTE		
								
NETTPRODUITNET	PARAPLUIETECH	PULVERISATEUR	LINGETTE p.485	GANTBLACKMAMBA	GANTANTICOUPURE			
								
NETTOYEURHPEASYPRO	NETTBACHE p.485	NETTBACHECASSETTE						

CUIVRE FRIGORIFIQUE NU EN BARRE



CU

CODIFICATION : CU ...
Modèle Ø (en ")

Code	Ø (")	Ep. (mm)	Lg. (m)	Prix / Lg.
CU3/8	3/8	1	4	29,30
CU1/2	1/2	1	4	39,69
CU5/8	5/8	1	4	62,00
CU3/4	3/4	1	4	77,00
CU7/8	7/8	1	4	91,00
CU1	1	1	4	114,00
CU11/8	1"1/8	1	4	130,00
CU13/8	1"3/8	1.24	4	198,00
CU15/8	1"5/8	1.24	4	157,71

Prix soumis à variation selon fluctuations des cours de matière premières

DESCRIPTION

Cuivre frigorifique en barre de 4ml.
SPECIAL FRIGO, épaisseur mini : 1mm.

CUIVRE FRIGORIFIQUE EN COURONNE PRE-ISOLEE M1

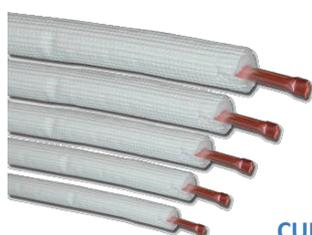

CUI SOLM1

CODIFICATION : CUI SOLM1 ...
Modèle Ø (en ") " " : lg.25ML
"50" : lg.50ML

Code	Ø (")	Ep. (mm)	Lg. (m)	Prix / Couronne
CUI SOLM11/4	1/4	1	25	170,00
CUI SOLM13/8	3/8	1	25	262,00
CUI SOLM11/2	1/2	1	25	354,00
CUI SOLM15/8	5/8	1	25	445,00
CUI SOLM13/4	3/4	1	25	588,00
CUI SOLM17/8	7/8	1	25	700,00
CUI SOLM11/450	1/4	1	50	340,00
CUI SOLM13/850	3/8	1	50	524,00
CUI SOLM11/250	1/2	1	50	707,00
CUI SOLM15/850	5/8	1	50	890,00
CUI SOLM13/450	3/4	1	50	1170,00

Prix soumis à variation selon fluctuations des cours de matière premières

DESCRIPTION

Cuivre frigorifique, isolation classée M1, épaisseur 1mm.
Qualité "super clean".
LWC CVDPH 99 990 SMLM1 Isolant polyéthylène expansé de 7 à 10 mm d'épaisseur.
 λ à 40° = 0.0397 W
Vendu sous forme de couronnes de 25 ml ou 50 ml repérées tous les mètres.



CUI SOLM1 BI-TUBE

CODIFICATION : CUI SOLM1 ...
Modèle Ø1 (en ") Ø2 (en ")

Code	Ø1 (")	Ø2 (")	Ep. (mm)	Lg. (m)	Prix / Couronne
CUI SOLM11/43/8	1/4	3/8	1	20	310,00
CUI SOLM11/41/2	1/4	1/2	1	20	380,00
CUI SOLM13/85/8	3/8	5/8	1	20	0,00

Prix soumis à variation selon fluctuations des cours de matière premières

DESCRIPTION

Caractéristiques identiques à CUI SOLM1.
Cuivre épaisseur 1mm.
Vendu en "bi-tubes" : les garnitures isolantes sont soudées entre elles.
Couronnes de 20ml repérées tous les mètres.

PRECAUTIONS D'INSTALLATION

Ne jamais couper et ouvrir l'isolant pour par exemple réaliser un cintrage, au risque de supprimer les propriétés anti-condensation de l'ensemble.

Utiliser de préférence notre kit de cintrage (KITCINTRAGE) ou sortir le cuivre de sa gaine et la remettre ensuite.
Seule une bande isolante adhésive (BANDEISOL) peut assurer la fonction anti-condensation en cas de coupure perpendiculaire.

Il est impératif d'assurer une protection mécanique pour une installation à l'extérieur (Goulotte fourreau ...)

NOTA : les prix au ML du cuivre sont soumis à variations et ce périodiquement en fonction des cours des matières premières ;
De ce fait, ils peuvent faire l'objet d'avenants en prix net (nous consulter)

ACCESSOIRES CUIVRE



CODIFICATION :

MF ...
Modèle / Ø (en ")

MF

Manchon femelle à braser

Code	Ø (")	Prix
MF1/4	1/4	1,15
MF3/8	3/8	1,15
MF1/2	1/2	1,12
MF5/8	5/8	1,45
MF3/4	3/4	3,40
MF7/8	7/8	4,16
MF1	1	6,90
MF11/8	1"1/8	8,89
MF13/8	1"3/8	11,08
MF15/8	1"5/8	17,13



CODIFICATION :

C45 ...
Modèle / Ø (en ")

C45

Coude à 45° femelle à braser

Code	Ø (")	Prix
C451/4	1/4	9,29
C453/8	3/8	5,99
C451/2	1/2	1,82
C455/8	5/8	3,34
C453/4	3/4	4,80
C457/8	7/8	8,06
C451	1	8,39
C4511/8	1"1/8	12,19
C4513/8	1"3/8	18,65
C4515/8	1"5/8	21,79



CODIFICATION :

C90 ...
Modèle / Ø (en ") " " : standard
"L" : Long

C90

Coude à 90° femelle à braser

Code	Ø (")	Prix	
		Standard	Long
C901/4	1/4	5,69	5,85
C903/8	3/8	4,63	2,72
C901/2	1/2	5,52	3,23
C905/8	5/8	4,95	4,48
C903/4	3/4	6,96	7,04
C907/8	7/8	6,98	11,32
C901	1	6,42	17,98
C9011/8	1"1/8	12,25	18,36
C9013/8	1"3/8	19,49	30,33
C9015/8	1"5/8	29,72	45,22

MFR



CODIFICATION :

MFR ...
Modèle / Ø1 (en ") Ø2 (en ")

Manchon femelle réduit à braser

Code	Ø1 (")	Ø2 (")	Prix
MFR1/43/8	1/4	3/8	1,54
MFR1/41/2	1/4	1/2	1,53
MFR1/25/8	1/2	5/8	2,58
MFR3/81/2	3/8	1/2	1,84
MFR3/41/2	3/4	1/2	5,52
MFR3/45/8	3/4	5/8	3,54
MFR5/83/8	5/8	3/8	3,90
MFR7/83/4	7/8	3/4	3,79
MFR7/85/8	7/8	5/8	4,82
MFR11/83/4	1"1/8	3/4	8,91
MFR11/87/8	1"1/8	7/8	8,26
MFR13/811/8	1"3/8	1"1/8	9,69

TE
réduit



CODIFICATION :

TE ...
Modèle / Ø1 (en ") Ø2 (en ") Ø3 (en ")

TE réduit femelle à braser

Code	Ø1 (")	Ø2 (")	Ø3 (")	Prix
TE3/81/41/4	3/8	1/4	1/4	21,65
TE3/81/43/8	3/8	1/4	3/8	13,65
TE3/83/81/2	3/8	3/8	1/2	15,12
TE3/83/81/4	3/8	3/8	1/4	3,59
TE3/83/85/8	3/8	3/8	5/8	15,12
TE1/21/21/4	1/2	1/2	1/4	18,27
TE1/21/23/8	1/2	1/2	3/8	19,01
TE1/21/41/2	1/2	1/4	1/2	18,27
TE1/23/81/2	1/2	3/8	1/2	15,44
TE1/23/83/8	1/2	3/8	3/8	14,39
TE3/41/23/4	3/4	1/2	3/4	23,52
TE3/41/25/8	3/4	5/8	1/2	25,73
TE3/43/41/2	3/4	3/4	1/2	18,06
TE3/43/45/8	3/4	3/4	5/8	21,27
TE3/45/81/2	3/4	5/8	1/2	28,67
TE3/45/85/8	3/4	5/8	5/8	18,27
TE5/81/21/2	5/8	1/2	1/2	32,60
TE5/81/25/8	5/8	1/2	5/8	22,39
TE5/85/81/2	5/8	5/8	1/2	10,91
TE5/85/83/8	5/8	5/8	3/8	13,90
TE7/81/27/8	7/8	1/2	7/8	15,23
TE7/83/43/4	7/8	3/4	3/4	9,03
TE7/83/45/8	7/8	3/4	5/8	8,82
TE7/85/83/4	7/8	5/8	3/4	9,56
TE7/85/87/8	7/8	5/8	7/8	8,09
TE7/87/81/2	7/8	7/8	1/2	17,80
TE7/87/83/4	7/8	7/8	3/4	9,03
TE7/87/85/8	7/8	7/8	5/8	7,41
TE11/85/811/8	1"1/8	5/8	1"1/8	15,44
TE11/85/87/8	1"1/8	5/8	7/8	20,90
TE11/87/83/4	1"1/8	7/8	3/4	21,95
TE11/87/87/8	1"1/8	7/8	7/8	20,48

TE



CODIFICATION :

TE ...
Modèle / Ø (en ")

TE égal femelle à braser

Code	Ø (")	Prix
TE1/4	1/4	7,65
TE3/8	3/8	2,98
TE1/2	1/2	3,07
TE5/8	5/8	5,65
TE3/4	3/4	7,91
TE7/8	7/8	11,37
TE1	1	12,60
TE11/8	1"1/8	18,33
TE13/8	1"3/8	34,24
TE15/8	1"5/8	53,12

ACCESSOIRES LAITON



ECROU

CODIFICATION :
ECROU ...
 Modèle / Ø (en ")

Ecrout femelle		
Code	Ø (")	Prix
ECROU1/4	1/4	2,27
ECROU3/8	3/8	3,57
ECROU1/2	1/2	4,20
ECROU5/8	5/8	6,18
ECROU3/4	3/4	10,98



MAMF

CODIFICATION :
MAMF ...
 Modèle / Ø (en ")

Raccord femelle / femelle		
Code	Ø (")	Prix
MAMF1/4	1/4	23,42
MAMF3/8	3/8	22,47
MAMF1/2	1/2	30,87
MAMF5/8	5/8	60,90



ECROU-RD

CODIFICATION :
ECROU ... **RD** ...
 Modèle / Ø1 (en ") / Ø2 (en ")

Ecrout réduit femelle / femelle			
Code	Ø1 (")	Ø2 (")	Prix
ECROU3/8RD1/4	3/8	1/4	4,31
ECROU1/2RD3/8	1/2	1/2	4,61



MAMM

CODIFICATION :
MAMM ...
 Modèle / Ø (en ")

Raccord mâle / mâle		
Code	Ø (")	Prix
MAMM1/4	1/4	4,62
MAMM3/8	3/8	6,75
MAMM1/2	1/2	9,32
MAMM5/8	5/8	13,51
MAMM3/4	3/4	20,58



RD F-M

CODIFICATION :
RDF ... **M** ...
 Modèle / Øfem. (en ") / Ømâle (en ")

Réduction femelle / mâle			
Code	Øfem. (")	Ømâle (")	Prix
RDF1/4M3/8	1/4	3/8	10,78
RDF3/8M1/4	3/8	1/4	16,70
RDF3/8M1/2	3/8	1/2	11,41
RDF1/2M3/8	1/2	3/8	15,87
RDF1/2M5/8	1/2	5/8	24,13
RDF5/8M1/2	5/8	1/2	26,44
RDF3/4M5/8	3/4	5/8	16,92



RD M-M

CODIFICATION :
RDM ... **M** ...
 Modèle / Ø1 (en ") / Ø2 (en ")

Réduction mâle / mâle			
Code	Ø1 (")	Ø2 (")	Prix
RDM3/8M1/4	3/8	1/4	15,37
RDM3/8M1/2	1/2	1/2	24,00
RDM3/4M1/2	3/4	1/2	66,15
RDM5/8M3/4	3/8	3/4	32,10



BOUCHON

CODIFICATION :
BOUCHON ...
 Modèle / Ø (en ")

Bouchon		
Code	Ø (")	Prix
BOUCHON1/4	1/4	3,90
BOUCHON5/16	5/16	12,95
BOUCHON3/8	3/8	6,00
BOUCHON1/2	1/2	8,60
BOUCHON5/8	5/8	19,90
BOUCHON3/4	3/4	57,00



TUBE COUDÉ

CODIFICATION :
TUBE COUDÉ ...
 Modèle / Ø (en ")

Tube coudé		
Code	Ø (")	Prix
TUBECOUDE1/4	1/4	33,72
TUBECOUDE3/8	3/8	34,57
TUBECOUDE1/2	1/2	41,43
TUBECOUDE5/8	5/8	47,64

VALVES - ROBINETS

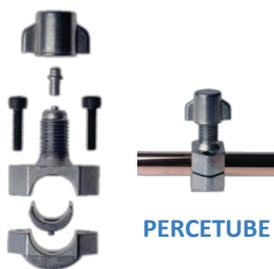

PERCETUBE

DESCRIPTION

Bloc perce-tube micro-valve.
S'adapte automatiquement sur le tube par 2 mâchoires vissées (clé " Allen " fournie).
En dévissant le capuchon, la valve se referme en restant prête pour une connexion avec un flexible de service.

Perce-tubes		
Code	Compatibilité diamètres	Prix
PERCETUBE	1/4" - 5/16" - 3/8"	16,00
PERCETUBE2	1/2" - 5/8"	12,60



VALVEREMPL

DESCRIPTION

Petite valve laiton de remplissage avec tube en cuivre de 100 mm, mécanisme interne et capuchon. Diamètre du tube : 1/4".

Valve de remplissage			
Code	Ø (")	Lg. (mm)	Prix
VALVEREMPL	1/4	100	10,95

DESCRIPTION

Mécanisme pour petite vanne.



SCHRADER

Vanne Schrader		
Code	Compatible Ø (")	Prix
SCHRADER	Vanne Schrader	1,64

DESCRIPTION

Extracteur avec connexions de 1/4" et 5/16" SAE.

EXTRACTEUR



Extracteur Schrader		
Code	Compatible Ø (")	Prix
EXTRACTEUR	1/4-5/16	94,81

DEMONTVALV

DESCRIPTION

Démonte valve avec bec-grappin pour agripper et manipuler les valves. Fabriqué entièrement en laiton brossé avec bague ergonomique moletée et capuchon. Contient 3 valves.



Démonte vanne Schrader		
Code	Désignation	Prix
DEMONTVALV	Démonte valve laiton + 3 valves	19,38
TOURNEVISVALVE	Tournevis démonte valve	39,00



TOURNEVISVALVE : Tournevis pour démontage de valves schraeder

VANNEPRES

DESCRIPTION

Vanne bidirectionnelle à boisseau sphérique en laiton forgé. Pour tous CFC, HCFC, HFC et leurs huiles. Pression d'épreuve 40 bars.
Température d'utilisation : de -40 °C à + 149 °C.
Ouverture/Fermeture ¼ de tour avec cran d'arrêt.
Pas de perte de charge.



Robinet frigorifique		
Code	Ø (")	Prix
VANNEPRES1/4	1/4	41,90
VANNEPRES3/8	3/8	43,07
VANNEPRES1/2	1/2	52,90
VANNEPRES5/8	5/8	48,50
VANNEPRES3/4	3/4	64,60
VANNEPRES7/8	7/8	68,88
VANNEPRES11/8	1"1/8	96,30
VANNEPRES13/8	1"3/8	131,25
VANNEPRES15/8	1"5/8	182,70

GAMME: OUTILS DE FAÇONNAGE

COUPE-TUBES

DESCRIPTION

Outils compacts à couper les tubes.
 Fonctionnent avec les tubes en cuivre, laiton et aluminium (et l'acier mince, paroi < 0.5 mm).
 S'adaptent à différents diamètres grâce à la molette de réglage.
 Equipés de roulettes guides pour une mise en place aisée et rapide.
 Corps en alliage d'aluminium.
COUPETUBECLIC : usage simplifié grâce à son système à cliquets.

Code	Compatibilité diamètres	Prix
COUPETUBE1BLEU	1/8"à 5/8	20,50
COUPETUBE2BLEU	1/8"à 1"1/8	47,20
COUPETUBE3	1/4" à 1"1/8	34,13
COUPETUBE4	1/8" à 1"5/8	51,87
COUPETUBECLIC1	1/4" à 7/8"	108,17



COUPETUBE1BLEU
COUPETUBE2BLEU



COUPETUBE3
COUPETUBE4



COUPETUBECLIC1

Code	Description	Prix
COUPETUBELAM1	Molette de rechange pour petit coupe tube	0,74
COUPETUBELAM2	Molette de rechange pour gros coupe tube	0,74

MALETTE D'OUTILLAGE



MALETTEOUTILS

DESCRIPTION

Malette en aluminium, comprenant :
 4 tournevis, 1 pince à dénuder, 1 pince multiprise, 1 lampe, 1 paire de gants, 1 fer à souder 30W, 1 bande adhésive, 1 rouleau téflon, 1 cutter, 1 marteau, 4 modèles de pinces, 1 pince à molette, 1 jeu de clefs allen, 1 ciseau, 1 avec lampe, 1 mètre (5m)

Code	Description	Prix
MALETTEOUTILS	Malette composée d'un set complet d'outillage	483,00

EBAVUREURS

EBAVUREUR

DESCRIPTION

Ebavureur pour tubes frigorifiques.
 Avec manche porte outil, 3 lames fournies.



Ebavureur standard		
Code	Description	Prix
EBAVUREUR	Ebavureur porte outils + 3 lames	25,00

EBAVUREUR POIRE

DESCRIPTION

Ebavureur pour tubes frigorifiques.
 Type "poire", en métal, permet de travailler l'intérieur et l'extérieur du tube.



Ebavureur type poire		
Code	Description	Prix
EBAVUREURPOIRE	Ebavureur standard In/Out	21,21

CINTREUSES

CINTREUSE



DESCRIPTION

Cintreuse à manche droit pour cintrage des tubes cuivre recuit et semi-cuit, laiton, aluminium, etc. Le crochet guide-tube permet d'effectuer le cintrage à faible débattement sur 180° n'importe où, sans marquage ni rayure sur le tube ; Manche déporté (90° de plus) pour diamètres 1/4" et 3/8".

Galet gradué pour visualiser l'angle de cintrage.

CODIFICATION : CINTREUSE

Modèle

...
Ø (en ")

Cintreuses orientables

Code	Ø (") tube frigo	Prix
CINTREUSE1/4	1/4"	32,56
CINTREUSE3/8	3/8"	91,37
CINTREUSE1/2	1/2"	111,63
CINTREUSE5/8	5/8"	134,53
CINTREUSE3/4	3/4"	152,07
CINTREUSE7/8	7/8"	178,25



CINTREUSE HYDRAU

DESCRIPTION

Cintreuse avec piston hydraulique à action manuelle.

Livré dans une mallette contenant la cintreuse et les galets de cintrage (du 1/4 au 7/8).

Cintreuse hydraulique

Code	Désignation	Prix
CINTREUSEHYDRAU	Coffret cintreuse hydraulique	1420,00



CINTREUSE MANUEL

DESCRIPTION

Cintreuse manuelle.

Livrée en coffret avec galets de diamètre 1/4 à 7/8.

Cintreuse manuelle

Code	Désignation	Prix
CINTREUSEMANUEL	Coffret cintreuse MANUELLE	437,48

RESSORTCINT

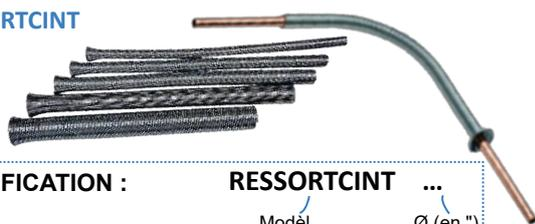

CODIFICATION : **RESSORTCINT** ...
Modél Ø (en ")

Cintreuses orientables

Code	Ø (") tube frigo	Prix
RESSORTCINT3/8	3/8"	11,27
RESSORTCINT1/2	1/2"	11,89
RESSORTCINT5/8	5/8"	12,95
RESSORTCINT3/4	3/4"	14,33

DESCRIPTION

Ressort à cintrer, permettant de cintrer facilement à la main sans abîmer ni détériorer la paroi du tube.

Extrémité entonnoir à 45° pour introduction et retrait rapides.

DESCRIPTION

Réalisé en nylon haute qualité, calibré au diamètre interne des tubes frigorifiques isolés.

Permet le cintrage aisé des tuyauteries en conservant à coup sur le diamètre interne sans écrasement.

Evite de dénuder les cuivres pré-isolés.

Après chaque cintrage, penser à tirer le tube en nylon de la longueur du cintrage avant de procéder au prochain cintrage. Longueur de 4m.



KITCINTRAGE

Cintreurs internes

Code	Ø (") tube frigo	Prix
KITCINTRAGE	1/4" à 3/4"	70,00

GAMME: OUTILS DE FAÇONNAGE

DUDGEONNIERES



DUDGEONNIERE1

DESCRIPTION

Coffret à dudgeonner (connexion Flare SAE) et à évaser (connexion Femelle O.D.S).
 Domaine d'application : Froid, Clim, et Auto.
 Conversion rapide : 2 barrettes et 9 diamètres de tube (1/8", 3/16", 1/4"5/16", 3/8", 7/16", 1/2", 5/8", 3/4"). Auto-centrage du tube avec l'étrier à coulissement rapide.
 Ensemble livré dans un coffret rigide à logements préformés.

Coffret dudgeonnière + évaseur		
Code	Ø (") tube frigo	Prix
DUDGEONNIERE1	1/8 à 3/4"	520,00



DUDGEONNIERE3

DESCRIPTION

Dudgeonnière pour évasements 45° flare lisses de qualité pour diamètres 1/8", 3/16", 1/4", 5/16", 3/8", 1/2", 5/8" et 3/4".
 Epaisseur du tube conservée à la base de l'évasement.
 Ebavurage automatique par le cône excentrique de finition en acier durci (à affiner avec un ébavurage "dans les règles de l'art").
 L'étrier et les barrettes restent solidaires.
 Livré en coffret.

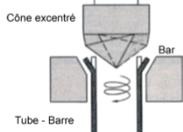

Coffret dudgeonnière à cône excentré		
Code	Ø (") tube frigo	Prix
DUDGEONNIERE3	1/8 à 3/4"	355,00



DUDGEONUNIVERS

DESCRIPTION

Dudgeonnière avec serrage universelle.

Coffret dudgeonnière à cône excentré		
Code	Ø (") tube frigo	Prix
DUDGEONUNIVERS	1/8 à 3/4	425,10
DUDGEONELECTRIQUE	1/4 à 3/4	671,72
DUDGEONELECTRIC-1-	1/4 à 3/4 avec tête de serrage	725,15



DUDGEONELECTRIC-1-

DESCRIPTION

Dudgeonnière électrique avec tête de serrage

DUDGEONELECTRIQUE



CLEF DYNAMOMETRIQUE

CLEFSDYNAMO



DESCRIPTION

Clefs dynamométriques professionnel, couple de serrage T0-75Nm. 17, 22, 24, 26, 27 et 29 mm.

Clé dynamométrique		
Code	Désignation	Prix
CLEFSDYNAMO	Ensemble de Clefs dynamométriques	174,35

EVASEURS



DESCRIPTION

Evaser de tubes de diamètres 3/8", 1/2", 5/8", 3/4".
 Fourni avec pinces et têtes mesurées en pouces.
 Livré en coffret plastique.

EVASEUR

Coffret dudgeonnière à cône excentré		
Code	Ø (") tube frigo	Prix
EVASEUR	3/8-1/2-5/8-3/4	673,69

PACKS SOUDURE

KITCHARIOT



Packs comprenant chacun une bouteille d'oxygène, une bouteille d'acétylène, des manomètres, un chalumeau et un chariot de transport.

Kit de brasure		
Code	Désignation	Prix
KITCHARIOT5	Kit chariot gaz industriel avec chariot + chalumeau + bouteilles 5L	960,00

PACK CHALUMEAU

PACKCHALUMEAU



Pack Chalumeau		
Code	Désignation	Prix
PACKCHALUMEAU	Jeu accessoires complet chalumeau + mano + flexibles	880,00

DETENDEUR



DETENDEURACETYLENE



DETENDEUROXYGENE

Détendeurs		
Code	Désignation	Prix
DETENDEURACETYLENE	Détendeur acétylène + manomètres	262,50
DETENDEUROXYGENE	Détendeur oxygène + manomètres	262,50

BAGUETTE BRASURE

BRASURE20



BRASURE40



Baguettes à braser		
Code	Désignation	Prix
BRASURE20	Baguette brasure enrobée argent 20% 200g	150,00
BRASURE40	Baguette brasure enrobée argent 40% 200g	270,00

(Prix peut varier en fonction des cours des métaux)

PROTECTION



LUNETTE

Lunette de protection pour meulage des métaux

Lunettes de protection		
Code	Désignation	Prix
LUNETTE	Lunettes de protection pour meulage	12,13

GAMME: GAZ ET OUTILLAGE

GAZ FRIGORIFIQUE

IMPORTANT :

Conformément à l'article R.543-106 du code de l'environnement, nous ne distribuons des bouteilles de gaz frigorifiques qu'aux clients nous ayant fourni une copie de leur attestation de capacités pour l'intervention sur des équipements de Catégorie I, à savoir : le contrôle d'étanchéité, la maintenance et l'entretien, la mise en service, la récupération des fluides de tous les équipements de réfrigération, de climatisation et de pompe à chaleur.



GAZ FRIGO



Gaz frigorifiques					
Application	Code	Poids de la charge (kg)	Prix / Charge	Prix Recyclage	Prix Consigne
Climatisation	R407-GAZ	13.0	842,50	1,50	55,00
	R410-GAZ	12.0	780,00	1,50	55,00
	R417A-GAZ	14.5	708,75	1,50	55,00
	R32-GAZ	11.0	276,25	1,50	70,00
Froid commercial	R404-GAZ	11.0	1159,00	1,50	55,00
	R134-GAZ	15.0	628,00	1,50	55,00
	R422A-GAZ	13.0	855,75	1,50	55,00

+ Frais d'entretien 2.30€ par bouteille

Le prix des gaz frigo. s'entendent NET HT et peut varier en fonction des cours

AUTRES GAZ



Autres gaz				
Application	Code	Volume gaz (L)	Prix / Charge	Prix Consigne
Test installation	AZOTE1-GAZ	5	50,32	144,00
	AZOTE2-GAZ	10	65,30	192,00
	AZOTE3-GAZ	20	69,00	228,00
	AZOTEHYDRO-2	10	111,50	156,00
	AZOTEHYDRO-3	20	157,80	240,00
Soudure	ACETYLENE1-GAZ	5	99,70	234,00
	OXYGENE1-GAZ	5	47,70	144,00

+ Frais d'entretien 3.31€ par bouteille

+ Frais d'environnement 11.55€ par bouteille

CONSIGNE



Récupération et transfert			
Application	Code	Volume gaz (Kg)	Prix Consigne
Récupération	CONSIGNERECUP	10	55,00
Transfert	CONSIGNETRANSFERT	10	55,00

+ Taxe récupération 37.80€ par bouteille

+ Taxe transfert 84.00€ par bouteille

EMBOUT GAZ



Embout bouteille de gaz		
Code	Désignation	Prix
EMBOUTGAZ	Embout pour bouteille gaz	18,90
EMBOUTGAZR32	Embout pour bouteille gaz R32 uniquement	33,60

BALANCE ELECTRONIQUE

BALANCE



Balance de haute capacité avec afficheur rétro-éclairé
 Capacité : 100kg
 Résolution : 10g
 Précision : 0,5% de la valeur
 Alimentation : batterie alcaline de 9V
 Dimension : 40x28x6 cm
 Plateau : 23x23 cm
 Poids : 2,7 kg
 Livrée avec une mallette en polypropylène
 Conforme à la norme,

Balance pour bouteille de gaz		
Code	Désignation	Prix
BALANCE	Balance électronique 10kg, résolution 10g, +/- 0,5%	371,08

CEINTURE CHAUFFANTE



CEINTURECHAUFF

DESCRIPTION

Ceinture silicone idéal pour augmenter la pression intérieure du réfrigérant.
 Equipé avec un thermostat fixe.
 La ceinture s'attache avec un velcro ce qui permet d'adapter à plusieurs types de bouteilles.

Ceinture chauffante pour bouteille de gaz		
Code	Désignation	Prix
CEINTURECHAUFF	Ceinture chauffante 45°C/400W	235,79

NETTOYAGE DES TUBES FRIGO



DESCRIPTION

Malette comprenant une bouteille à remplir avec COR10024.
 Tuyauterie et pistolet à injecter à travers l'azote le produit de lavage
 S'utilise pour un nettoyage radical pour éliminer rouille, humidité, etc...
 à utiliser avec KITPRESSUR

KIT MALETTE LAVAGE

Code	Désignation	Prix
KITMALETTE LAVAGE	Kit lavage tuyauterie Réf : COR10060	247,80

Code	Désignation	Prix
GASCOCLEAN	Fluide nettoyant genesolv 10kg	540,00

GASCOCLEAN



DETERGENTNITRO

Produit particulièrement innovant, conçu pour le secteur de la climatisation. Détergeant très puissant pressurisé avec du nitrogène.
 Pratique, ce spray garanti une pression constante de 8 bars pour 2 minutes d'utilisation, ce qui évite le système sous pression azote. Se met directement sur le dudgeon. Longueur 10 mètres maximum.

Code	Désignation	Prix
DETERGENTNITRO	Nettoyant tuyau SLI Réf : COR10065	35,65

GAMME: GAZ ET OUTILLAGE

POMPES A VIDE

Code	Débit d'air	Valve d'équilibrage	Capacité D'huile	Connexion d'entrée	Puissance	Protection thermique surchauffe	Niveau sonore	Dimensions (Lg x Prx x H)	Poids
POMPEVIDE1	60 L/h	Oui	200 cc	3/8" flare mâle SAE	250 W	Oui	66 dB	350 x 143 x 265	11.5 kg
POMPEVIDE2	120 L/h	Oui	500 cc	3/8" flare mâle SAE	250 W	Oui	62 dB	330 x 135 x 265	12.0 kg
POMPEVIDE4	70 L/h	Oui	250 ml	1/4" et 3/8"	250 W	Oui	63 B	278 x 119 x 216	7.8 kg



POMPEVIDE1
POMPEVIDE2



POMPEVIDE4

Code	Désignation	Prix
POMPEVIDE1	Pompe à vide double étage ITE (MK60DS)	925,00
POMPEVIDE2	Pompe à vide double étage ITE (MK120DS)	1050,00
POMPEVIDE4	Pompe à vide double étage Compatible R32 70L/h	600,53

DESCRIPTION

Pompe à haut-vide double étage.
Construction robuste.
Corps en aluminium.
Poignée ergonomique.
Voyant niveau d'huile visible facilement.
Avec électrovanne de sécurité et vacuomètre. Sortie 1/4" mâle.



HUILE MINERAL

DESCRIPTION

Huile compatible avec toutes les pompes à vide.

Code	Désignation	Prix
HUILEMINERAL	Huile minéral 205P1 pour R407-R22 (bidon 1L)	28,00

STATION DE RECUPERATION



STATIONRECUP1 R410/R32

DESCRIPTION

Station de récupération particulièrement fiable, convient pour tout type de réfrigérant. Son compresseur fonctionne avec des pistons secs ne nécessitant aucune lubrification.

CARACTERISTIQUES TECHNIQUES

		Données		
Alimentation		220-240 VAC 50 Hz	110-120 VAC 60 Hz	
Puissance moteur		1/2 Cv		
Vitesse moteur		1450 Tpm à 50 Hz	1750 Tpm à 60 Hz	
Courant		4A à 50 Hz	8A à 60 Hz	
Type compresseur		Sec		
Pression maxi		38.5 bar / 3850 kPa (558 psi)		
Récupération		Catégorie III	Catégorie IV	Catégorie V
	Vapeur	0.23 kg/min	0.25 kg/min	0.26 kg/min
	Liquide	1.57 kg/min	1.81 kg/min	1.85 kg/min
	Push / Pull	4.64 kg/min	5.57 kg/min	6.22 kg/min
Température max.		0°C – 40°C		
Dimensions		L : 500 mm x l : 220 mm x h : 340 mm		
Poids		16 kg		

Gaz	
Catégorie III	R-22, R-134a, R-410C, R-406A, R-500
Catégorie IV	R-22, R-401A, R-401B, R-402B, R-407C, R-407D, R-408A, R-409A, R-411A, R-411B, R-412A, R-502, R-509, R32
Catégorie V	R-402A, R-404A, R-407A, R-407B, R-410A, R-507

Code	Désignation	Prix
STATIONRECUP1	Station de récupération type : CLI02304	1580,70

MANIFOLDS



MANIFOLDELECTRONIQUE

MANIFOLDELECTRONIQUE :

Boite ABS antichocs, grand écran LCD, température de 60 réfrigérants en mémoire, pression en Bar, Psi, Mpa, Kg/cm², compatible tous gaz, température utilisation: 0° à 50°C. Autonomie en lecture de pression de température : 50 heures. Autonomie en lecture de vide : 4 heures, arrêt automatique : 15 mns. Sonde de température à thermocouple, lit la température actuelle et calcule automatiquement la température de sous refroidissement. Correction supplémentaire à pince Thermocouple donne la température actuelle et calcule automatiquement la surchauffe.

Vendu avec mallette de protection.

Manifold digital		
Code	Compatible gaz	Prix
MANIFOLDELECTRONIQ	Tout GAZ	836,11



MANIFOLDR32/R410

MANIFOLDR32/R410 :

Malette contenant un kit avec by-pass D.80 mm à deux voies et trois tuyaux flexibles de 1500 mm + vannes à boule, R410 seul.

Manifold avec by-pass, flexibles et vannes à boules			
Code	Compatible gaz	Nb voies	Prix
MANIFOLDR32/R410	R410-R32	3	293,86



MANIFOLDR32/R4104V

MANIFOLDR32/R4104V :

Malette contenant un kit avec by-pass D.80 mm à quatre voies et tuyaux flexibles + vannes à boule de 1500 mm, R410.

Vendu avec mallette de protection.

Manifold avec by-pass, flexibles et vannes à boules			
Code	Compatible gaz	Nb voies	Prix
MANIFOLDR32/R4104V	R410-R32	4	334,38

DETENDEUR AZOTE



DETENDEUR

Mano-Détendeur pour gaz Azote.

Équipé d'un manomètre haute pression (échelle : bar, 0 à 200 bars) pour le contrôle de la pression d'entrée, et d'un manomètre basse pression (échelle : bar 0 à 30 bars) pour le réglage de la pression dans l'installation." Raccords 1/4" et 5/16" fournis.

Détendeur		
Code	Désignation	Prix
DETENDEUR	Détendeur azote + manomètres BP 50 bars	399,76

GAMME: GAZ ET OUTILLAGE

MANOMETRES

DESCRIPTION

MANOMETREBP 41032SEC :
Manomètre "Pulse-free" - raccord radial basse pression R410.

MANOMETREBPTOUTGAZ:
"MANOMETREBP 41032SEC :
Manomètre "Pulse-free" - raccord radial basse pression R410."



MANOMETREBP

Manomètres basse pression			
Code	Ø raccord (")	Type	Prix
MANOMETREBPTOUTGAZ	1/8	Sec	27,99

DESCRIPTION

MANOMETREHP410HUIL :
Manomètre glycérine corps aluminium haute pression R410 / R3.

MANOMETREHPTOUTGAZ:
"MANOMETREHP 41032SEC :

Manomètre "Pulse-free" - raccord radial haute pression R410."



MANOMETREHP

Manomètres haute pression			
Code	Ø raccord (")	Type	Prix
MANOMETREHPTOUTGAZ	1/8	Sec	27,99

DESCRIPTION

Manomètre raccord 1/8" NPT- arrière central (MANOMETREVIDEH) ou vertical (MANOMETREVIDEV) D.80mm -0-1000 millibars.



MANOMETREVIDEH



MANOMVIDEPOMPE
MANOMETREVIDEV

Manomètres vide			
Code	Ø raccord (")	Orientation raccord	Prix
MANOMETREVIDEH	1/8	Horizontal	42,94
MANOMETREVIDEV	1/8	vertical	47,25

VACUOMETRE



By-pass 1 voie, "Pulse-Free", avec manomètre D:80 mm, pour vide

VACUOMETRE

Vacuomètre		
Code	Désignation	Prix
VACUOMETRE	Vacuomètre + By Pass	83,46

VACUOMETRE DIGITAL



VACUOMETRE DIGITAL

Vacuomètre digital		
Code	Désignation	Prix
VACUOMETREDIGITAL	Vacuomètre digital	719,13

FLEXIBLES



FLEXR407

FLEXR407
Tuyaux flexibles standards
3 pièces bleu, rouge, jaune
1200mm + vannes à boules
1/4" SAE femelle droit + 5/16"
SAE femelle 45°.
Compatible R407.



FLEXR410/R32

FLEXR410/R32
Tuyaux flexibles standards
3 pièces bleu, rouge, jaune
1500mm + vannes à boules
5/16" SAE femelle droit +
5/16" SAE femelle 45°.
Compatible R410.R32

Flexibles R407					
Code	Nb de flexibles	Diam. (")	Lg. (mm)	Couleur	Prix
FLEXR4071500	3	1/4-1/4	1200	Bleu, Jaune, Rouge	109,67
FLEXIBLEJAUNE3/8	1	3/8	900	Jaune	48,52

Flexibles R410 / R32					
Code	Nb de flexibles	Diam. (")	Lg. (mm)	Couleur	Prix
FLEXR4101500	3	5/16-5/16	1500	Bleu, Jaune, Rouge	129,14
FLEXR32-1/4-5/16	3	1/4-5/16	1500	Bleu, Jaune, Rouge	139,91

ADAPTATEURS



MANOEMBOUT

Embouts pour manomètres				
Code	Description	Compatible gaz	Diam. (")	Prix
MANOEMBOUT1/4	Jonction mano		1/4femelle -> 5/16male	17,85
MANOEMBOUT5/16	Jonction mano-pompe		1/4" mâle -> 5/16" femelle	15,41



COUPLEUR

Coupleurs rapides				
Code	Description	Compatible gaz	Diam. (")	Prix
COUPLEURCOUR410	Coupleur coudé	R410	5/16	148,52



COUPLEURSECU

Coupleurs avec vanne de sécurité				
Code	Description	Compatible gaz	Diam. (")	Prix
COUPLEURSECU410	Coupleur sécurité	R410 - R32	5/16	43,06
COUPLEURSECU407	Coupleur sécurité	R407	1/4	43,06



ROBINET

Coupleurs avec vanne de sécurité				
Code	Description	Diam. (")	Prix	
ROBINET1/4	Robinet vanne avec connexion 1/4	1/4	38,20	
ROBINET5/16	Robinet vanne avec connexion 5/16	5/16	23,25	

JOINTS



JOINT-TEFLON

Garnitures en téflon pour tuyaux flexibles gaz.



PATEBLU

Pâte à joint bleue haute résistance.
Adhère sur toutes les surfaces.
Résiste à des températures de -93°C à 204°C.

Joints en téflon		
Code	Désignation	Prix
JOINT3/8TEFLON	Joint téflon diam.3/8"	0,95
JOINT5/16TEFLON	Joint téflon diam.5/16"	1,04
JOINT1/4TEFLON	Joint téflon diam.1/4"	0,59

Pâte à joint en tube		
Code	Désignation	Prix
PATEBLU	Pâte à joint bleue haute résistance -93°C à +204°C	20,00
PATEJAUNE	Pâte à joint bleue haute résistance -93°C à +204°C	20,82

GAMME: GAZ ET OUTILLAGE

DETECTEURS DE FUITES



DETECTEURFUITE

DESCRIPTION

Le détecteur de fuite pour gaz réfrigérants AccuTools® eL-520 permet d'isoler rapidement et avec précision les fuites dans tous les systèmes d'air conditionné et de réfrigération des commerces, résidences, industries et automobiles.

Il détecte tous les réfrigérants HFC, CFC et HCFC incluant le R 134A, R 12, R 22, R32 aussi bien que les mélanges tels que le R 404A, R 408A, R 409A, R 410A, et autres.

Mettant à profit les technologies commandées par microprocesseur, l'eL-520 est totalement automatisé et nécessite très peu d'énergie pour fonctionner, ce qui augmente la longévité de la batterie. Un capteur de recharge, logé dans le compartiment de la batterie, assure également l'absence de temps mort lorsque le capteur est endommagé ou nécessite d'être remplacé.

Code	Désignation	Prix
DETECTEURFUITE32	Détecteur de fuites électronique gaz réfrigérant EL-520	625,27



DETECTEURFUITEHY

DESCRIPTION

Détecteur de fuite de gaz. A la pointe de la technologie avec cellule dernière génération de microprocesseur, il est rapide et précis. Le flexible de 38 cm intègre une led qui permet de visualiser les endroits difficiles d'accès. Large et facile clavier de contrôle. 6 niveaux de sensibilité avec alarme et indicateur visuel. Batterie NI-MH et boîte plastique.

- 6 niveaux de sensibilité
- Préchauffage automatique
- Fonction reset
- Led
- Alarme auditive et visuel
- Batterie rechargeable NI-MH
- Indicateur de batterie faible
- Boite de transport plastique
- Détecte: Gaz nat., Butane, Hydrogène etc...

Code	Désignation	Prix
DETECTEURFUITEHY	Détecteur de fuite elec R32 norme CECL20202	594,51



DETECSAM

DESCRIPTION

Détecteur de fuites conjugant à la fois efficacité et sécurité.

Utilisable en multi-positions.

Neutre, compatible multi-métaux, inodore.

La localisation d'une fuite se manifeste par la formation de bulles.

Code	Désignation	Prix
DETECSAM	Détecteur de fuite (500mL)	17,00

REPARATEUR DE FUITES



REPARFUITE

DESCRIPTION

Ce produit permet de réparer les fuites depuis l'intérieur de l'installation. Convient pour les unités de 700 gr à 20 kg. Permet aussi de prévenir un risque de fuite. Après avoir fait le vide, introduire 50% de gaz, ensuite introduire de NO LEAK et finir de compléter la charge. Lorsqu'il y a une fuite, le produit se solidifie pour la boucher. Adapté pour le gaz R22, R141, R280, R404, R407, R410, R417.

Code	Désignation	Prix
REPARFUITE	Kit de réparation de fuites sur réseau gaz	192,04

THERMOMETRES

DESCRIPTION



Thermomètre digital multifonction de poche avec sonde d'ambiance et câble. Equipé d'une alarme programmable haute ou basse température. Mesure en °C ou en °F. -55 °C à +149 °C. Précision : 0.1 °C (0.1 °F). Câble souple avec sonde de 100 cm de longueur. Sonde en acier inox de 10 cm (+ embout protecteur). Dimensions : 59 x 107 x 20mm.

THERMOMETRE

Code	Désignation	Prix
THERMOMETRE	Thermomètre de poche multifonction -55°C à +149°C (0,1°C)	55,16

DESCRIPTION



Thermomètre infrarouge sans contact équipé d'un thermocouple de type K. Plusieurs modes mathématiques sont disponibles pour la fonction infrarouge. Radio optique 11:1 -60°C à + 500 °C Sélection : F/°C Rétroéclairage Sonde de contact type K

Pointeur laser
Housse de rangement
2 piles fournies
Résolution +/- 1%

THERMOMETRE2

Code	Désignation	Prix
THERMOMETRE2	Thermomètre électronique à infra-rouges 50°C à +500°C	379,58

ANEMOMETRE



ANEMOMETRE

DESCRIPTION

Léger et maniable. Son design particulier permet de l'utiliser avec une seule main. Ventilateur à faible friction de précision pour vitesse de l'air élevée ou faible. Microprocesseur qui assure d'excellentes performances et une haute précision. Boutons poussoirs compacts facilement manœuvrables. Mémorisation de la lecture maximale et minimale affichée avec rappel. 5 options d'unité de mesure de la vitesse de l'air. Mémorisation des données pour mémoriser la valeur courante affichée. Fourni avec un manuel opérationnel. Précision vitesse d'air < 20m/s +/- 3% > 20m/s +/- 4%

Code	Désignation	Prix
ANEMOMETRE	Anémomètre électronique 5 unités de mesure	403,14

SONOMETRE



DESCRIPTION

Sélection mesure manuelle ou automatique. Barre d'indication analogique. Possibilité de calibrer l'appareil. Indication de batterie faible. Arrêt automatique. Livré avec housse de rangement. Fréquence de 31,5HZ à 8KHZ. Gamme de mesure dB: 30 à 120 dB.

SONOMETRE

Code	Désignation	Prix
SONOMETRE	Sonomètre digital auto-range	309,75

MIROIR D'INSPECTION



MIROIR

DESCRIPTION

Miroir télescopique circulaire d'inspection diamètre 32 mm. Tige télescopique à double articulation permettant une rotation à 360°. Réalisé en acier brossé et poli.

Code	Désignation	Prix
MIROIR	Miroir télescopique d'inspection diam.32mm	16,62

PEIGNES A AILETTES ECHANGEURS



PEIGNE



PEIGNE2

DESCRIPTION

Peigne redresseur d'ailettes universel en étoile, compatible avec tout type d'échangeur.

Code	Désignation	Prix
PEIGNE	Outil redresseur d'ailettes d'échangeurs	15,21
PEIGNE2	Outil redresseur d'ailettes d'échangeur métal	12,73

	Pompes	Caractéristiques							Débit max		Haut. max (m)		Niveau Sonore		Electricité				
		A diaphragme	Péristaltique	Bac	Flotteur	Sonde	Amorçage auto.	Boîtier étanche	Fonctionne à sec	Relevage à 0m (L/H)	Refoulement	Aspiration	à 1m (dB(A))	Alimentation	Indice Protection IP	Protection thermique	Interrupteur sécurité	Dimensions (mm)	Puiss. Frigo Max (kW)
	MINIBLUE SONDE OU RESERVOIR	✓			✓	✓	✓			8	13	5	10	0.2A 230V				H.66 L.105 P.56	
	ASPEN HI LIFT					✓				12	-	-	51	0,4A 230V				H.132 L.444 P.148	14
	ASPEN MAX FLOW			✓	✓					550	5	-	44	0.8A 230V	IP24	✓	✓	H.134 L.285 P.184	733
	ASPEN MINI TANK			✓	✓		✓			35	15	-	35	0.1A 230V	IP65	✓	✓	H.69 L.210 P.89	46
	MICRO BLUE		✓				✓			5	5	2	17	0.2A 230V				H.66 L.105 P.56	5
	ASPEN MINI BLEU			✓	✓		✓	✓		12	10	2	21	0.1A 230V	IP24	✓	✓	Cf. descr.	16
	ASPEN MINI BLEUSILENT			✓	✓		✓	✓		12	10	2	19	0.11A 230V	IP24	✓	✓	Cf. descr.	16
	ASPEN MINI ORANGE			✓	✓		✓	✓		12	10	2	21	0.11A 230V	IP21	✓	✓	H.51 L.116 P.39	16
	ASPEN MINI BLANCHE			✓	✓		✓	partiel		12	10	-	21	0.11A 230V	IP21	✓	✓	H.115 L.182 P.55	16
	ASPEN MINI VERTE			✓	✓		✓	✓		12	10	-	20	0.1A 230V	IPX4	✓	✓	H. 114 L. 44 P. 99	16
	ASPEN MINI VERTE OPT			✓	✓		✓	✓		12	10	-	20	0.1A 230V	IP24	✓	✓	H. 114 L. 44 P. 99	16

INFOS

LE SAVIEZ-VOUS ?

Les pompes à **diaphragme** possèdent tous les avantages des pompes péristaltiques, auxquels s'ajoutent :

Des **performances** plus élevées, une durée de vie supérieure (moins de pièces en mouvement et amplitudes réduites), La pompe peut fonctionner sur des plages de **températures** élargies, En fonctionnement, la pompe est quasiment **inaudible** : le mouvement des pièces mobiles est si petit, que les **vibrations** liées au pompage sont presque inexistantes.

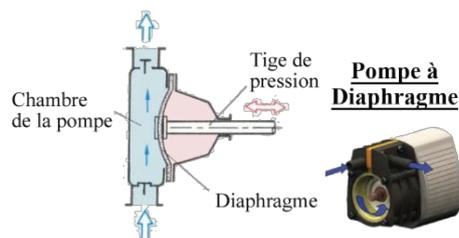

POMPES DE RELEVAGE A DIAPHRAGME

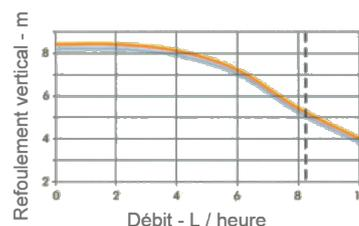
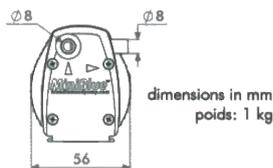
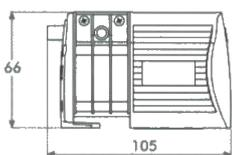

MINIBLUE + SONDES

MINIBLUE : Pompe à diaphragme breveté. Elle se met en même temps que le climatiseur et continue à fonctionner quelques minutes après le signal " Arrêt " pour évacuer les résidus éventuels. Installation facile " Plug and Play ".

MINIBLUESONDES : Idem avec option sonde de détection du ΔT sur l'eau et contact d'alarme.

Code	Désignation	Prix
MINIBLUESONDE	Pompe Mini Blue + sondes.	288,58
MINIBLURESERVOIR	Pompe Mini Blue + réservoir	328,86

Débits maxi (pour relevage à 0m)	Haut. maxi relevage conseillée	Niveau sonore	Ampérage	Voltage	Dimensions H x Lg x Prof.	Compatible Puiss. frigo
8 L/H	13 m (5m aspi., 8m refoul.)	10 dB à 1m	0.2 A	230 V	66 x 105 x 56	5 kW

INFOS

LE SAVIEZ-VOUS ?

Les pompes dites "**péristaltiques**" ont été conçues dans le but de pouvoir être intégrées dans les installations lorsqu'une pompe standard dite "à purge par gravité" serait peu esthétique. Ces pompes offrent de nombreux avantages comparées aux autres :

- La possibilité d'être **intégrée** au-dessus d'un condenseur comme par exemple dans le faux plafond situé au-dessus d'un split mural, grâce à une importante capacité d'**aspiration à la verticale**
- Une **durée de vie** supérieure de par le fait que les pièces mécaniques de la pompe ne sont pas directement en contact avec les condensats à évacuer
- La possibilité de **tourner à sec** sans conséquences sur le fonctionnement ou la durée de vie du matériel
- Un entretien simplifié au possible : absence de filtre, fiabilité accrue

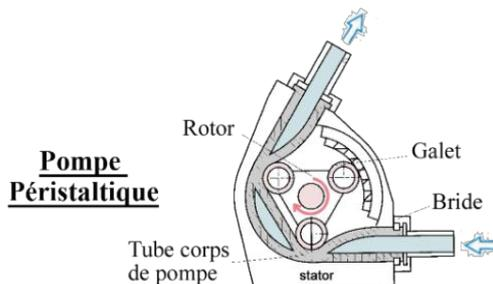

POMPES DE RELEVAGE

POMPES DE RELEVAGE PERISTALTIQUES



ASPEN HI LIFT

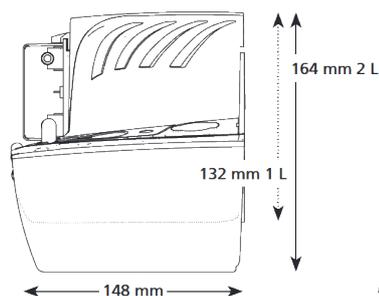
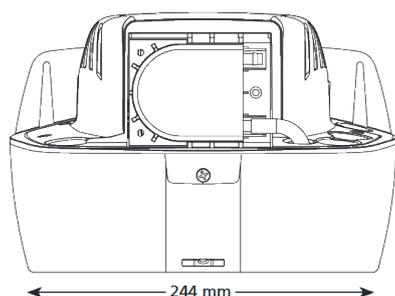

La seule pompe péristaltique avec bac au monde offre une hauteur et une fiabilité inégalées.
 Installation et entretien aisés. Bac de décantation facile d'accès.
 Niveau à bulle intégré.
 3 admissions de 25 mm et évacuations de 6 mm. Réservoir 1L ou 2L (2L sur commande).

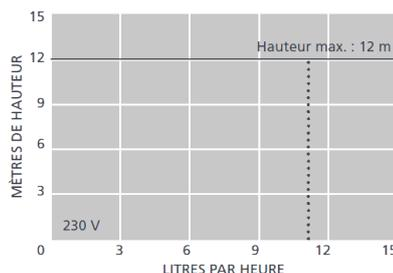

Code	Désignation	Prix
ASPENHILIFT	Pompe ASPEN HI.LIFT Bac 1L	403,62

Débits maxi (pour relevage à 0m)	Haut. maxi relevage conseillée	Niveau sonore pour relev. 1m	Ampérage	Voltage	Dimensions H x Lg x Prof.	Compatible Puiss. frigo
11 (L/H)	12 m	51 dB(A) à 1m	0.4 A	230 V	132x244x148	14 kW

POMPES DE RELEVAGE ASPEN



ASPEN MAX FLOW

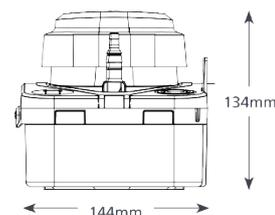
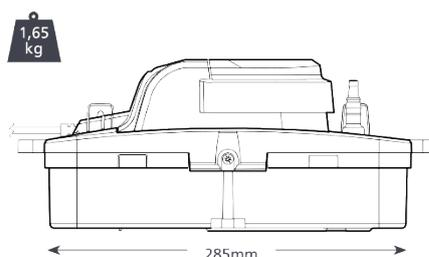

La pompe avec bac Max Hi-Flow, la meilleure de sa catégorie, s'inscrit dans la tradition d'Aspen Pumps, à savoir qualité de fabrication et excellente performance. Ayant reçu la meilleure note de toutes les pompes avec bac à la fois pour son niveau de bruit très faible (A) et son indice de protection IP (IP24, protection contre les projections d'eau), la Max Hi-Flow est la pompe plus silencieuse et la plus sûre de sa catégorie.

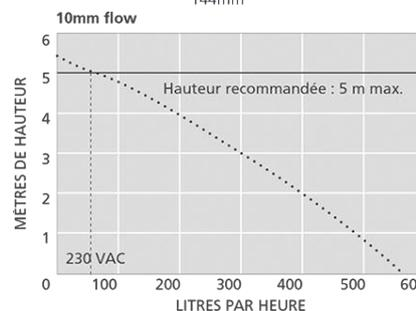

Code	Désignation	Prix
ASPENMAXFLOW	Pompe ASPEN MAX FLOW Bac 1,7 L	199,89

Débits maxi (pour relevage à 0m)	Haut. maxi relevage conseillée	Niveau sonore pour relev. 1m	Ampérage	Voltage	Dimensions H x Lg x Prof.	Compatible Puiss. frigo
550 L/H	5 m	44 dB(A) à 1m	0.8 A	230 V	134 x 285 x 144	733 kW

POMPES DE RELEVAGE MINI



ASPEN MINITANK

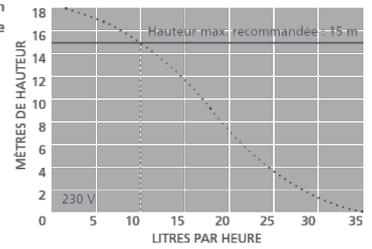
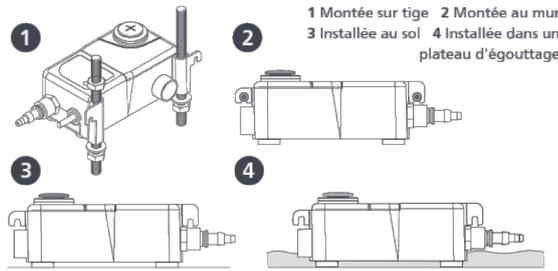

La nouvelle pompe améliorée Mini Tank peut être montée au mur, installée sur le sol ou dans le bac, ainsi que suspendue à une tige M8/M10. Cette pompe avec bac compacte, puissante et multifonction se sert de la technologie à piston.

Compacte et discrète. Quatre configurations d'installation. Facile à entretenir.

Peut être installée dans le bac de vidange.

Interrupteur de sécurité 3,0 A, normalement fermé.

Admissions (x2) 22 mm, 12 mm, 27 mm. Évacuations 6 mm & 10 mm.

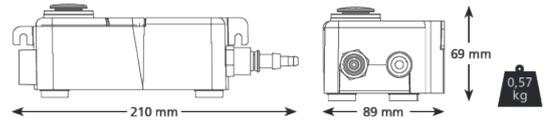

Code	Désignation	Prix
ASPENMINITANK	Pompe ASPEN MINI TANK	245,00

Débits maxi (pour relevage à 0m)	Haut. maxi relevage conseillée	Niveau sonore pour relev. 1m	Ampérage	Voltage	Dimensions H x Lg x Prof.	Compatible Puiss. frigo
35 (L/H)	15 m	35 dB à 1m	0.1 A	230 V	69 x 210 x 89	46 kW



MICROBLUE

- N'utilisant pas d'accessoire supplémentaire pour être moins bruyante, la MICROBLUE® est silencieuse et peut être montée dans toutes les orientations tout en opérant de manière continue à la fois à sec ou avec de l'eau.
- Elle utilise la technologie de thermistance afin d'éliminer le risque de flotteurs bloqués ou défectueux.
- Elle est la seule pompe sans conduit qui peut évacuer les débris/saletés sans avoir besoin de les filtrer ou d'effectuer une maintenance régulière.
- La technologie BlueDiamond permet de faire face à des variations de quantité de condensats.

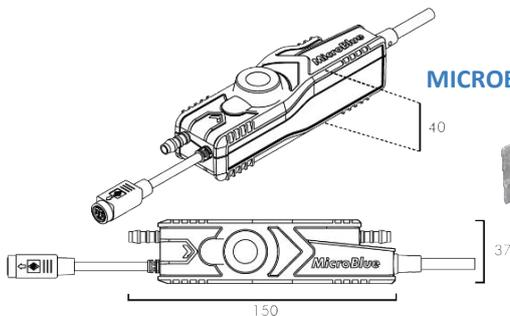

MICROBLURESERVOIR

MICROBLURESERVGL

Code	Désignation	Prix
MICROBLURESERVOIR	Pompe avec réservoir	290,00
MICROBLURESERVGL	Pompe avec bac + goulotte blanche	390,44

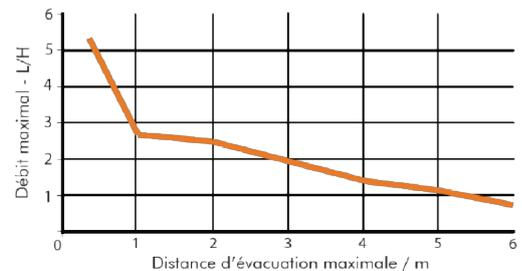

ASPEN MINIBLEU

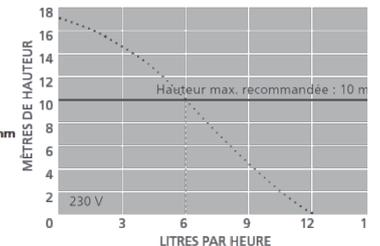
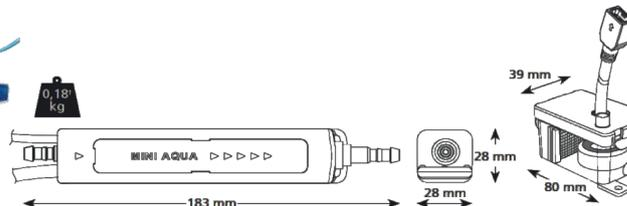

La pompe de relevage des condensats la plus fine au monde, conçue pour se placer là où il est impossible d'en installer d'autres !

Ultra fine, Hautes performances, Plug & play.

Interrupteur de sécurité 3,0 A, normalement fermé.

Tuyau de vidange Diam. int. de 6 mm.

Code	Désignation	Prix
ASPENMINIBLEU	Pompe ASPEN MINI BLEU	260,00

Débits maxi (pour relevage à 0m)	Haut. maxi relevage conseillée	Niveau sonore pour relev. 1m	Ampérage	Voltage	Compatible Puiss. frigo
12 (L/H)	10 m	21 dB à 1m	0.1 A	230 V	16 kW

POMPES DE RELEVAGE

POMPES DE RELEVAGE MINI (SUITE)



ASPEN MINI BLEU SILENT

La pompe de relevage des condensats la plus fine au monde, conçue pour se placer là où il est impossible d'en installer d'autres ! Ultra fine, Hautes performances, Plug & play, Dispositif anti-siphonnement. Interrupteur de sécurité 3,0 A, normalement fermé. Tuyau de vidange Diam. int. de 6 mm.

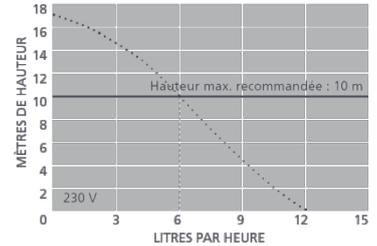
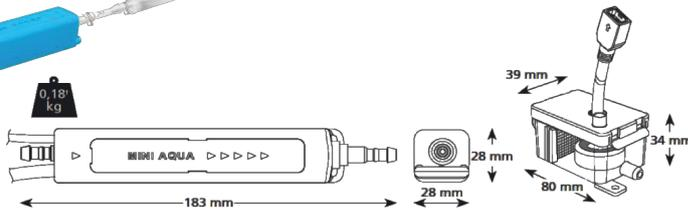

Code	Désignation	Prix
ASPENMINIBLEUSILEN	Pompe ASPEN MINI BLEU SILENT	289,06

Débits maxi (pour relevage à 0m)	Haut. maxi relevage conseillée	Niveau sonore pour relev. 1m	Ampérage	Voltage	Compatible Puiss. frigo
12 (L/H)	10 m	19 dB à 1m	0.11 A	230 V	16 kW



ASPEN MINI ORANGE

La mini-pompe la plus populaire au monde offre une fiabilité et des performances inégalées. Réservoir secondaire submersible inclus. Plug & play. Dispositif anti-siphonnement. Interrupteur de sécurité 3,0 A, normalement fermé. Tuyau de vidange Diam. int. de 6 mm

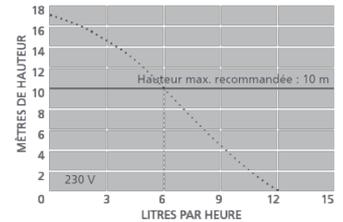
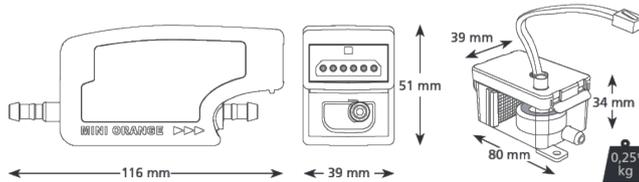

Code	Désignation	Prix
ASPENMINIORANGE	Pompe ASPEN MINI ORANGE	190,66

Débits maxi (pour relevage à 0m)	Haut. maxi relevage conseillée	Niveau sonore pour relev. 1m	Ampérage	Voltage	D H	Dimensions x Lg x Prof.	Comp Puiss	atible . frigo
12 (L/H)	10 m	19 dB(A) à 1m	0.11 A	230 V	5	1x116x39	16	kW



ASPEN MINI BLANCHE

La pompe Mini Blanc destinée à une " installation ultra rapide " est conçue pour être placée sous les centrales intérieures montées au mur ; facile d'accès, elle simplifie les opérations d'entretien. Ultra rapide à installer, Compacte et discrète. Réservoir transparent et amovible. Fonctionnement ultra silencieux. Interrupteur de sécurité 3,0 A, normalement fermé. Admission/évacuation / Admission de 20 mm et évacuation de 6 mm.

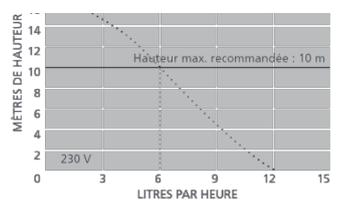
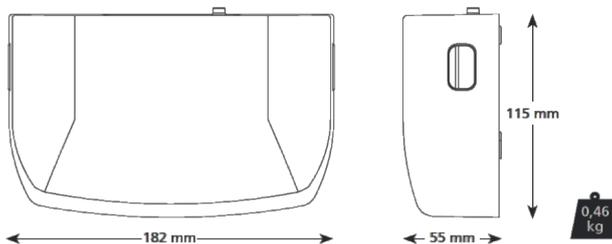

Code	Désignation	Prix
ASPENMINIBLANCH	Pompe ASPEN MINI BLANCHE	256,25

Débits maxi (pour relevage à 0m)	Haut. maxi relevage conseillée	Niveau sonore pour relev. 1m	Ampérage	Voltage	Dimensions H x Lg x Prof.	Compatible Puiss. frigo
12 (L/H)	10 m	21 dB(A) à 1m	0.11 A	230 V	115x182x55	16 kW

POMPES DE RELEVAGE MINI (SUITE)



ASPEN MINIVERTE

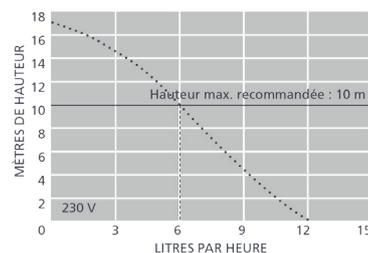
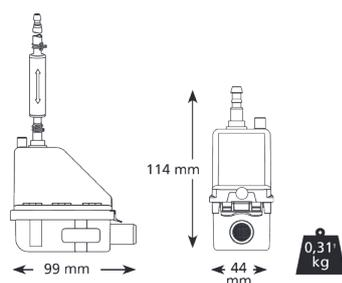

La pompe Mini Verte est conçue sur la base d'une « approche globale du système » et inclut plusieurs caractéristiques permettant de créer un système ultra silencieux.

Parfaitement adaptée aux bureaux et aux salles de réunions.

Code	Désignation	Prix
ASPENMINIVERTE	Pompe ASPEN MINI VERTE	196,00

Débits maxi (pour relevage à 0m)	Haut. maxi relevage conseillée	Niveau sonore pour relev. 1m	Ampérage	Voltage	Compatible Puiss. frigo
12 (L/H)	10 m	21 dB à 1m	0.1 A	230 V	16 kW



ASPEN MINIVERTE OPT

La pompe Mini Verte est conçue sur la base d'une « approche globale du système » et inclut plusieurs caractéristiques permettant de créer un système ultra silencieux.

Parfaitement adaptée aux bureaux et aux salles de réunions.

Livré avec système de goulottes 82x61.

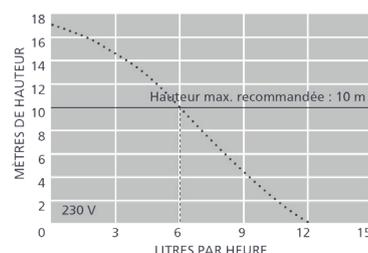

Code	Désignation	Prix
ASPENMINIVERTEOPT	Pompe ASPEN MINI VERTE + GL 82x61	256,00

Débits maxi (pour relevage à 0m)	Haut. maxi relevage conseillée	Niveau sonore pour relev. 1m	Ampérage	Voltage	Compatible Puiss. frigo
12 (L/H)	10 m	21 dB à 1m	0.1 A	230 V	16 kW

GAMME: TUBES, ACCESSOIRES ET ENTRETIEN

ENTRETIEN POMPES DE RELEVAGE



DRAINONSHOT

DESCRIPTION

Le nettoyant de drains à condensats DrainKleen One Shot dissout les bouchons organiques. Il est plus dense que l'eau, ce qui lui permet d'atteindre facilement le bouchon.
Produit approuvé notamment par ASPEN PUMPS.

Code	Contenance	Prix
DRAINONSHOT	250 mL	20,41



STAYCLEAN

DESCRIPTION

Les mini-pastilles StayClean contrôlent les odeurs des bacs à condensats et empêchent les dépôts et la saleté de bloquer les bacs et les conduits.

Code	Conditionnement	Prix
STAYCLEAN	sachet de 20 pastilles	20,52

TUBES POUR EVACUATION DES CONDENSATS

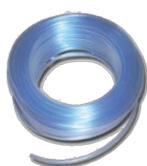

CRISTAL

DESCRIPTION

Tube cristal translucide d'évacuation des condensats issus des pompes.
Conditionnement : rouleaux de 50ml.



ANNELE16

DESCRIPTION

Tube condensat PVC couleur ivoire, pédécoupé tous les mètres
Rouleau de 50 ml.



RIGIDE

DESCRIPTION

Lisse à l'intérieur et l'extérieur.
Tube de 2ml.

Type tube	Code	Ø (mm)	Lg. (m)	Prix
Cristal souple	CRISTAL6	6	50	36,20
	CRISTAL8	8	50	88,15
Souple annelé	ANNELE16	16	50	75,79
	RIGIDE16	16	2	3,99
Rigide, en barre	RIGIDE20	2	2	7,40
	CONDENSAT6	6	25	65,00
Souple renforcé	CONDENSAT10	10	50	69,72
	CONDENSAT1630	16	30	50,40
	CONDENSAT16	16	50	61,00
	CONDENSAT19	19	50	75,80



CONDENSAT

DESCRIPTION

Tube condensat souple renforcé lisse à l'intérieur. Permet des cintrages de petit rayon.
Rouleau de 50ml ou 30ml.



PVC32TUBE



PVC32MANCHONFF



PVC32C90



PVC32C45



PVC32REDUCTION



PVC32CULOTTE



PVC32TE90FF



PVC32BOUCHON



PVC32SIPHON



PVC32COLLIER



PVC32MENBRANNE



PVCCOLLE



PVCCOLLE

Accessoires de raccordement tubes PVC Ø32		
Code	Désignation	Prix
PVC32TUBE	Tube de 4m	23,00
PVC32MANCHONFF	Manchon femelle / femelle	0,90
PVC32C90MF	Coude 87.3° male/femelle	1,90
PVC32C90FF	Coude 87.3° femelle/femelle	1,50
PVC32C45MF	Coude 45° male/femelle	1,70
PVC32C45FF	Coude 45° femelle/femelle	1,70
PVC32BOUCHON	Bouchon mâle	2,60
PVC32CULOTTEFF	Culotte à 45° femelle / femelle	5,20
PVC32TE90FF	Te simple 87.3° d 32 mm femelle / femelle	3,90
PVC32MENBRANNE	Reduction en elastomere pour tous diametres	17,10
PVC32SIPHON	Entonnoir siphonne vertical male / femelle	74,00
PVC4032REDUCTION	Reduction PVC Ø40 vers Ø32 mm	1,21

AUTRES ACCESSOIRES



KITVAPOBOX

Ce système innovant permet d'éliminer l'eau issue d'un condenseur. L'eau s'infiltré dans les différentes couches du VAPOBOX et s'évapore grâce à la chaleur et la ventilation produite par l'unité extérieure.

Capacité d'évaporation : 2L/h.

Fourni avec le système d'attache sur la grille de protection du ventilateur du groupe extérieur.

Kit d'évaporation des condensats		
Code	Désignation	Prix
KITVAPOBOX	Evaporateur de condensats extérieur 300x200x50mm	180,00



SERFLEX



DESCRIPTION

Collier de serrage pour tube de condensat.

Serflex		
Code	Ø (mm)	Prix
SERFLEX16	16	1,00
SERFLEX25	25	1,10

ACCESSOIRES POUR TUBE CRISTAL

DESCRIPTION

Clapets anti-retour permettant d'éviter les démarrages intempestifs des pompes. Pour tube condensat type CRISTAL.



CAR



CR6



TE6



MR6



YR6

CODIFICATION :

... ..
Modèle Ø (en mm)

Clapets anti-retour pour tubes cristal

Code	Ø (mm)	Ø (")	Prix
CAR1/4	6	1/4	8,1
CAR3/8	8	3/8	10,36

DESCRIPTION

Raccords PVC pour tubes condensats souple de diamètre 6 mm. Permet la liaison de plusieurs condensats sur un même conduit.

Accessoires de jonction pour tubes cristal

Code	Désignation	Prix
CR6	Coude à 90° mâle-mâle	2,9
MR6	Manchon à joints mâle-mâle	2,26
TE6	TE mâle-mâle-mâle	2,68
YR6	Y mâle-mâle-mâle	2,58

ACCESSOIRES POUR TUBES FLEXIBLES



RC

Réductions pour tubes condensat		
Code	Diamètres (mm)	Prix
RC1614	16 -> 14	4,00
RC1814	18 -> 14	4,00
RC1916	19 -> 16	2,78
RC2014	20 -> 14	4,10
RC2514	25 -> 14	4,94
RC3214	32 -> 14	4,94
RC4020	40 -> 20	4,62

Y16



Réductions pour tubes condensat ø16

Code	Désignation	Prix
Y16	Raccord Y pour tube annelé diam.16mm	2,37



MR



CR



TE



YR

Accessoires de raccordement tubes ø16

Code	Désignation	Prix
MR16	Manchon mâle	4,80
CR16	Coude 90°	7,00
TE16	Raccord TE	7,80
YR16	Raccord Y	7,80

Accessoires de raccordement tubes ø19

Code	Désignation	Prix
MR19	Manchon mâle	5,8
CR19	Coude 90°	8,3
TE19	Raccord TE	8,8
YR19	Raccord Y	8,6



SIPHON



RACCORD AUTOETANCHE

Siphon condensats		
Code	Désignation	Prix
SIPHON	Siphon pour climatisation D.16	13,73

Code	Désignation	Prix
RACCORDAUTOETANCHE	Raccord auto étanche pour se raccorder sur bac ou tuyauterie	52,27

ACCESSOIRES POUR TUBES RIGIDES

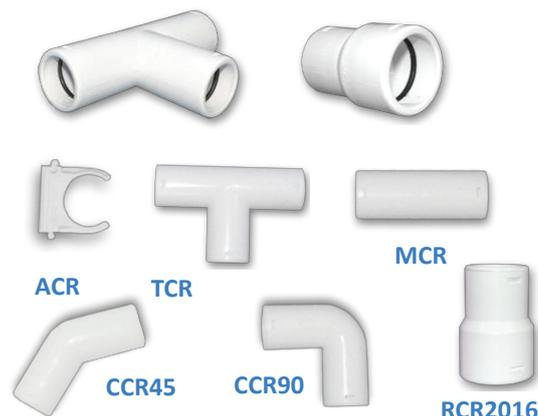

DESCRIPTION

Les accessoires pour tubes PVC rigides sont réalisés en PVC blanc. Les éléments de liaison sont équipés de joints d'étanchéité montés à chacune des extrémités. Il ne vous reste plus qu'à les emboîter.

Modèle	Désignation	Prix	
		Ø 16 mm	Ø 20 mm
ACR	Clips de fixation	1,62	1,58
CCR45	Coude à 45° à joint	9,05	5,49
CCR	Coude à 90° à joint	6,67	7,05
MCR	Manchon femelle à joints	3,82	4,09
TCR	TE femelle à joint	4,20	8,31
RCR2016	Réduction diam.20->16mm	3,50	

GOULOTTES



DESCRIPTION

Goulotte PVC incassable. Anti UV. Clipsage très robuste. Classée M1. Couleur blanche.

APPLICATIONS

Résidentiel / Tertiaire. Intérieur / Extérieur.

Code	Section (mm)	Lg. (m)	Prix
GL1010	10 x 10	2	20,00
GL3030	30 x 25	2	8,00
GL4036	40 x 36	2.5	22,14
GL8040	80 x 40	2.5	47,38
GL8050	80 x 50	2.5	52,30
GL10050	100 x 50	2.5	61,69
GL12080	120 x 80	2.5	72,83
GL15080	150 x 80	2.5	81,28

ACCESSOIRES POUR GOULOTTES



GLSM

DESCRIPTION

Elément en PVC permettant de faire la jonction en sortie murale sur une goulotte.



GLC90

DESCRIPTION

Coude à 90° en PVC pour gouttes.



GLEMBOUT

DESCRIPTION

Embout de goulotte en PVC.

Type accessoire	Code	Compatible goulotte	Prix
Coude GLC90	GLC908040	GL8040 (80x40)	11,90
	GLC908050	GL8050 (80x50)	11,90
	GLC9010050	GL10050 (100x50)	13,52
Sortie murale GLSM	GLSM8040	GL8040 (80x40)	11,90
	GLSM8050	GL8050 (80x50)	11,90
	GLSM10050	GL10050 (100x50)	12,60
Embout de finition GLEMBOUT	GLEMBOUT	GL8040 (80x40) GL8050 (80x50) GL10050 (100x50)	6,20
	GLEMBOUT120	GL12050 (120x80)	10,08
	GLEMBOUT150	GL15080 (150x80)	10,08

COLSON

DESCRIPTION

Colliers nylon. Fixation rapide auto serrage. Embase de fixation murale.



RYLSAN

DESCRIPTION

Colliers nylon blanc.



Code	Désignation	Condition.	Prix
COLSON1	Collier nylon noir lg.265mm	100	50,30
COLSON2	Collier nylon noir lg.355mm	100	68,80
COLSONEMBASE	Embases noires	100	25,97
RYLSAN290	Collier Rylsan blanc lg.290mm, larg.3.6mm	100	14,40
RYLSAN600	Collier Rylsan blanc lg.600mm, larg.9mm	100	39,20
RYLSAN850	Collier Rylsan blanc lg.850mm, larg.9mm	100	53,00

COLSONPINCE

DESCRIPTION

Pince à sertir les colliers nylon jusqu'à 9mm de largeur.



Code	Désignation	Prix
COLSONPINCE	Pince a sertir les colliers en nylon colson	48

CABLAGES

RO2V



DESCRIPTION

Câble électrique respectant la norme RO2V.
Vendu par rouleau de 50 m.

CODIFICATION :

Modèle **RO2V** ...
Nombre de fils ... Section fils

Câble électrique RO2V			
Code	Sections (mm)	Lg. (m)	Prix
RO2V315	(3) x 1.5	50	114,00
RO2V325	(3) x 2.5	50	168,00
RO2V415	(4) x 1.5	50	161,00
RO2V515	(5) x 1.5	50	179,00
RO2V525	(5) x 2.5	50	287,00

CABLEBUS



DESCRIPTION

Câble bus blindé.
Vendu par rouleau de 100m.

Câble bus blindé			
Code	Sections (mm)	Lg. (m)	Prix
CABLEBUS2050	(2) x 0.50	100	155,00
CABLEBUS2075	(2) x 0.75	100	200,00
CABLEBUS215	(2) x 1.5	100	350,00

TRAPPES DE VISITE - ACIER

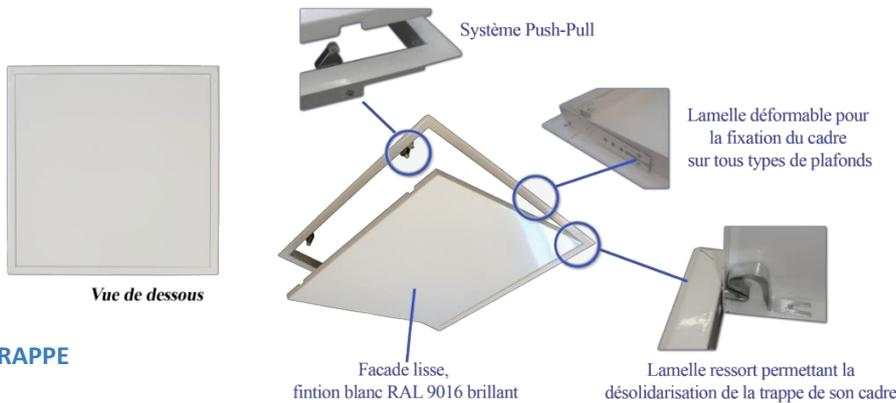

Code	Dimension (mm)	Prix
TRAPPE200200	200 x 200	25,00
TRAPPE300300	300 x 300	35,00
TRAPPE400400	400 x 400	55,00
TRAPPE500500	500 x 500	80,00
TRAPPE600600	600 x 600	125,00
TRAPPE800600	800 x 600	160,00

TRAPPE

Les trappes de visites TRAPPE sont conçues pour une intégration parfaite sur tous types de support.
La qualité de conception et le soin apporté à la réalisation en font un produit :
- Simple d'installation (avec son cadre acier équipé de languettes de fixation),

- Parfaitement intégrable (aspect lisse, peint en blanc RAL9016),
- Facile d'utilisation (système Push-Pull),
- Fonctionnel (la trappe peut-être totalement désolidarisée pendant l'intervention afin de limiter la gêne et de préserver la finition).

TRAPPES DE VISITE - PLACO

TRAPLACO

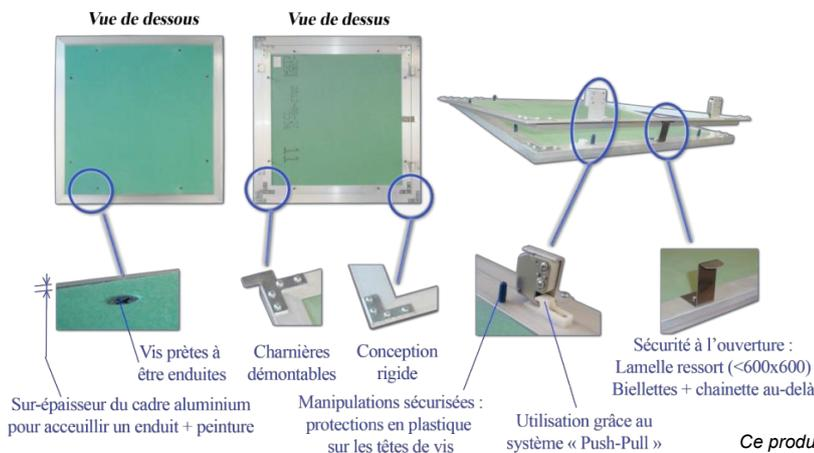

Code	Dimension (mm)	Prix
TRAPLACO200200	200 x 200	40,00
TRAPLACO300300	300 x 300	60,00
TRAPLACO400400	400 x 400	64,00
TRAPLACO500500	500 x 500	95,00
TRAPLACO600300	600 x 300	95,00
TRAPLACO600400	600 x 400	105,00
TRAPLACO600600	600 x 600	95,00
TRAPLACO800300	800 x 300	130,00
TRAPLACO800400	800 x 400	140,00
TRAPLACO800600	800 x 600	175,00
TRAPLACO800800	800 x 800	215,00
TRAPLACO10001000	1000 x 1000	298,00
TRAPLACO1200600	1200 x 600	225,00
TRAPLACO12001200	1200 x 1200	465,00

Ce produit est également disponible pour BA15 (sur demande).

Les trappes de visites TRAPLACO sont spécialement conçues pour une intégration parfaite sur faux plafond en BA13.
La qualité de conception et le soin apporté à la réalisation en font un produit :
- Simple d'installation (grâce à son cadre rigide en aluminium)

- Parfaitement intégrable (grâce aux surépaisseurs d'aluminium adaptées aux enduits de finition)
- Facile d'utilisation (système Push-Pull)
- Fonctionnel (la trappe peut-être totalement désolidarisée pendant l'intervention afin de limiter la gêne et de préserver la finition)

GAMME: FINITIONS, INTEGRATION ET SUPPORTAGE

SUPPORTS EN PVC



SUPPORTPVC

Support de sol en PVC très résistant couleur blanc. Vendu par paire. Boulons et écrous de serrage de la machine supportée inclus. Embouts de propreté clipsable sur support (en option).

Codification : SUPSPORTPVC ...

Modèle / Lg (mm)

Code	Lg (mm)	Charge Maxi (kg)	Prix
SUPPORTPVC	450	110	21,70
SUPPORTPVC1000	1000	110	41,04
SUPPORTPVCSEMBOUT	-	-	2,05



SUPPORTCYL

Support de sol cylindrique en PVC très résistant, blanc. Hauteur réglable de 9 à 14 cm. Vendu par lot de 4.

Modèle	Description	Prix / lot de 4
SUPPORTCYL	H. 9 à 14cm	35,87

RUBBER



RUBBER

Supports au sol anti-vibratiles rapides à installer et écologiques pour le supportage d'unités extérieures. Réalisés à partir de pneumatiques recyclés et traités contre les UV. Barres en aluminium 40x 20 mm pour la fixation des matériels. Vendu à l'unité. Inclus : boulons, écrous et écrous rails pour la fixation de la machine sur les plots. Classe au feu : BS3D0)

CODIFICATION :

RUBBER ... Longueur (en mm)
Modèle

Code	Dimensions nominales (mm)			Charge Max (kg)	Prix
	Hauteur	Largeur	Longueur		
RUBBER250	95	180	250	100	54,78
RUBBER400	95	180	400	200	59,20
RUBBER600	95	180	600	300	67,80
RUBBER1000	95	180	1000	400	125,97
RUBBER1200	95	180	1200	600	138,00

KIT DE SUPPORT: SMLT



SMLTP

Console en acier peint galvanisé époxy beige (RAL 9002). Possibilité de montage sur traverse horizontale (livrée avec). Kit comprenant une paire de supports, une règle de fixation, plots anti-vibratiles et écrous.

CODIFICATION : SMLT

Modèle / "P" : Mural / "TOIT" : Toiture / Longueur (en mm)

Code	Longueur (mm)	Charge Max. (kg)	Prix / kit
SMLTP40	400	120	39,50
SMLTP50	500	120	43,00
SMLTP60	600	140	72,70
SMLTOIT	600	100	88,00



BAC

Bac de récupération des condensats s'adaptant aux consoles SMLTP. **BACPVC** : En PVC, blanc.

Code	Matériau	Dimensions (mm)	Prix
BACPVC	PVC	790x390	62,00
BACPVC2	PVC	940x420	63,54

AUTRES ELEMENTS DE SUPPORTAGE

Découvrez l'intégralité de notre gamme d'articles pour le supportage et la fixation page 400 à 409



PRM8

PYRAMID

Profils PR Et accessoires

DSD

CNJ

BASEFOOT

PLOT A

PLOT D

Châssis pour VRV

OUTILLAGE POUR LE LEVAGE D'UNITES EXTERIEURES

DESCRIPTION

Appareil portable de levage le plus compact et le plus léger du monde pour utilisation immédiate sans aucun outil.

Composé d'un mat télescopique et d'un plateau.

Le mat est équipé de 4 pieds pourvus de rallonges et réglables individuellement, permettant ainsi une utilisation sur escaliers ou sol en pente.

Le treuil électrique 230 V mono à variateur de vitesse couplé à son limiteur de charge et un capteur de fin de course (haut et bas) vous permettrons de lever des charges jusqu'à 120 kg le plus simplement possible.

Pour vous simplifier encore plus la tâche, le plateau est tournant à 360 ° et muni d'un système de blocage multi-positions.

Utilisation en cas de panne par manivelle fournie ou visseuse.

KITROUES : Option roues avec frein

pour ELEVATEUR 1.

(roues incluses sur ELEVATEUR2)

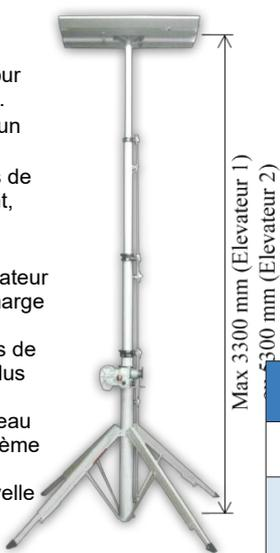

Charge max : 120 kg

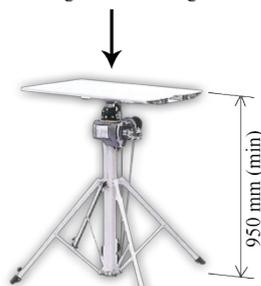

Poids : 26 kg

KIT ELEVATEUR



Code	Désignation	Charge Max. (kg)	Prix
ELEVATEUR1	Elévateur électrique CM340 haut. max 3ml	130	2535,00
ELEVATEUR2	Elévateur électrique CM520 haut. max 5ml (roues incluses)	90	3139,00
ELEVATEURKITROUES	Kit roues pour élévateur électrique (pour ELEVATEUR 1)	-	126,00

CACHES CLIMATISATION



COUVERTURE

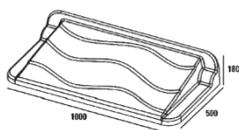

Casquette d'unité extérieure

Code	Dimensions (mm)	Prix
COUVERTURE	1000x500x180	244,00

DESCRIPTION

Couverture, légère, résistante et facile à installer.

Elle protège l'unité extérieure contre les conditions climatiques rudes (grêles, soleil intense, etc.) qui pourraient nuire au bon fonctionnement de la machine. Peut également être utilisé dans un souci d'esthétisme.



CACHEALU7021DECO
(RAL 7016)



CACHEALU9010DECO
CACHEALU9001DECO

Cache unité extérieure en aluminium

Taille	Dimension (mm)	RAL 9010	RAL 9001	RAL 7016
S	900x680x450	472,00	519,00	472,00
M	1050x835x510	586,00	633,00	586,00
L	1100x950x550	635,00	682,00	635,00
XL	1300x1200x650	847,00	894,00	847,00

DESCRIPTION

Protection pour unité extérieure pour prévenir le vandalisme et autres dommages éventuels.

Particulièrement adapté pour les applications où l'**esthétique** est primordiale.

Structure en pin de qualité traité à l'huile de lin.

Il est possible de peindre de la couleur désirée en utilisant de la peinture à eau ou de la peinture à l'huile.



CACHEBOISDECO

Cache unité extérieure en bois

Code	Dimensions (LxHxP mm)	Prix
CACHEBOISDECO.S	900x680x450	455,00
CACHEBOISDECO.M	1050x835x510	570,00
CACHEBOISDECO.L	1000x950x510	618,00

GAMME: MAINTENANCE ET FILTRATION

ENTRETIEN, FINITIONS, NETTOYAGE



DESCRIPTION
Nettoyant - Désinfectant spécial génie climatique. Bactéricide, fongicide, sporicide, actif sur la listéria. Parfum pamplemousse.
DESINSAM

Code	Désignation	Prix
DESINSAM	Nettoyant désinfectant bactéricide (5L)	114,40



VIRUMAR



DESCRIPTION
Mousse nettoyante. Parfumée.
VIRUMAR : Propriétés bactéricides, actif sur listeria.

VIRUMARECO

Code	Désignation	Prix
VIRUMAR	Bombe nettoyante et désinfectante parfumée	42,00
VIRUMARECO	Bombe nettoyante parfumée	29,00



FASTCLIMCHOC : Pour la désinfection longue portée des installations de climatisation. Large spectre d'efficacité contre bactéries, moisissures et champignons. Détruit les molécules à l'origine des mauvaises odeurs. Permet de traiter des systèmes de conditionnement de l'air, de chauffage et les unités de climatisation (gainés d'aérations, circuits d'air climatisé, filtres, turbines, pompes et bacs de condensat, etc.). Sèche rapidement, ne laisse pas de traces sur les surfaces. S'utilise en aérosol. Le matériel doit être hors tension, attendre 5 minutes après application pour remettre sous tension.

FASTCLIMCHOC

Code	Désignation	Prix
FASTCLIMCHOC	Bombe désinfectante 500ml longue portée	40,95



SOUFLOSAM



DEGRIPPANT



BOMBEGRAISSE

Code	Désignation	Prix
SOUFLOSAM	Souffleur - dépoussiéreur (400mL)	44,80
DEGRIPPANT	Dégrippant aérosol (500 mL)	24,60
BOMBEGRAISSE	Bombe de graisse multifonction 400 mL	51,80



DESCRIPTION
Aérosol de colmatage et d'étanchéité bitumeux, adhère sur tout type de parois.

BOMBEETANCHEITE

Code	Désignation	Prix
BOMBEETANCHEITE	Bombe d'étanchéité	102,90



BOMBE BLANC



BOMBE NOIR



BOMBE GALVA

DESCRIPTION
Bombes de peinture en aérosol. Couleurs disponibles :
- Blanc (RAL 9010)
- Noir (RAL 9005)
- Galva

Code	Désignation	Prix
BOMBE9010	Bombe peinture blanche (RAL9010) 400mL	22,00
BOMBE9005	Bombe peinture noire (RAL9005) 400mL	20,00
BOMBEGALVA	Bombe peinture galva brillante 500mL	29,00



MOUSSE EXP



MOUSSE EXP FEU



NETTOYANT MOUSSE

DESCRIPTION
Mousse polyuréthane sous pression. Calfeutrement et isolation des joints et passages de murs. Contenance : 500mL

Code	Désignation	Prix
MOUSSEEXP	Mousse d'isolation 500mL	18,50
MOUSSEEXPFEU	Mousse isolante résistante au feu 750mL	46,50
NETTOYANTMOUSSE	Nettoyant mousse polyuréthane 500mL	18,90

FILTRINE / FILTREX



FILTRINE

FILTREX

Code	Ep. (mm)	Lg. Rouleau (m)	Prix / m ²
FILTRINE	6	40	9,00
FILTREX	6	20	25,50

DESCRIPTION

Média filtrant 85% gravi.
Épaisseur 6mm.

FILTREX : équipé d'un grillage.

CONDITIONNEMENT :

Sous forme de rouleau.
Vendu au rouleau ou au m².

FILTRE PLAT G3

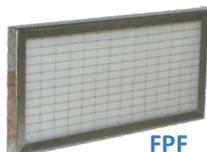

FPF

DESCRIPTION

Filtre plât. Finition : acier galvanisé.
Maille de protection : Acier galvanisé électro-soudé G3.

Code	BxH	Épaisseur	Prix
		12 mm	
FPF400400	400x400	20,50	
FPF400500	400x500	21,60	
FPF400625	400x625	24,20	
FPF500500	500x500	23,50	
FPF500625	500x625	30,40	
FPF610610	610x610	32,70	
FPF610305	610x305	21,00	
FPF592592	592x592	32,64	
FPF592490	592x490	30,97	
FPF592287	592x287	20,60	

FILTRE ONDULÉS G4

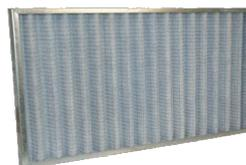

FOF

DESCRIPTION

Filtre ondulé. Finition : acier galvanisé.
Maille de protection : Acier galvanisé électro-soudé G4.

Code	BxH	Épaisseur	Prix
		48 mm	
FOF400400	400x400	41,50	
FOF400500	400x500	30,00	
FOF400625	400x625	55,40	
FOF500500	500x500	35,00	
FOF500625	500x625	56,30	
FOF610610	610x610	50,40	
FOF610305	610x305	36,70	
FOF592592	592x592	31,20	
FOF592490	592x490	28,20	
FOF592287	592x287	70,00	

FILTRE A POCHE SOUPLES G4



FTFV

DESCRIPTION

Température maxi : 90°C
Efficacité gravimétrique moyenne : 90%
Composition : Polyester
Finition : Acier galvanisé
Efficacité : G4

Code	Dimensions (mm)	Prix
FTFV287592360	287x592x360	49,80
FTFV287592500	287x592x500	62,30
FTFV490592360	490x592x360	94,90
FTFV490592500	490x592x500	81,50
FTFV592592360	592x592x360	94,80
FTFV592592500	592x592x500	108,15

FILTRE A POCHE SOUPLES F5 A F9



FTFVA

DESCRIPTION

Température maxi : 90°C
Efficacité gravimétrique moyenne : 90%
Composition : Polyester
Finition : Acier galvanisé
Efficacité : 60 à 95%
OPACIMETRIQUE

Code	Sacs	Dimensions (mm)	Prix			
			Type Filtre			
			F6	F7	F8	F9
FTFVA287592535	4	287x592x535	52,20	62,20	64,10	71,30
FTFVA287592636	4	287x592x636	65,30	68,80	74,50	78,30
FTFVA490592535	6	490x592x535	84,30	90,00	95,00	103,20
FTFVA592592535	8	592x592x535	108,10	161,80	120,95	132,80
FTFVA592592636	8	592x592x636	123,40	131,60	138,80	148,30

FILTRE A POCHE RIGIDES F5/F7/F9



FNTE

DESCRIPTION

Composition : Microfibre de verre
Finition : Plastique
Température maxi : 65°C
Efficacité gravimétrique moyenne : 90%
Efficacité : 60 à 95%
OPACIMETRIQUE

Code	Surface du filtre (m ²)	Dimensions (mm)	Prix		
			Type Filtre		
			F6	F7	F9
			ΔPa=110	ΔPa=130	ΔPa=150
FNTE287592292	7	287x592x292	125,30	192,00	126,30
FNTE490592292	11	490x592x292	187,90	187,90	187,90
FNTE592592292	14	592x592x292	210,00	210,00	210,40

MAINTENANCE

Produit nettoyant
speedy clean



Code	Désignation	Prix
NETTPRODUITNET	Produit nettoyant speed clean bidon 3.8 l	67,67

Parapluie de
protection



Code	Désignation	Prix
PARAPLUIETECH	Parapluie pour protection des techniciens D.150 + AIMANT	390,52

Pulvérisateur



Code	Désignation	Prix
PULVERISATEUR	Pulvérisateur pompe de pression pour détergent 1.5 l	49,81

Lingettes
dégraissantes



Code	Désignation	Prix
LINGETTE	Tube de 40 lingettes dégraissantes 150 X 200 mm	28,31



Paire de gants
Blackmamba



Paire de gants
Anti-coupure

Code	Désignation	Prix
GANTANTICOUPUREL	GANT ANTI COUPURE BLACK MAMBA L	33,08
GANTANTICOUPUREXL	GANT ANTI COUPURE BLACK MAMBA XL	34,35
GANTBLACKMAMBAL	GANTS BLACK MAMBA TAILLE L (X100)	44,00
GANTBLACKMAMBAX	GANTS BLACK MAMBA TAILLE XL (X100)	44,00

Code	Désignation	Prix
NETTOYEURHPEASYPRO	Nettoyeur HP EASYPRO 8 Bars sur Batterie + Chargeur + Lance	705,49
NETTBACHE1100	Bache de protection EASY pour split 1100 mm	112,46
NETTBACHE1500	Bache de protection EASY pour split 1500 mm	165,54
NETTBACHECASSETTE	Bache de protection de cassettes pour nettoyeur EASY	227,04



NETTOYEURHPEASYPRO



NETTBACHE



NETTBACHECASSETTE

CONDITIONS GENERALES DE VENTE

1. GENERALITES

Les renseignements portés sur le présent tarif ne sont donnés qu'à titre indicatif par le vendeur.

Le vendeur se réserve la possibilité de modifier certains articles du catalogue ou d'en arrêter la fabrication sans avis préalable.

Les présentes conditions générales de ventes sont susceptibles de faire l'objet de modifications ultérieures.

2. COMMANDES

Tout client est présumé être un professionnel averti, il doit s'assurer que le matériel est adapté aux besoins de l'utilisateur final. Toute commande à notre société implique de la part de l'acquéreur l'acceptation sans réserve des présentes conditions générales de ventes dont il reconnaît avoir eu connaissance en même temps que de nos prix figurant sur notre tarif. Les conditions d'achats de l'acheteur, jointes à son bon de commande ou notifiées autrement, ne sont pas applicables, sauf en cas d'accord écrit et signé du représentant légal de notre société. Toute commande fera l'objet d'une confirmation écrite et ne sera valable qu'après accusé de réception et confirmation écrite, datée et mentionnant un numéro d'enregistrement. Toute modification de commande demandée par l'acquéreur devra faire l'objet d'un accord signé de la part de notre entreprise. Toute annulation de commande par l'acquéreur engage sa responsabilité et l'oblige à l'indemnisation financière du vendeur pour le matériel en cours de livraison ou en cours de fabrication. Nous rappelons en outre à nos clients que la vente de gaz frigorifiques et de matériels en contenant est réglementée et soumise à présentation d'une attestation de capacité en cours de validité.

3. PRIX

L'édition et l'envoi de nos tarifs, catalogues, documents promotionnels ou publicitaires ne constitue pas une offre. Nos prix peuvent être modifiés sans préavis, ils sont assujettis à la variation suivant les fluctuations des monnaies et des matières premières. Nos prix sont toujours indiqués hors taxes ; ils seront majorés par les taxes fiscales et parafiscales, incluant la TVA, en vigueur au moment de la facturation. Nos prix s'entendent hors frais de transport.

4. DELAIS

Les délais de livraison sur nos documents ne sont donnés qu'à titre purement indicatif et s'entendent généralement « départ usine ». Ils ne constituent pas un engagement de notre part. De fait, un éventuel dépassement du délai de livraison ne donnera pas à l'acheteur le droit d'annuler de manière globale ou partielle la commande, de refuser la marchandise, de demander une révision de prix ou de réclamer à notre société des dommages et intérêts, sauf accord écrit du vendeur.

5. TRANSPORT

Les tarifs indiqués sur nos documents commerciaux sont à considérer « départ agence ». Dans la mesure où l'acheteur souhaite faire livrer la marchandise, notre société réalise le transport pour son compte, au tarif indiqué. Les marchandises voyagent aux risques et péril du destinataire, à qui il appartient d'exercer, s'il y a lieu, tout recours contre le transporteur dans la forme et les délais d'usage, même en cas de livraison Franco ; nous rappelons qu'il appartient au client de reconnaître l'état des marchandises avant de procéder au déchargement, formuler, le cas échéant, toute réserve sur le bordereau de livraison et confirmer lesdites réserves auprès du transporteur par lettre recommandée avec A.R. dans les 3 jours qui suivent la livraison. Aucune responsabilité ne sera acceptée pour rouille, mouille, avarie ou détérioration quelconque survenant aux marchandises après leur expédition ou mise à disposition de l'acheteur.

6. FACTURATION ET PAIEMENT

Nos produits sont facturés au tarif en vigueur à la date de livraison. Le montant minimum de facturation est de 23 € H.T. net. Nos factures sont payables comptant, sauf dérogation expresse. En cas de dérogation, toute facture est payable à l'échéance fixée par notre confirmation de commande. Aucun report d'échéance ne sera accepté sans accord préalable du vendeur, les frais de report correspondant sont toujours à la charge du demandeur. Pour toute facturation inférieure à 155 € HT, un règlement comptant sera exigé. Toutes facturations dont le délai de règlement sera supérieur à 45 jours seront majorées des intérêts calculés par application d'une fois et demi le taux de l'intérêt légal. Le défaut de règlement d'une échéance peut entraîner à notre convenance la suspension des livraisons, la résiliation des commandes en cours et la fermeture du compte client – les sommes dues restant à valoir.

7. RESERVE DE PROPRIETE

Le vendeur conserve la propriété des marchandises vendues jusqu'au paiement effectif de l'intégralité du prix en principal et accessoires conformément aux dispositions de la loi du 12-05-1980 (N. 67.563) (article L624-16 du code du commerce). Le défaut de paiement de l'une quelconque des échéances en cours pourra entraîner la revendication des marchandises.

8. GARANTIE

L'étendue de nos garanties commerciales ne saurait excéder celles accordées par nos fabricants. Ces garanties sont valables sous réserve d'une utilisation conforme et normale des marchandises et du respect des recommandations des fabricants. Ne sont pas couverts par la garantie commerciale, le remplacement des consommables ainsi que les dysfonctionnements liés à un défaut d'entretien et/ou à l'usure normale des marchandises. Notre responsabilité sera limitée au montant de la commande, à l'exclusion de toute autre indemnisation de quelque nature qu'elle soit et notamment à l'exclusion de l'indemnisation de tout préjudice immatériel qui serait la conséquence, directe ou indirecte, du défaut des marchandises. Tous retour SAV sous garantie se verra expertisé par le Fabricant pour déterminer la nature de la panne. Si leur responsabilité n'est pas engagée et que la garantie ne peut être appliqué, le vendeur se réserve le droit de facturer les coûts de transports liés au retour du produit. Le délai de traitement et d'expertise des produits en garanties est propre à chaque fabricant, le vendeur ne peut s'engager sur un délai. Dans le cas où le vendeur anticipe à votre demande une commande en remplacement du produit défectueux, nous serons dans l'obligation de vous facturer le produit ; si le rapport confirme le mauvais fonctionnement du matériel en question, nous vous éditerons un bon d'avoir financier du montant initiale de votre facture (uniquement pour les clients en compte). Le matériel sous garantie une fois renvoyé par notre Fournisseur se verra mis à disposition en nos locaux, toute demande de livraison sera facturée.

9. RETOUR DE MATERIEL

Aucun matériel ne sera retourné sans accord préalable du vendeur. Tout matériel non standard et non stocké ne sera ni repris, ni échangé. Les matériels de série en stock ne pourront être repris qu'après le contrôle de leur bonne qualité et bon état de fonctionnement, au prix net facturé à l'acheteur minoré de 20%, uniquement en forme d'avoir d'une durée de validité de 90 jours.

10. LITIGES

Pour toutes contestations les Tribunaux de commerce du siège social de la société sont seuls compétents, même dans le cas d'appel en garantie, de pluralité de défendeurs et nonobstant toutes clauses contraires.



4 agences à votre service

NICE

913 Avenue Pierre et Marie Curie
06700 St. Laurent du Var

Tél. 04.92.12.84.50

e-mail: klima06@klimafrance.com

FREJUS

Z.I. LA PALUD
477 Rue Albert Einstein
83600 FREJUS

Tél. 04.94.52.73.60

e-mail: klima83@klimafrance.com

LYON

Z.I. DE LA RIZE
2 Avenue Karl Marx
69120 VAUX EN VELIN

Tél. 04.72.65.94.12

e-mail: klima69@klimafrance.com

TOULON

74 Rue Ampère
83210 LA FARLEDE

Tél. 04.22.59.06.95

e-mail: toulon@klimafrance.com

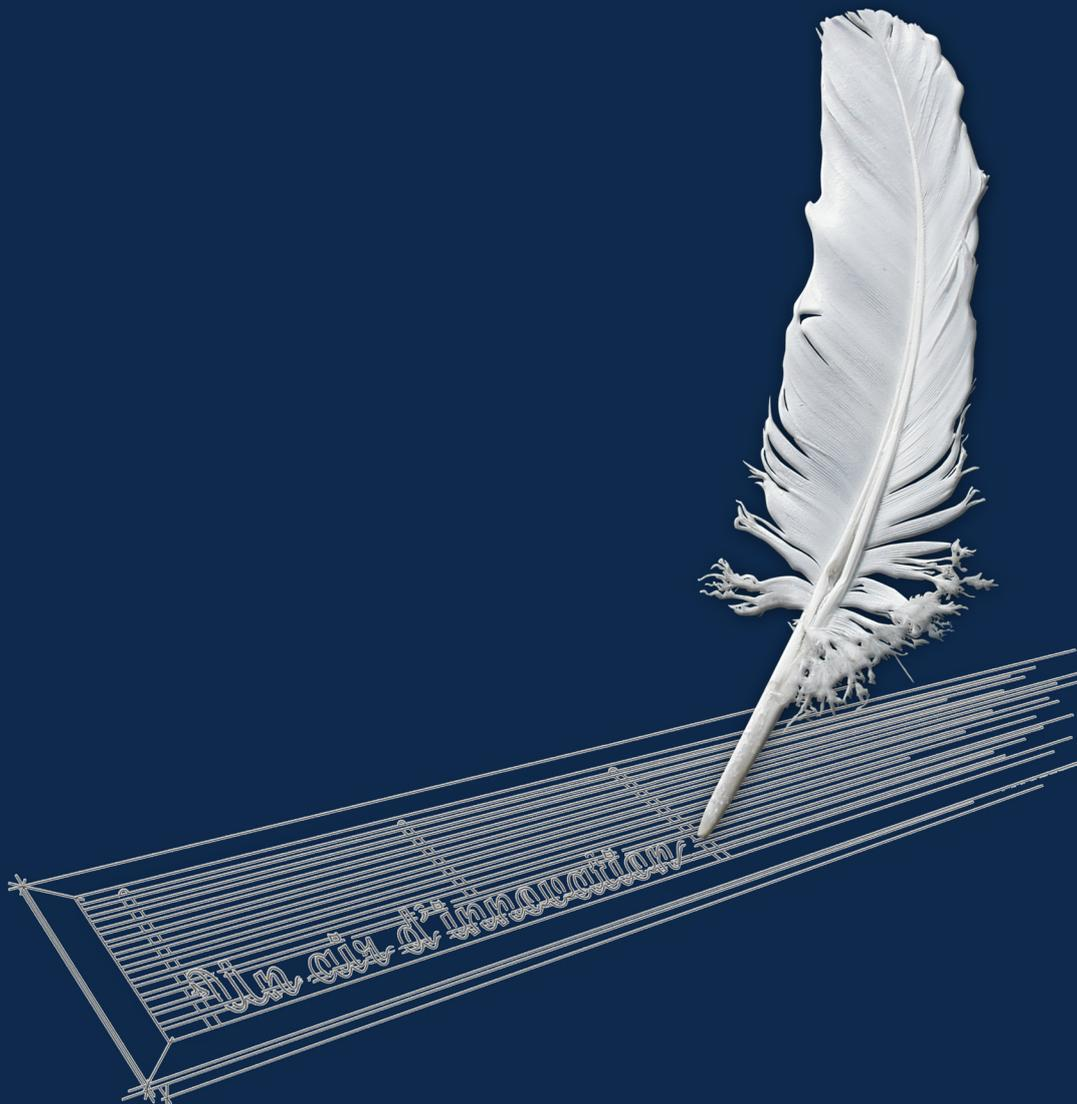

UN FABRICANT

UN SAVOIR FAIRE

UN SERVICE

NICE

913 Avenue Pierre et Marie Curie
06700 St. Laurent du Var
Tél. 04.92.12.84.50
e-mail: klima06@klimafrance.com

LYON

Z.I. DE LA RIZE
2 Avenue Karl Marx
69120 VAUX EN VELIN
Tél. 04.72.65.94.12
e-mail: klima69@klimafrance.com

FREJUS

Z.I. LA PALUD
477 Rue Albert Einstein
83600 FREJUS
Tél. 04.94.52.73.60
e-mail: klima83@klimafrance.com

TOULON

74 Rue Ampère
832100 LA FARLEDE
Tél. 04.22.59.06.95
e-mail: toulon@klimafrance.com